



warnen_ sichern_ beschriften_ orientieren_

Sehr geehrte Kundin,
Sehr geehrter Kunde,

herzlichen Dank für Ihr Interesse an unseren Produkten. Als Ihr signsafety®-Partner präsentieren wir Ihnen gerne unser umfassendes Produktsortiment. Dieses beinhaltet alle in diesem Katalog befindlichen Produkte rund um das Thema Kennzeichnung. Enthalten sind dabei sowohl normative Kennzeichnung, als auch vielfältige weitere Produkte aus anderen Themengebieten. Kurzum: Signsafety® ist Ihr kompetenter Ansprechpartner bei allen Kennzeichnungsfragen!

Aber signsafety® ist darüber hinaus noch mehr. Mit unserem stetig wachsenden Angebot an kennzeichnungsnahen Produkten der Betriebsausstattung und Persönlichen Sicherheit bieten wir Ihnen noch viele weitere Lösungen.

Ihr persönlicher signsafety®-Partner berät Sie hierzu natürlich gerne!

Ihr signsafety-team

SafetyMarking

Warn- und Sicherheitskennzeichnung nach allen relevanten nationalen und internationalen Normen und der betrieblichen Praxis. Produkte für alle Bereiche der industriellen und gewerblichen Kennzeichnung. Schilder, Piktogramme und Aushänge, in vielen Materialien, passend für jede Anforderung.

© by signsafety®

signsafety®, SafetyMarking® sind in vielen Ländern geschützte Trademarks.

Nachdruck, Vervielfältigung und Übernahme von Kataloginhalten in eCommerce-Plattformen – auch auszugsweise – ist nicht gestattet.

Änderungen des Inhaltes und der Produkte während der Laufzeit des Kataloges sind ausdrücklich vorbehalten.

32. Auflage, Stand: Januar 2024, Schutzgebühr: 3,90 €

Materialien

Nr.	Material	Materialstärke (mm)
11.	Aluminium geprägt, mit kratzfester Einbrennlackierung	0,40 – 0,80
12.	Aluminium geprägt, retroreflektierend beschichtet	0,60 – 0,80
14.	Aluminium HI 150 PLUS-DIN67510-1 langnachleuchtend, Klasse C-150/22 (mcd/m²) + tagesfluoreszierend (gelb)	0,56
15.	Aluminium HI 150-DIN 67510-1 langnachleuchtend, Klasse C-150/22 (mcd/m²)	0,20 – 1,50
17.	Aluminium HI 300-DIN 67510-1 langnachleuchtend, Klasse D-300/45 (mcd/m²)	0,20 – 0,56
21.	Folie Weich-PVC-, selbstklebend, bedruckt	0,10
25.	Dokumenten-, Sicherheitsfolie selbsterstörend bei Ablöseversuchen, selbstklebend	0,25
26.	Folie DIN 67520 retroreflektierend, RA1/A, selbstklebend	0,18
27.	Folie-DIN 67520 retroreflektierend, RA2/C, selbstklebend	0,28
28.	Aluminiumfolie selbstklebend, beschriftbar	0,05
29.	Polyesterfolie PET selbstklebend	0,06
30.	Folienetiketten auf Bogen selbstklebend, auf Bogen angestanz	artikelbezogen Material-Nr. 21. oder 25.
31.	Folien- Papieretiketten (Prüfplaketten) selbstklebend, auf Rolle	artikelbezogen Material-Nr. 21., 25., 35. oder 32.
32.	Spezialpapier selbstklebend	0,08
33.	Folie retroreflektierend, RA2/C, extrem haftend	0,28
35.	Folie PE oder PP, selbstklebend, umweltschonend	0,10
36.	Magnetfolie selbsthaftend	0,80
37.	Folie HI 150 Plus-DIN 67510-1 langnachleuchtend, Klasse C-150/22 (mcd/m²) + tagesfluoreszierend (gelb), selbstklebend	0,10
38.	Folie HI 150-DIN 67510-1 langnachleuchtend, Klasse C-150/22 (mcd/m²), selbstklebend	0,10
39.	Protect widerstandsfähige Kennzeichnung, Polyester	0,40
41.	Kunststoff Polystyrol	1,00 – 2,00
42.	Kunststoff PVC light	0,40
43.	Kunststoff Hart-PVC, witterungsbeständig	1,00 – 2,00
44.	Kunststoff HI150-DIN 67510-1 langnachleuchtend, Klasse C-150/22 (mcd/m²)	1,20
45.	Kunststoff PVC-Hartschaumplatte	3,00 – 10,00
46.	Acrylglas Plexiglas®	3,00 – 10,00
50.	Aluminium-Verbundmaterial (AluDiBond)	2,00 – 3,00
51.	Aluminium hart	0,56 – 1,00
52.	Aluminium polyesterbeschichtet	2,00
53.	Aluminium-DIN 67520 retroreflektierend, RA1/C (RAL-Gütezeichen)	2,00
54.	Aluminium-DIN 67520 retroreflektierend, RA1/A	1,00 – 2,00
56.	Aluminium DIN 67520 retroreflektierend, RA1/A	1,50
57.	Aluminium DIN 67520 retroreflektierend, RA2/B oder RA3/C	1,50
58.	AluMetalls Oberfläche eloxiert	0,50 – 1,00
62.	Stahlblech-DIN 67520 feuerverzinkt, retroreflektierend, RA1/A	2,00
64.	Stahlblech-DIN 67520 feuerverzinkt, retroreflektierend, RA1/A für StVO und GGVS	2,00
70.	Einscheiben-Sicherheitsglas (ESG)	8,00
80.	Formalon/Thermograv Mehrschichtmaterial	1,40
90.	Spezialprodukt Beschreibung am Artikel	-



weitere, detaillierte Angaben zu Materialien finden Sie auf den Seiten 312/313!



Langnachleuchtende Produkte von SafetyMarking® erfüllen die Anforderungen der DIN EN ISO 7010, DIN ISO 16069 und DIN 67510 und bilden somit die Basis für eine normenkonforme langnachleuchtende Sicherheitskennzeichnung.

Kennzeichnungen



Service

Alle Norm-Produkte immer aktuell

Wir liefern Ihnen ausschließlich Produkte, die den neuesten gesetzlichen Normen und Vorschriften entsprechen. Bei einer Änderung von Texten oder Symbolen während der Kataloglaufzeit reagieren wir sofort!



Mengenrabatt auf Anfrage

Kaufen ohne Risiko bei signsafety®

30 Tage Rückgaberecht.

Gefällt Ihnen der Artikel nicht, ist es die falsche Größe oder Farbe? Dann geben Sie den Artikel innerhalb von 30 Tagen zurück.

signsafety® Fachberatung

Haben Sie Fragen zur richtigen Kennzeichnung oder zu unseren Produkten? Wünschen Sie ein für Ihren Bedarf kalkuliertes Angebot oder ein kostenloses Muster?
Rufen Sie gleich an!



Inhalt

Rettungswegkennzeichnung/ Erste Hilfe-Kennzeichnung	4
Brandschutzkennzeichnung	36
Verbotsschilder	52
Gebotsschilder	64
Warnschilder	72
Elektrokennzeichnung	86
Aushänge und Anweisungen	96
Gefahrstoffkennzeichnung	104
Rohrleitungskennzeichnung	110
Prüfplaketten und Qualitätskennzeichnung	120
Lageretiketten/ Verpackungskennzeichnung	148
Maschinen- und Typenkennzeichnung	156
PROTECT – widerstandsfähige Kennzeichnung	160
Entsorgungskennzeichnung Hinweisschilder für die Betriebssicherheit	168
Kraftfahrzeugkennzeichnung	176
Verkehrsschilder nach StVO und innerbetrieblich	184
Parkplatz- und Haltverbotsschilder	192
Baustellenkennzeichnung	202
Videoüberwachung	205
Hinweisschilder für Gewerbe, Gastronomie, Privat	206
Grundbesitzkennzeichnung	210
Spielplatzschilder	217
Zubehör für die Schilderbefestigung	218

Markenqualität

3M

B-SAFETY
COMPANION OF 3M SAFETY PRODUCTS

PROTECT
 widerstandsfähige Kennzeichnung

DURABLE

140 mcd/m² nach 10 min – 20 mcd/m² nach 60 min

Neuer Mindeststandard für
langnachleuchtende Kennzeichnung



Langnachleuchtende Produkte



Markierung von Türen



Bodenmarkierung



Markierung von Treppenhäusern



Kennzeichnung



Kennzeichnung im dunkeln

Langnachleuchtende Produkte

Mit Erscheinen der DIN ISO 16069 im April 2019, wurde der internationale Mindeststandard der Leuchtdichtewerte für Schilder, Kennzeichnungen, Leit- und Detailmarkierungen für langnachleuchtende Sicherheitsleitsysteme ins deutsche Regelwerk übernommen.

Mit Veröffentlichung der DIN 67510-1 im Mai 2020 sowie der ASR A2.3 Fluchtwege und Notausgänge im März 2022 schließt sich der Kreis. Die Mindestanforderungen der DIN ISO 16069 wurden übernommen und der Anwendungsbereich dieser Mindestanforderungen auf alle langnachleuchtenden Produkte zur Sicherheitskennzeichnung erweitert.

Dies gilt insbesondere für die allgemeine Fluchtweg-, Erste-Hilfe- und Brandschutzkennzeichnung.

↳ **SafetyMarking®** – langnachleuchtende Produkte erfüllen die Mindestanforderungen des internationalen und nationalen Regelwerkes mit einem gewissen Plus an Sicherheit.

Mindestleuchtdichteigenschaften für langnachleuchtende Produkte bei der Herstellung

Anforderungen	10 min	60 min	Abklingdauer
DIN ISO 16069:2019-04	140 mcd/m ²	20 mcd/m ²	0,3 mcd/m ² nach 1800 min
DIN 67510-1:2020-05			
Klasse C	140 mcd/m ²	20 mcd/m ²	keine Angabe
Klasse D	260 mcd/m ²	35 mcd/m ²	keine Angabe
Anmerkung:			
DIN 67510-1:2020-05			
Klasse A	23 mcd/m ²	3 mcd/m ²	keine Angabe
und			
Klasse B	50 mcd/m ²	7 mcd/m ²	keine Angabe

sind nach DIN 67510-1:2020-05 nicht mehr für die Sicherheitskennzeichnung einzusetzen, sondern lediglich in anderen Bereichen, z.B. für dekorative oder künstlerische Anwendungen.

↳ **SafetyMarking®** – langnachleuchtende Qualitäten im Standardprogramm:

HI 150	150 mcd/m ²	22 mcd/m ²	2100 min
HI 300	300 mcd/m ²	45 mcd/m ²	4100 min

Kennzeichnung von langnachleuchtenden Produkten

Auf der nach DIN 67510-1 geforderten Produktkennzeichnung sind Hersteller oder Marke, die Angabe der Norm, die Angabe des 10 min- und 60 min-Wertes nach Herstellermessung sowie die entsprechende Klasse nach DIN 67510-1 anzugeben

Beispiele: ↳ **SafetyMarking®** – DIN 67510-1 – 150/22 – Klasse C

↳ **SafetyMarking®** – DIN 67510-1 – 300/45 – Klasse D

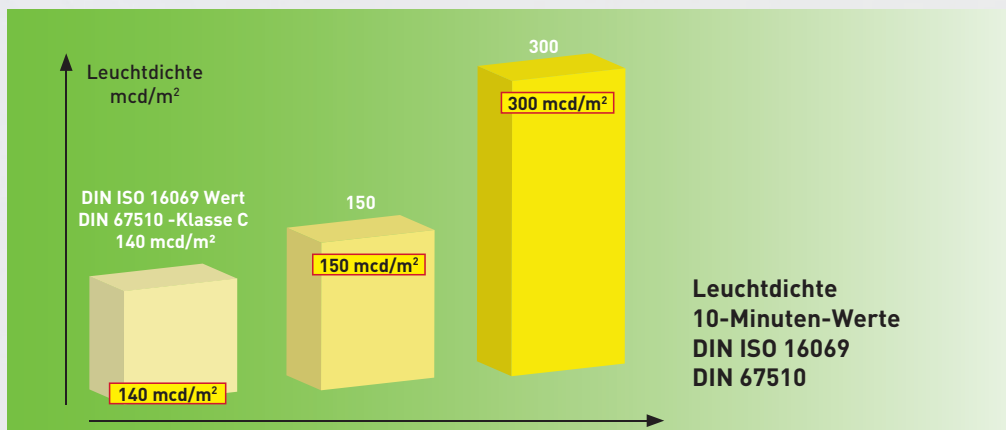



Sicherheitszeichen für Europa



Produktinfo

Basis-Regelwerk für Sicherheitszeichen zur Sicherheits- und Gesundheitsschutzkennzeichnung am Arbeitsplatz und in öffentlichen Bereichen.

ASR A1.3 - Ausgabe: Februar 2013

Technische Regel für Arbeitsstätten „Sicherheits- und Gesundheitsschutzkennzeichnung“

DIN EN ISO 7010:2020-07

Graphische Symbole - Sicherheitsfarben und Sicherheitszeichen - Registrierte Sicherheitszeichen (ISO 7010:2019); Deutsche Fassung EN ISO 7010:2012-10

DIN 4844-2:2021-11

Graphische Symbole - Sicherheitsfarben und Sicherheitszeichen - Teil 2: Registrierte Sicherheitszeichen

DIN/TR 4844-4:2020-07

Graphische Symbole - Sicherheitsfarben und Sicherheitszeichen - Teil 4: Leitfaden zur Anwendung von Sicherheitskennzeichnung



Bestellhinweis

Achtung!

Die in diesem Katalog angegebenen Registriernummern für Sicherheitszeichen folgen den international und national abgestimmten Registriernummern der DIN EN ISO 7010, DIN 4844-2 und ASR A1.3.



Service

Immer richtig informiert:
Haben Sie Fragen zu den neuen Normen und Symbolen? Rufen Sie uns an, wir nehmen uns gerne Zeit für Sie und helfen Ihnen, die richtige Kennzeichnung für Ihren Betrieb zu finden. Unser Service-Team freut sich auf Sie:



ASR A1.3 E001
DIN EN ISO 7010 E001

langnachleuchtend

Notausgang links

B x H	Materialgruppe	Best.-Nr.	EUR				L
			1	10	25	50	
15,0 x 15,0 cm	Folie HI 150	38.0031	-	-	-	-	
15,0 x 15,0 cm	Kunststoff HI 150	44.0031	-	-	-	-	
15,0 x 15,0 cm	Alu HI 150	15.0031	-	-	-	-	
20,0 x 20,0 cm	Folie HI 150	38.0032	-	-	-	-	
20,0 x 20,0 cm	Kunststoff HI 150	44.0032	-	-	-	-	
20,0 x 20,0 cm	Alu HI 150	15.0032	-	-	-	-	
30,0 x 30,0 cm	Alu HI 150	15.A2130	-	-	-	-	



ASR A1.3 E002
DIN EN ISO 7010 E002

langnachleuchtend

Notausgang rechts

B x H	Materialgruppe	Best.-Nr.	EUR				L
			1	10	25	50	
15,0 x 15,0 cm	Folie HI 150	38.0029	-	-	-	-	
15,0 x 15,0 cm	Kunststoff HI 150	44.0029	-	-	-	-	
15,0 x 15,0 cm	Alu HI 150	15.0029	-	-	-	-	
20,0 x 20,0 cm	Folie HI 150	38.0030	-	-	-	-	
20,0 x 20,0 cm	Kunststoff HI 150	44.0030	-	-	-	-	
20,0 x 20,0 cm	Alu HI 150	15.0030	-	-	-	-	
30,0 x 30,0 cm	Alu HI 150	15.A2135	-	-	-	-	



DIN EN ISO 7010 E026

langnachleuchtend

Notausgang für nicht gefähige oder gehbeeinträchtigte Personen links

B x H	Materialgruppe	Best.-Nr.	EUR				L
			1	10	25	50	
15,0 x 15,0 cm	Folie HI 150	38.A3032	-	-	-	-	
15,0 x 15,0 cm	Kunststoff HI 150	44.A3032	-	-	-	-	
15,0 x 15,0 cm	Alu HI 150	15.A3032	-	-	-	-	
20,0 x 20,0 cm	Folie HI 150	38.A3033	-	-	-	-	
20,0 x 20,0 cm	Kunststoff HI 150	44.A3033	-	-	-	-	
20,0 x 20,0 cm	Alu HI 150	15.A3033	-	-	-	-	



DIN EN ISO 7010 E030

langnachleuchtend

Notausgang für nichtgefähige oder gehbeeinträchtigte Personen rechts

B x H	Materialgruppe	Best.-Nr.	EUR				L
			1	10	25	50	
15,0 x 15,0 cm	Folie HI 150	38.A3030	-	-	-	-	
15,0 x 15,0 cm	Kunststoff HI 150	44.A3030	-	-	-	-	
15,0 x 15,0 cm	Alu HI 150	15.A3030	-	-	-	-	
20,0 x 20,0 cm	Folie HI 150	38.A3031	-	-	-	-	
20,0 x 20,0 cm	Kunststoff HI 150	44.A3031	-	-	-	-	
20,0 x 20,0 cm	Alu HI 150	15.A3031	-	-	-	-	



langnachleuchtend

Zusatzschild Richtungsangabe gerade / links / rechts

B x H	Materialgruppe	Best.-Nr.	EUR				L
			1	10	25	50	
15,0 x 15,0 cm	Folie HI 150	38.0055	-	-	-	-	
15,0 x 15,0 cm	Kunststoff HI 150	44.0055	-	-	-	-	
15,0 x 15,0 cm	Alu HI 150	15.0055	-	-	-	-	
20,0 x 20,0 cm	Folie HI 150	38.0056	-	-	-	-	
20,0 x 20,0 cm	Kunststoff HI 150	44.0056	-	-	-	-	
20,0 x 20,0 cm	Alu HI 150	15.0056	-	-	-	-	
30,0 x 30,0 cm	Alu HI 150	15.A2140	-	-	-	-	



langnachleuchtend

Zusatzschild Richtungsangabe aufwärts / abwärts

B x H	Materialgruppe	Best.-Nr.	EUR				L
			1	10	25	50	
15,0 x 15,0 cm	Folie HI 150	38.0090	-	-	-	-	
15,0 x 15,0 cm	Kunststoff HI 150	44.0090	-	-	-	-	
15,0 x 15,0 cm	Alu HI 150	15.0090	-	-	-	-	
20,0 x 20,0 cm	Folie HI 150	38.0091	-	-	-	-	
20,0 x 20,0 cm	Kunststoff HI 150	44.0091	-	-	-	-	
20,0 x 20,0 cm	Alu HI 150	15.0091	-	-	-	-	
30,0 x 30,0 cm	Alu HI 150	15.A2145	-	-	-	-	

Bestellhinweis

Die Schilderserie bietet den Vorteil, mit vier Symbolen alle Möglichkeiten eines Fluchtweges darzustellen. Bei der Montage ist immer ein Rettungszeichen mit einem Richtungspfeil zu kombinieren.

Anwendungsbeispiele:





ASR A1.3 E001 + Zusatzzeichen
DIN EN ISO 7010 E001 + Zusatzzeichen

langnachleuchtend

Notausgang links mit Zusatzzeichen - Richtungsangabe links

B x H	Materialgruppe	Best.-Nr.	EUR			
			1	10	25	50
30,0 x 15,0 cm	Folie HI 150	38.0088	-	-	-	-
30,0 x 15,0 cm	Kunststoff HI 150	44.0088	-	-	-	-
30,0 x 15,0 cm	Alu HI 150	15.0088	-	-	-	-
40,0 x 20,0 cm	Folie HI 150	38.0089	-	-	-	-
40,0 x 20,0 cm	Kunststoff HI 150	44.0089	-	-	-	-
40,0 x 20,0 cm	Alu HI 150	15.0089	-	-	-	-
60,0 x 30,0 cm	Alu HI 150	15.3030	-	-	-	-



ASR A1.3 E002 + Zusatzzeichen
DIN EN ISO 7010 E002 + Zusatzzeichen

langnachleuchtend

Notausgang rechts mit Zusatzzeichen - Richtungsangabe rechts

B x H	Materialgruppe	Best.-Nr.	EUR			
			1	10	25	50
30,0 x 15,0 cm	Folie HI 150	38.0086	-	-	-	-
30,0 x 15,0 cm	Kunststoff HI 150	44.0086	-	-	-	-
30,0 x 15,0 cm	Alu HI 150	15.0086	-	-	-	-
40,0 x 20,0 cm	Folie HI 150	38.0087	-	-	-	-
40,0 x 20,0 cm	Kunststoff HI 150	44.0087	-	-	-	-
40,0 x 20,0 cm	Alu HI 150	15.0087	-	-	-	-
60,0 x 30,0 cm	Alu HI 150	15.3029	-	-	-	-



ASR A1.3 E001 + Zusatzzeichen
DIN EN ISO 7010 E001 + Zusatzzeichen

langnachleuchtend

Notausgang links mit Zusatzzeichen - Richtungsangabe aufwärts bzw. geradeaus

B x H	Materialgruppe	Best.-Nr.	EUR			
			1	10	25	50
30,0 x 15,0 cm	Folie HI 150	38.3025	-	-	-	-
30,0 x 15,0 cm	Kunststoff HI 150	44.3025	-	-	-	-
30,0 x 15,0 cm	Alu HI 150	15.3025	-	-	-	-
40,0 x 20,0 cm	Folie HI 150	38.3026	-	-	-	-
40,0 x 20,0 cm	Kunststoff HI 150	44.3026	-	-	-	-
40,0 x 20,0 cm	Alu HI 150	15.3026	-	-	-	-
60,0 x 30,0 cm	Alu HI 150	15.3051	-	-	-	-



ASR A1.3 E002 + Zusatzzeichen
DIN EN ISO 7010 E002 + Zusatzzeichen

langnachleuchtend

Notausgang rechts mit Zusatzzeichen - Richtungsangabe aufwärts bzw. geradeaus

B x H	Materialgruppe	Best.-Nr.	EUR			
			1	10	25	50
30,0 x 15,0 cm	Folie HI 150	38.3023	-	-	-	-
30,0 x 15,0 cm	Kunststoff HI 150	44.3023	-	-	-	-
30,0 x 15,0 cm	Alu HI 150	15.3023	-	-	-	-
40,0 x 20,0 cm	Folie HI 150	38.3024	-	-	-	-
40,0 x 20,0 cm	Kunststoff HI 150	44.3024	-	-	-	-
40,0 x 20,0 cm	Alu HI 150	15.3024	-	-	-	-
60,0 x 30,0 cm	Alu HI 150	15.3050	-	-	-	-



ASR A1.3 E001 + Zusatzzeichen
DIN EN ISO 7010 E001 + Zusatzzeichen

langnachleuchtend

Notausgang links mit Zusatzzeichen - Richtungsangabe abwärts

B x H	Materialgruppe	Best.-Nr.	EUR			
			1	10	25	50
30,0 x 15,0 cm	Folie HI 150	38.0084	-	-	-	-
30,0 x 15,0 cm	Kunststoff HI 150	44.0084	-	-	-	-
30,0 x 15,0 cm	Alu HI 150	15.0084	-	-	-	-
40,0 x 20,0 cm	Folie HI 150	38.0085	-	-	-	-
40,0 x 20,0 cm	Kunststoff HI 150	44.0085	-	-	-	-
40,0 x 20,0 cm	Alu HI 150	15.0085	-	-	-	-
60,0 x 30,0 cm	Alu HI 150	15.3028	-	-	-	-



ASR A1.3 E002 + Zusatzzeichen
DIN EN ISO 7010 E002 + Zusatzzeichen

langnachleuchtend

Notausgang rechts mit Zusatzzeichen - Richtungsangabe abwärts

B x H	Materialgruppe	Best.-Nr.	EUR			
			1	10	25	50
30,0 x 15,0 cm	Folie HI 150	38.0069	-	-	-	-
30,0 x 15,0 cm	Kunststoff HI 150	44.0069	-	-	-	-
30,0 x 15,0 cm	Alu HI 150	15.0069	-	-	-	-
40,0 x 20,0 cm	Folie HI 150	38.0079	-	-	-	-
40,0 x 20,0 cm	Kunststoff HI 150	44.0079	-	-	-	-
40,0 x 20,0 cm	Alu HI 150	15.0079	-	-	-	-
60,0 x 30,0 cm	Alu HI 150	15.3027	-	-	-	-



**ASR A1.3 E001 + Zusatzzeichen
DIN EN ISO 7010 E001 + Zusatzzeichen**

langnachleuchtend

Notausgang links mit Zusatzzeichen - Richtungsangabe links aufwärts

B x H	Materialgruppe	Best.-Nr.	EUR			
			1	10	25	L 50
30,0 x 15,0 cm	Folie HI 150	38.3048	-	-	-	-
30,0 x 15,0 cm	Kunststoff HI 150	44.3048	-	-	-	-
30,0 x 15,0 cm	Alu HI 150	15.3048	-	-	-	-
40,0 x 20,0 cm	Folie HI 150	38.3049	-	-	-	-
40,0 x 20,0 cm	Kunststoff HI 150	44.3049	-	-	-	-
40,0 x 20,0 cm	Alu HI 150	15.3049	-	-	-	-



**ASR A1.3 E002 + Zusatzzeichen
DIN EN ISO 7010 E002 + Zusatzzeichen**

langnachleuchtend

Notausgang rechts mit Zusatzzeichen - Richtungsangabe rechts aufwärts

B x H	Materialgruppe	Best.-Nr.	EUR			
			1	10	25	L 50
30,0 x 15,0 cm	Folie HI 150	38.3046	-	-	-	-
30,0 x 15,0 cm	Kunststoff HI 150	44.3046	-	-	-	-
30,0 x 15,0 cm	Alu HI 150	15.3046	-	-	-	-
40,0 x 20,0 cm	Folie HI 150	38.3047	-	-	-	-
40,0 x 20,0 cm	Kunststoff HI 150	44.3047	-	-	-	-
40,0 x 20,0 cm	Alu HI 150	15.3047	-	-	-	-



**ASR A1.3 E001 + Zusatzzeichen
DIN EN ISO 7010 E001 + Zusatzzeichen**

langnachleuchtend

Notausgang links mit Zusatzzeichen - Richtungsangabe links abwärts

B x H	Materialgruppe	Best.-Nr.	EUR			
			1	10	25	L 50
30,0 x 15,0 cm	Folie HI 150	38.3044	-	-	-	-
30,0 x 15,0 cm	Kunststoff HI 150	44.3044	-	-	-	-
30,0 x 15,0 cm	Alu HI 150	15.3044	-	-	-	-
40,0 x 20,0 cm	Folie HI 150	38.3045	-	-	-	-
40,0 x 20,0 cm	Kunststoff HI 150	44.3045	-	-	-	-
40,0 x 20,0 cm	Alu HI 150	15.3045	-	-	-	-



**ASR A1.3 E002 + Zusatzzeichen
DIN EN ISO 7010 E002 + Zusatzzeichen**

langnachleuchtend

Notausgang rechts mit Zusatzzeichen - Richtungsangabe rechts abwärts

B x H	Materialgruppe	Best.-Nr.	EUR			
			1	10	25	L 50
30,0 x 15,0 cm	Folie HI 150	38.3042	-	-	-	-
30,0 x 15,0 cm	Kunststoff HI 150	44.3042	-	-	-	-
30,0 x 15,0 cm	Alu HI 150	15.3042	-	-	-	-
40,0 x 20,0 cm	Folie HI 150	38.3043	-	-	-	-
40,0 x 20,0 cm	Kunststoff HI 150	44.3043	-	-	-	-
40,0 x 20,0 cm	Alu HI 150	15.3043	-	-	-	-



**ASR A1.3 D-E019
DIN 4844-2 D-E019**

langnachleuchtend

Notausstieg

B x H	Materialgruppe	Best.-Nr.	EUR	
			L	L
10,0 x 10,0 cm	Folie HI 150	38.A2029	-	-
15,0 x 15,0 cm	Folie HI 150	38.A2030	-	-
15,0 x 15,0 cm	Kunststoff HI 150	44.A2030	-	-
15,0 x 15,0 cm	Alu HI 150	15.A2030	-	-
20,0 x 20,0 cm	Folie HI 150	38.A2035	-	-
20,0 x 20,0 cm	Kunststoff HI 150	44.A2035	-	-
20,0 x 20,0 cm	Alu HI 150	15.A2035	-	-



**ASR A1.3 E016
DIN EN ISO 7010 E016**

langnachleuchtend

Notausstieg mit Fluchtleiter rechts

B x H	Materialgruppe	Best.-Nr.	EUR	
			L	L
15,0 x 15,0 cm	Folie HI 150	38.3018	-	-
15,0 x 15,0 cm	Kunststoff HI 150	44.3018	-	-
20,0 x 20,0 cm	Folie HI 150	38.3021	-	-
20,0 x 20,0 cm	Kunststoff HI 150	44.3021	-	-
20,0 x 20,0 cm	Alu HI 150	15.3021	-	-



**ASR A1.3 E016
DIN EN ISO 7010 E016**

langnachleuchtend

Notausstieg mit Fluchtleiter rechts

B x H	Materialgruppe	Best.-Nr.	EUR	
			L	L
15,0 x 15,0 cm	Alu HI 150	15.A2120	-	-
20,0 x 20,0 cm	Alu HI 150	15.A2121	-	-



**ASR A1.3 E017
DIN EN ISO 7010 E017**

langnachleuchtend

Rettungsausstieg (Rettungsfenster)

B x H	Materialgruppe	Best.-Nr.	EUR	
			L	L
10,0 x 10,0 cm	Folie HI 150	38.A2039	-	-
15,0 x 15,0 cm	Folie HI 150	38.A2040	-	-
15,0 x 15,0 cm	Kunststoff HI 150	44.A2040	-	-
15,0 x 15,0 cm	Alu HI 150	15.A2040	-	-
20,0 x 20,0 cm	Folie HI 150	38.A2045	-	-
20,0 x 20,0 cm	Kunststoff HI 150	44.A2045	-	-
20,0 x 20,0 cm	Alu HI 150	15.A2045	-	-



**ASR A1.3 E016
DIN EN ISO 7010 E016**

langnachleuchtend

Notausstieg mit Fluchtleiter links

B x H	Materialgruppe	Best.-Nr.	EUR	
			L	L
15,0 x 15,0 cm	Folie HI 150	38.3019	-	-
15,0 x 15,0 cm	Kunststoff HI 150	44.3019	-	-
20,0 x 20,0 cm	Folie HI 150	38.3020	-	-
20,0 x 20,0 cm	Kunststoff HI 150	44.3020	-	-
20,0 x 20,0 cm	Alu HI 150	15.3020	-	-



**ASR A1.3 E016
DIN EN ISO 7010 E016**

langnachleuchtend

Notausstieg mit Fluchtleiter links

B x H	Materialgruppe	Best.-Nr.	EUR	
			L	L
15,0 x 15,0 cm	Alu HI 150	15.A2125	-	-
20,0 x 20,0 cm	Alu HI 150	15.A2126	-	-



DIN EN ISO 7010 E008

langnach-leuchtend

Notausgangseinrichtung - zu erreichen durch einschlagen der Scheibe

B x H	Materialgruppe	Best.-Nr.	EUR	L
10,0 x 10,0 cm	Folie HI 150	38.A2060	-	-
15,0 x 15,0 cm	Folie HI 150	38.A2061	-	-
15,0 x 15,0 cm	Kunststoff HI 150	44.A2061	-	-
15,0 x 15,0 cm	Alu HI 150	15.A2061	-	-
20,0 x 20,0 cm	Folie HI 150	38.A2062	-	-
20,0 x 20,0 cm	Kunststoff HI 150	44.A2062	-	-
20,0 x 20,0 cm	Alu HI 150	15.A2062	-	-



DIN EN ISO 7010 E018

langnach-leuchtend

Öffnung durch Linksdrehung

B x H	Materialgruppe	Best.-Nr.	EUR	L
10,0 x 10,0 cm	Folie HI 150	38.A2050	-	-
15,0 x 15,0 cm	Folie HI 150	38.A2051	-	-
15,0 x 15,0 cm	Kunststoff HI 150	44.A2051	-	-
15,0 x 15,0 cm	Alu HI 150	15.A2051	-	-
20,0 x 20,0 cm	Folie HI 150	38.A2052	-	-
20,0 x 20,0 cm	Kunststoff HI 150	44.A2052	-	-
20,0 x 20,0 cm	Alu HI 150	15.A2052	-	-



DIN EN ISO 7010 E019

langnach-leuchtend

Öffnung durch Rechtsdrehung

B x H	Materialgruppe	Best.-Nr.	EUR	L
10,0 x 10,0 cm	Folie HI 150	38.A2055	-	-
15,0 x 15,0 cm	Folie HI 150	38.A2056	-	-
15,0 x 15,0 cm	Kunststoff HI 150	44.A2056	-	-
15,0 x 15,0 cm	Alu HI 150	15.A2056	-	-
20,0 x 20,0 cm	Folie HI 150	38.A2057	-	-
20,0 x 20,0 cm	Kunststoff HI 150	44.A2057	-	-
20,0 x 20,0 cm	Alu HI 150	15.A2057	-	-



DIN EN ISO 7010 E024

langnach-leuchtend

Vorläufige Evakuierungsstelle

B x H	Materialgruppe	Best.-Nr.	EUR	L
20,0 x 20,0 cm	Folie HI 150	38.A2080	-	-
20,0 x 20,0 cm	Kunststoff HI 150	44.A2080	-	-
20,0 x 20,0 cm	Alu HI 150	15.A2080	-	-



DIN EN ISO 7010 E022

langnach-leuchtend

Tür öffnet durch Drücken auf der linken Seite

B x H	Materialgruppe	Best.-Nr.	EUR	L
10,0 x 10,0 cm	Folie HI 150	38.A2075	-	-
15,0 x 15,0 cm	Folie HI 150	38.A2165	-	-
15,0 x 15,0 cm	Kunststoff HI 150	44.A2165	-	-
15,0 x 15,0 cm	Alu HI 150	15.A2165	-	-
20,0 x 20,0 cm	Folie HI 150	38.A2167	-	-



DIN EN ISO 7010 E023

langnach-leuchtend

Tür öffnet durch Drücken auf der rechten Seite

B x H	Materialgruppe	Best.-Nr.	EUR	L
10,0 x 10,0 cm	Folie HI 150	38.A2077	-	-
15,0 x 15,0 cm	Folie HI 150	38.A2079	-	-
15,0 x 15,0 cm	Kunststoff HI 150	44.A2079	-	-
20,0 x 20,0 cm	Folie HI 150	38.A2078	-	-
20,0 x 20,0 cm	Kunststoff HI 150	44.A2078	-	-
20,0 x 20,0 cm	Alu HI 150	15.A2078	-	-
15,0 x 15,0 cm	Alu HI 150	15.A2079	-	-



DIN EN ISO 7010 E060

langnach-leuchtend

Rettungsstuhl

B x H	Materialgruppe	Best.-Nr.	EUR	L
15,0 x 15,0 cm	Folie HI 150	38.A2093	-	-
15,0 x 15,0 cm	Kunststoff HI 150	44.A2093	-	-
15,0 x 15,0 cm	Alu HI 150	15.A2093	-	-
20,0 x 20,0 cm	Folie HI 150	38.A2092	-	-



DIN EN ISO 7010 E057

langnach-leuchtend

Tür öffnet durch Ziehen auf der linken Seite

B x H	Materialgruppe	Best.-Nr.	EUR	L
10,0 x 10,0 cm	Folie HI 150	38.A2087	-	-
15,0 x 15,0 cm	Folie HI 150	38.A2170	-	-
15,0 x 15,0 cm	Kunststoff HI 150	44.A2170	-	-
15,0 x 15,0 cm	Alu HI 150	15.A2170	-	-
20,0 x 20,0 cm	Folie HI 150	38.A2171	-	-



DIN EN ISO 7010 E058

langnach-leuchtend

Tür öffnet durch Ziehen auf der rechten Seite

B x H	Materialgruppe	Best.-Nr.	EUR	L
10,0 x 10,0 cm	Folie HI 150	38.A2090	-	-
15,0 x 15,0 cm	Folie HI 150	38.A2175	-	-
15,0 x 15,0 cm	Kunststoff HI 150	44.A2175	-	-
15,0 x 15,0 cm	Alu HI 150	15.A2175	-	-
20,0 x 20,0 cm	Folie HI 150	38.A2176	-	-



DIN EN ISO 7010 E070

langnach-leuchtend

Rettungsaufzug für nicht-gehfähige oder gehbeeinträchtigte Personen

B x H	Materialgruppe	Best.-Nr.	EUR	L
5,0 x 5,0 cm	Folie HI 150	38.A2107	-	-
10,0 x 10,0 cm	Folie HI 150	38.A2108	-	-
15,0 x 15,0 cm	Folie HI 150	38.A2109	-	-
15,0 x 15,0 cm	Alu HI 150	15.A2109	-	-



DIN EN ISO 7010 E033
ASR A1.3 E033

langnach-leuchtend

Schiebetür öffnet nach rechts

B x H	Materialgruppe	Best.-Nr.	EUR	L
10,0 x 10,0 cm	Folie HI 150	38.A2082	-	-
15,0 x 15,0 cm	Folie HI 150	38.A2185	-	-
15,0 x 15,0 cm	Kunststoff HI 150	44.A2185	-	-
15,0 x 15,0 cm	Alu HI 150	15.A2185	-	-
20,0 x 20,0 cm	Folie HI 150	38.A2186	-	-



DIN EN ISO 7010 E034
ASR A1.3 E034

langnach-leuchtend

Schiebetür öffnet nach links

B x H	Materialgruppe	Best.-Nr.	EUR	L
10,0 x 10,0 cm	Folie HI 150	38.A2085	-	-
15,0 x 15,0 cm	Folie HI 150	38.A2190	-	-
15,0 x 15,0 cm	Kunststoff HI 150	44.A2190	-	-
15,0 x 15,0 cm	Alu HI 150	15.A2190	-	-
20,0 x 20,0 cm	Folie HI 150	38.A2191	-	-



DIN EN ISO 7010 E067

langnach-leuchtend

Evakuierungsmatratze

B x H	Materialgruppe	Best.-Nr.	EUR	L
15,0 x 15,0 cm	Folie HI 150	38.A2105	-	-
15,0 x 15,0 cm	Kunststoff HI 150	44.A2105	-	-
15,0 x 15,0 cm	Alu HI 150	15.A2105	-	-
20,0 x 20,0 cm	Alu HI 150	15.A2106	-	-



DIN EN ISO 7010 E059

langnach-leuchtend

B x H (1478), Materialgruppe (550)

B x H	Materialgruppe	Best.-Nr.	EUR	L
15,0 x 15,0 cm	Folie HI 150	38.A2115	-	-
20,0 x 20,0 cm	Alu HI 150	15.A2117	-	-



i
ASR A1.3 E007
DIN EN ISO 7010 E007

langnachleuchtend

Sammelstelle

B x H	Materialgruppe	Best.-Nr.	EUR	
20,0 x 20,0 cm	Folie HI 150	38.A2008	L	-
20,0 x 20,0 cm	Kunststoff HI 150	44.A2008	L	-
20,0 x 20,0 cm	Alu HI 150	15.A2008	L	-
30,0 x 30,0 cm	Folie HI 150	38.A2009	L	-
30,0 x 30,0 cm	Kunststoff HI 150	44.A2009	L	-
30,0 x 30,0 cm	Alu HI 150	15.A2009	L	-
40,0 x 40,0 cm	Folie HI 150	38.A2010	L	-
40,0 x 40,0 cm	Kunststoff HI 150	44.A2010	L	-
40,0 x 40,0 cm	Alu HI 150	15.A2010	L	-
60,0 x 60,0 cm	Alu HI 150	15.A2015	L	-
20,0 x 20,0 cm	Folie	21.A2008	K	-
20,0 x 20,0 cm	Hart-PVC	43.A2008	K	-
30,0 x 30,0 cm	Folie	21.A2009	K	-
30,0 x 30,0 cm	Hart-PVC	43.A2009	K	-
40,0 x 40,0 cm	Alu geprägt	11.A2010	K	-
40,0 x 40,0 cm	Hart-PVC	43.A2010	K	-
40,0 x 40,0 cm	Alu beschicht.	52.A2010	K	-
42,0 x 42,0 cm	Alu RA1/C	53.A2026	A	-
60,0 x 60,0 cm	Alu geprägt	11.A2015	K	-
60,0 x 60,0 cm	Alu beschicht.	52.A2015	K	-



mit Text nach Wahl
bis 20 Zeichen

i
ASR A1.3 E007
DIN EN ISO 7010 E007
mit Zusatztext

Sammelstelle mit max. 20 Zeichen Text nach Wahl

B x H	Materialgruppe	Best.-Nr.	EUR	A
42,0 x 63,0 cm	Alu RA1/C	53.A2027		-



Bitte geben Sie bei der Bestellung den Text mit an!



mit Text nach Wahl
bis 20 Zeichen



Halterung für Rohrpfosten

Sammelstelle Dreieckskonstruktion in zwei Ausführungen

Dreieckskonstruktion mit mittiger Halterung aus 2 mm Aluminium, gekantet und verschraubt, 3-seitige Beschriftung refl. Typ RA1/C, wahlweise auch mit individuellem Zusatztext, max. 20 Zeichen.

Halterung mittig für Rohr-Ø 6,0 cm, andere Ausführungen auf Anfrage.

Sammelstelle Dreieckskonstruktion

B x H	Materialgruppe	Best.-Nr.	EUR	B
40,0 x 40,0 cm	Alu RA1/C	53.A2025		-

Dreieckskonstruktion Sammelstelle mit max. 20 Zeichen Text nach Wahl

B x H	Materialgruppe	Best.-Nr.	EUR	B
40,0 x 60,0 cm	Alu RA1/C	53.A2028		-



Mit Text nach Wahl
bis 20 Zeichen

Sammelstelle Würfel in zwei Ausführungen

Würfelkonstruktion mit mittiger Halterung für Rohre mit 6,0 cm Durchmesser

4-seitige Beschriftung mit Symbol Sammelstelle und Text nach Wahl, Schilder aus 2mm Aluminium

Zur Verwendung in großen Betrieben, Universitäten, Schulen, Messen und öffentlichen Einrichtungen

- hohe Aufmerksamkeit
- von allen Seiten gut sichtbar
- leichte Montage



Rohrpfosten finden Sie auf Seite 216.

Sammelstelle Würfel 4-seitig

B x H	Materialgruppe	Best.-Nr.	EUR	B
40,0 x 40,0 cm	Alu RA1/C	53.A2021		-

Sammelstelle - Würfel - 4-seitig - Text nach Wahl

B x H	Materialgruppe	Best.-Nr.	EUR	B
42,0 x 63,0 cm	Alu RA1/C	53.A2022		-



DIN EN ISO 7010 E001 + Zusatzzeichen
ASR 1.3 E001 + Zusatzzeichen

langnachleuchtend

Notausgang links, aufwärts bzw. geradeaus (Kombischild)

B x H	Materialgruppe	Best.-Nr.	EUR			
			1	10	25	50
30,0 x 15,0 cm	Folie HI 150	38.A1010	-	-	-	-
30,0 x 15,0 cm	Kunststoff HI 150	44.A1010	-	-	-	-
30,0 x 15,0 cm	Alu HI 150	15.A1010	-	-	-	-
40,0 x 20,0 cm	Folie HI 150	38.A1012	-	-	-	-
40,0 x 20,0 cm	Alu HI 150	15.A1012	-	-	-	-



DIN EN ISO 7010 E002 + Zusatzzeichen
ASR 1.3 E002 + Zusatzzeichen

langnachleuchtend

Notausgang rechts, aufwärts bzw. geradeaus (Kombischild)

B x H	Materialgruppe	Best.-Nr.	EUR			
			1	10	25	50
30,0 x 15,0 cm	Folie HI 150	38.A1050	-	-	-	-
30,0 x 15,0 cm	Kunststoff HI 150	44.A1050	-	-	-	-
30,0 x 15,0 cm	Alu HI 150	15.A1050	-	-	-	-
40,0 x 20,0 cm	Folie HI 150	38.A1052	-	-	-	-
40,0 x 20,0 cm	Alu HI 150	15.A1052	-	-	-	-



DIN EN ISO 7010 E001 + Zusatzzeichen
ASR 1.3 E001 + Zusatzzeichen

langnachleuchtend

Notausgang links, abwärts (Kombischild)

B x H	Materialgruppe	Best.-Nr.	EUR			
			1	10	25	50
30,0 x 15,0 cm	Folie HI 150	38.A1015	-	-	-	-
30,0 x 15,0 cm	Kunststoff HI 150	44.A1015	-	-	-	-
30,0 x 15,0 cm	Alu HI 150	15.A1015	-	-	-	-
40,0 x 20,0 cm	Folie HI 150	38.A1017	-	-	-	-
40,0 x 20,0 cm	Alu HI 150	15.A1017	-	-	-	-



DIN EN ISO 7010 E002 + Zusatzzeichen
ASR 1.3 E002 + Zusatzzeichen

langnachleuchtend

Notausgang rechts, abwärts (Kombischild)

B x H	Materialgruppe	Best.-Nr.	EUR			
			1	10	25	50
30,0 x 15,0 cm	Folie HI 150	38.A1055	-	-	-	-
30,0 x 15,0 cm	Kunststoff HI 150	44.A1055	-	-	-	-
30,0 x 15,0 cm	Alu HI 150	15.A1055	-	-	-	-
40,0 x 20,0 cm	Folie HI 150	38.A1057	-	-	-	-
40,0 x 20,0 cm	Alu HI 150	15.A1057	-	-	-	-



DIN EN ISO 7010 E001 + Zusatzzeichen
ASR 1.3 E001 + Zusatzzeichen

langnachleuchtend

Notausgang links (Kombischild)

B x H	Materialgruppe	Best.-Nr.	EUR			
			1	10	25	50
30,0 x 15,0 cm	Folie HI 150	38.A1020	-	-	-	-
30,0 x 15,0 cm	Kunststoff HI 150	44.A1020	-	-	-	-
30,0 x 15,0 cm	Alu HI 150	15.A1020	-	-	-	-
40,0 x 20,0 cm	Folie HI 150	38.A1022	-	-	-	-
40,0 x 20,0 cm	Alu HI 150	15.A1022	-	-	-	-



DIN EN ISO 7010 E002 + Zusatzzeichen
ASR 1.3 E002 + Zusatzzeichen

langnachleuchtend

Notausgang rechts (Kombischild)

B x H	Materialgruppe	Best.-Nr.	EUR			
			1	10	25	50
30,0 x 15,0 cm	Folie HI 150	38.A1060	-	-	-	-
30,0 x 15,0 cm	Kunststoff HI 150	44.A1060	-	-	-	-
30,0 x 15,0 cm	Alu HI 150	15.A1060	-	-	-	-
40,0 x 20,0 cm	Folie HI 150	38.A1062	-	-	-	-
40,0 x 20,0 cm	Alu HI 150	15.A1062	-	-	-	-



DIN EN ISO 7010 E001 + Zusatzzeichen
ASR 1.3 E001 + Zusatzzeichen

langnachleuchtend

Notausgang links, schräg abwärts (Kombischild)

B x H	Materialgruppe	Best.-Nr.	EUR			
			1	10	25	50
30,0 x 15,0 cm	Folie HI 150	38.A1025	-	-	-	-
30,0 x 15,0 cm	Alu HI 150	15.A1025	-	-	-	-
40,0 x 20,0 cm	Folie HI 150	38.A1027	-	-	-	-
40,0 x 20,0 cm	Alu HI 150	15.A1027	-	-	-	-



DIN EN ISO 7010 E002 + Zusatzzeichen
ASR 1.3 E002 + Zusatzzeichen

langnachleuchtend

Notausgang rechts, schräg abwärts (Kombischild)

B x H	Materialgruppe	Best.-Nr.	EUR			
			1	10	25	50
30,0 x 15,0 cm	Folie HI 150	38.A1065	-	-	-	-
30,0 x 15,0 cm	Alu HI 150	15.A1065	-	-	-	-
40,0 x 20,0 cm	Folie HI 150	38.A1067	-	-	-	-
40,0 x 20,0 cm	Alu HI 150	15.A1067	-	-	-	-



DIN EN ISO 7010 E001 + Zusatzzeichen
ASR 1.3 E001 + Zusatzzeichen

langnachleuchtend

Notausgang links, schräg aufwärts (Kombischild)

B x H	Materialgruppe	Best.-Nr.	EUR			
			1	10	25	50
30,0 x 15,0 cm	Folie HI 150	38.A1030	-	-	-	-
30,0 x 15,0 cm	Alu HI 150	15.A1030	-	-	-	-
40,0 x 20,0 cm	Folie HI 150	38.A1032	-	-	-	-
40,0 x 20,0 cm	Alu HI 150	15.A1032	-	-	-	-



DIN EN ISO 7010 E002 + Zusatzzeichen
ASR 1.3 E002 + Zusatzzeichen

langnachleuchtend

Notausgang rechts, schräg aufwärts (Kombischild)

B x H	Materialgruppe	Best.-Nr.	EUR			
			1	10	25	50
30,0 x 15,0 cm	Folie HI 150	38.A1070	-	-	-	-
30,0 x 15,0 cm	Alu HI 150	15.A1070	-	-	-	-
40,0 x 20,0 cm	Folie HI 150	38.A1072	-	-	-	-
40,0 x 20,0 cm	Alu HI 150	15.A1072	-	-	-	-



handelsübliche langnachleuchtende Fluchtwegschilder

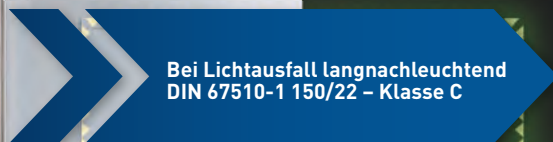

Fluchtwegschilder PLUS langnachleuchtend + tagesfluoreszierend = deutlich bessere Wahrnehmung



NEU Fluchtwegschilder PLUS

langnachleuchtend - DIN 67510-1 - 150/22 Klasse C + tagesfluoreszierend

Mit Fluchtwegschilder PLUS erhöhen Sie die Effektivität Ihrer Fluchtwegkennzeichnung



i DIN EN ISO 7010 E001 +Zusatzzeichen



i DIN EN ISO 7010 E002 +Zusatzzeichen

Notausgang links mit Zusatzzeichen - Richtungsangabe links

B x H	Materialgruppe	Best.-Nr.	EUR L
30,0 x 15,0 cm	Folie HI 150	38.0088	-
30,0 x 15,0 cm	Kunststoff HI 150	44.0088	-
30,0 x 15,0 cm	Alu HI 150	15.0088	-
40,0 x 20,0 cm	Folie HI 150	38.0089	-

Notausgang rechts mit Zusatzzeichen - Richtungsangabe rechts

B x H	Materialgruppe	Best.-Nr.	EUR L
30,0 x 15,0 cm	Folie HI 150	38.0086	-
30,0 x 15,0 cm	Kunststoff HI 150	44.0086	-
30,0 x 15,0 cm	Alu HI 150	15.0086	-
40,0 x 20,0 cm	Folie HI 150	38.0087	-



i DIN EN ISO 7010 E002 +Zusatzzeichen



i DIN EN ISO 7010 E002 +Zusatzzeichen

Notausgang rechts mit Zusatzzeichen - Richtungsangabe aufwärts bzw. geradeaus

B x H	Materialgruppe	Best.-Nr.	EUR L
30,0 x 15,0 cm	Folie HI 150	38.3023	-
30,0 x 15,0 cm	Kunststoff HI 150	44.3023	-
30,0 x 15,0 cm	Alu HI 150	15.3023	-
40,0 x 20,0 cm	Folie HI 150	38.3024	-

Notausgang rechts mit Zusatzzeichen - Richtungsangabe abwärts

B x H	Materialgruppe	Best.-Nr.	EUR L
30,0 x 15,0 cm	Folie HI 150	38.0069	-
30,0 x 15,0 cm	Kunststoff HI 150	44.0069	-
30,0 x 15,0 cm	Alu HI 150	15.0069	-
40,0 x 20,0 cm	Folie HI 150	38.0079	-



WICHTIGE INFORMATION!

Aluminium - tagesfluoreszierend / langnachleuchtend beschichtet

Folie - tagesfluoreszierend / langnachleuchtend beschichtet, selbstklebend

Langnachleuchtend: DIN 67510-1 - 150/22 Klasse C



Rettungszeichenwürfel Notausgang zur Deckenabhangung, langnachleuchtend

Fur den Einsatz in groen offenen Raumen (Lager, Groraumburo, Tagungsraume...) und an Einmundungen oder Kreuzungen.

Material: Fluchtwegschilder: Alu Dibond
 - langnachleuchtend: DIN 67510-1 – Klasse C
Grundgerust: stabiles leichtes Aluminium

Lieferumfang:

- 1 x Notausgang rechts mit Zusatzzeichen, Richtungsangabe aufwarts bzw. geradeaus, DIN EN ISO 7010 E002 + Richtungspfeil
- 1 x Notausgang rechts mit Zusatzzeichen, Richtungsangabe rechts, DIN EN ISO 7010 E002 + Richtungspfeil
- 1 x Notausgang links mit Zusatzzeichen, Richtungsangabe links, DIN EN ISO 7010 E001 + Richtungspfeil
- 1 x Blankoschild
- 4 Aluminiumprofile
- 4 Aufnahmehaken (zur Verbindung mit S-Haken- und Knotenkette)
- 1 Innensechskantschlussel

Knotenkette und S-Haken im Lieferumfang nicht enthalten!

Montagematerial: Knotenketten (Artikel 90.9122) und S-Haken (Artikel 90.9124) siehe S. 212

Rettungszeichenwurfel Notausgang zur Deckenabhangung, langnachleuchtend

Breite	Hohle	Tiefe	Artikelname	Materialgruppe	Best.-Nr.	EUR / SET	K
45,7 cm	20,0 cm	45,7 cm	Sicherheitszeichen 40,0 x 20,0 cm	Alu Verbund	50.1980		-
65,7 cm	30,0 cm	65,7 cm	Sicherheitszeichen 60,0 x 30,0 cm	Alu Verbund	50.3161		-
85,70 cm	40,0 cm	85,7 cm	Sicherheitszeichen 80,0 x 40,0 cm	Alu Verbund	50.3162		-
105,7 cm	50,0 cm	105,7 cm	Sicherheitszeichen 100,0 x 50,0 cm	Alu Verbund	50.3163		-



50.0088



50.0086

Fluchtwegschild zur Deckenmontage, langnachleuchtend

Material: Fluchtwegschilder: Alu Dibond
 - langnachleuchtend: DIN 67510-1 – Klasse C
Deckenhalterung: Aluminiumprofil

Montagema (BxHxT): 30,0 x 16,5 x 3,5 cm

Lieferumfang je Ausfuhrung:

- 1 x Fluchtwegschild langnachleuchtend
- 1 x Wandhalterung
- 1 x Montagematerial

Artikel 50.0088: zur Kennzeichnung gegenlaufiger Fluchtrichtungen nach links (beidseitig: Notausgang nach links - DIN EN ISO 7010 E001 + Richtungspfeil)

Artikel 50.0086: zur Kennzeichnung gegenlaufiger Fluchtrichtungen nach rechts (beidseitig: Notausgang nach rechts - DIN EN ISO 7010 E002 + Richtungspfeil)

Artikel 50.1965: zur Kennzeichnung in eine Fluchtrichtung nach links bzw. nach rechts (eine Seite: Notausgang nach rechts DIN EN ISO 7010 E001 + Richtungspfeil; eine Seite: Notausgang nach links DIN EN ISO 7010 E002 + Richtungspfeil)



50.1965

Fluchtwegschild zur Deckenmontage langnachleuchtend

B x H	Artikelname	Best.-Nr.	EUR K
30,0 x 15,0 cm	Notausgang links/links	50.0088	-
30,0 x 15,0 cm	Notausgang rechts/rechts	50.0086	-
30,0 x 15,0 cm	Notausgang links/rechts	50.1965	-



50.3048



50.3044



50.3046



50.3042

Beispiel für Artikel 50.3048 Notausgang links/links aufwärts

Die gegenläufigen Fluchtwege führen jeweils nach links aufwärts

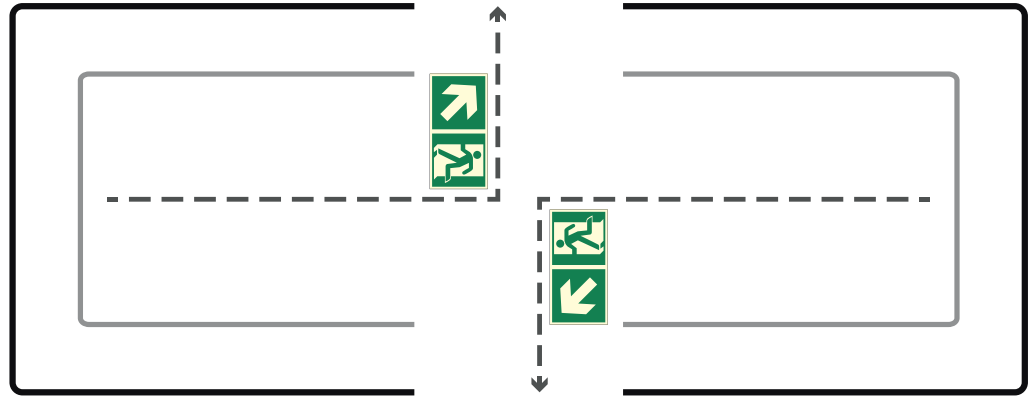

Fluchtwegschild zur Deckenmontage langnachleuchtend

Artikel 50.3048 zur Kennzeichnung gegenläufiger Fluchtrichtungen nach links aufwärts (beidseitig: Notausgang nach links aufwärts – DIN EN ISO 7010 E001 + Richtungspfeil)

Artikel 50.3044 zur Kennzeichnung gegenläufiger Fluchtrichtungen nach links abwärts (beidseitig: Notausgang nach links abwärts – DIN EN ISO 7010 E001 + Richtungspfeil)

Artikel 50.3046 zur Kennzeichnung gegenläufiger Fluchtrichtungen nach rechts aufwärts (beidseitig: Notausgang nach rechts aufwärts – DIN EN ISO 7010 E002 + Richtungspfeil)

Artikel 50.3042 zur Kennzeichnung gegenläufiger Fluchtrichtungen nach rechts abwärts (beidseitig: Notausgang nach rechts abwärts – DIN EN ISO 7010 E002 + Richtungspfeil)

B × H	Artikelname	Best.-Nr.	EUR K
30,0 × 15,0 cm	Notausgang links/links aufwärts	50.3048	-
30,0 × 15,0 cm	Notausgang links/links abwärts	50.3044	-
30,0 × 15,0 cm	Notausgang rechts/rechts aufwärts	50.3046	-
30,0 × 15,0 cm	Notausgang rechts/rechts abwärts	50.3042	-



50.1977



50.1968

Beispiel für Artikel 50.1977 Notausgang rechts/links aufwärts

Zur Kennzeichnung von Fluchtwegen in eine Fluchtrichtung nach rechts bzw. links aufwärts

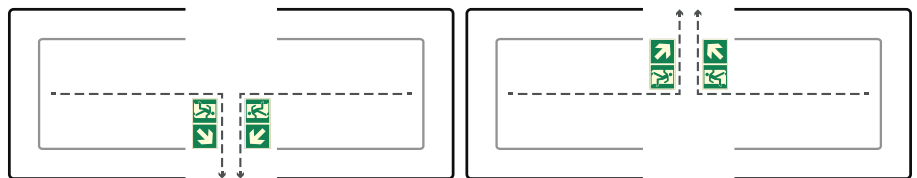

Fluchtwegschild zur Deckenmontage langnachleuchtend

Artikel 50.1977 zur Kennzeichnung in eine Fluchtrichtung nach links bzw. rechts aufwärts (eine Seite: Notausgang nach links aufwärts DIN EN ISO 7010 E001 + Richtungspfeil; eine Seite: Notausgang nach rechts aufwärts DIN EN ISO 7010 E002 + Richtungspfeil)

Artikel 50.1968 zur Kennzeichnung in eine Fluchtrichtung nach links bzw. rechts abwärts (eine Seite: Notausgang nach links abwärts DIN EN ISO 7010 E001 + Richtungspfeil; eine Seite: Notausgang nach rechtsabwärts DIN EN ISO 7010 E002 + Richtungspfeil)

B × H	Artikelname	Best.-Nr.	EUR K
30,0 × 15,0 cm	Notausgang links/rechts aufwärts	50.1977	-
30,0 × 15,0 cm	Notausgang links/rechts abwärts	50.1968	-



1



2



3



4

Fluchtwegschild Glas Serie im Alurahmen

Das hochwertige Fluchtwegschild aus Acrylglas im Rahmen dient dem sicheren und zugleich modischen Wegweisen von Fluchtwegen. Wählen Sie Ihre Rahmenfarbe in schwarz oder silber.

- Acrylglas Fluchtwegschild mit **3D Effekt**
- langnachleuchtend – DIN 67510-1 Klasse C
- Kennzeichnung im eleganten Finearrahmen
- geeignet für den Inneneinsatz
- normkonform
- Qualität Made in Germany



1	30,0 × 15,0 cm	Acrylglas	Notausgang rechts mit Zusatzzeichen: Richtungsangabe rechts	46.9831/..	-
2	30,0 × 15,0 cm	Acrylglas	Notausgang links mit Zusatzzeichen: Richtungsangabe links	46.9832/..	-
3	30,0 × 15,0 cm	Acrylglas	Notausgang rechts mit Zusatzzeichen: Richtungsangabe aufwärts bzw. geradeaus	46.9833/..	-
4	30,0 × 15,0 cm	Acrylglas	Notausgang rechts mit Zusatzzeichen: Richtungsangabe abwärts	46.9834/..	-
1	40,0 × 20,0 cm	Acrylglas	Notausgang rechts mit Zusatzzeichen: Richtungsangabe rechts	46.9835/..	-
2	40,0 × 20,0 cm	Acrylglas	Notausgang links mit Zusatzzeichen: Richtungsangabe links	46.9836/..	-
3	40,0 × 20,0 cm	Acrylglas	Notausgang rechts mit Zusatzzeichen: Richtungsangabe aufwärts bzw. geradeaus	46.9837/..	-
4	40,0 × 20,0 cm	Acrylglas	Notausgang rechts mit Zusatzzeichen: Richtungsangabe abwärts	46.9838/..	-



i ASR A1.3 E003, DIN EN ISO 7010 E003

langnachleuchtend

Erste Hilfe

B x H	Materialgruppe	Best.-Nr.	EUR				
			1	10	25	50	
5,0 x 5,0 cm	Folie HI 150	38.A3001	L	-	-	-	-
10,0 x 10,0 cm	Folie HI 150	38.A3002	L	-	-	-	-
15,0 x 15,0 cm	Folie HI 150	38.0057	L	-	-	-	-
15,0 x 15,0 cm	Kunststoff HI 150	44.0057	L	-	-	-	-
15,0 x 15,0 cm	Alu HI 150	15.0057	L	-	-	-	-
20,0 x 20,0 cm	Folie HI 150	38.0058	L	-	-	-	-
20,0 x 20,0 cm	Kunststoff HI 150	44.0058	L	-	-	-	-
20,0 x 20,0 cm	Alu HI 150	15.0058	L	-	-	-	-
30,0 x 30,0 cm	Folie HI 150	38.0078	L	-	-	-	-
30,0 x 30,0 cm	Alu HI 150	15.0078	L	-	-	-	-
15,0 x 15,0 cm	Folie	21.0057	K	-	-	-	-
15,0 x 15,0 cm	Hart-PVC	43.0057	K	-	-	-	-
20,0 x 20,0 cm	Folie	21.0058	K	-	-	-	-
20,0 x 20,0 cm	Hart-PVC	43.0058	K	-	-	-	-
20,0 x 20,0 cm	Alu geprägt	11.0058	K	-	-	-	-

i WICHTIGE INFORMATION!

Kennzeichnung von Erste-Hilfe-Einrichtungen

Gem. 4.3 des Anhangs „Anforderungen an Arbeitsstätten nach § 3 Abs. 1 der Arbeitsstättenverordnung“ sind Erste-Hilfe-Räume an ihren Zugängen als solche zu kennzeichnen, ebenso wie die Aufbewahrungsstellen von Erste-Hilfe-Ausstattung.

Entsprechend der technischen Regel ASR 4.3 „Erste-Hilfe-Räume, Mittel und Einrichtungen zur Ersten Hilfe“ erfolgt diese Kennzeichnung nach ASR A1.3 „Sicherheits- und Gesundheitsschutzkennzeichnung“.

Gem. ASR A1.3 sind die notwendigen Rettungszeichen durch Verwendung langnachleuchtender Materialien (z.B. langnachleuchtende Rettungsschilder) auf Rettungswegen einzusetzen, sofern in der Arbeitsstätte keine Sicherheitsbeleuchtung vorhanden ist. Dies dient dem Schutzziel der Erkennbarkeit der Rettungszeichen nach Ausfall der Allgemeinbeleuchtung.

Die ASR A1.3 spiegelt die Mindestanforderungen der Richtlinie 92/58 EWG wider und enthält somit auch nur die wichtigsten Rettungszeichen zur Kennzeichnung in Arbeitsstätten.

Eine Übersicht aller national und international abgestimmten und registrierten Rettungszeichen zum Einsatz in der Sicherheitskennzeichnung finden Sie in der DIN EN ISO 7010 und der DIN 4844-2.



i ASR A1.3 E003, DIN EN ISO 7010 E003

langnachleuchtend

Erste Hilfe Winkelschild

B x H	Materialgruppe	Best.-Nr.	EUR	
			L	K
15,0 x 15,0 cm	Kunststoff HI 150	44.9202	L	-
15,0 x 15,0 cm	Alu HI 150	15.9202	L	-
20,0 x 20,0 cm	Kunststoff HI 150	44.9203	L	-
20,0 x 20,0 cm	Alu HI 150	15.9203	L	-
20,0 x 20,0 cm	Hart-PVC	43.9203	K	-
20,0 x 20,0 cm	Alu hart	51.9203	K	-



i ASR A1.3 E003, DIN EN ISO 7010 E003 mit Zusatztext

langnachleuchtend

Sanitätsraum

B x H	Materialgruppe	Best.-Nr.	EUR	
			L	K
20,0 x 30,0 cm	Folie HI 150	38.0073	-	-
20,0 x 30,0 cm	Kunststoff HI 150	44.0073	-	-



i ASR A1.3 E003, DIN EN ISO 7010 E003

langnachleuchtend

Erste Hilfe Fahnschild

B x H	Materialgruppe	Best.-Nr.	EUR	
			L	K
15,0 x 15,0 cm	Kunststoff HI 150	44.9212	L	-
15,0 x 15,0 cm	Alu HI 150	15.9212	L	-
20,0 x 20,0 cm	Kunststoff HI 150	44.9213	L	-
20,0 x 20,0 cm	Alu HI 150	15.9213	L	-
15,0 x 15,0 cm	Hart-PVC	43.9212	K	-
15,0 x 15,0 cm	Alu hart	51.9212	K	-
20,0 x 20,0 cm	Hart-PVC	43.9213	K	-
20,0 x 20,0 cm	Alu hart	51.9213	K	-



i ASR A1.3 E003, DIN EN ISO 7010 E003 mit Zusatztext

langnachleuchtend

Verbandkasten

B x H	Materialgruppe	Best.-Nr.	EUR	
			L	K
5,0 x 7,5 cm	Folie HI 150	38.0072	L	-
20,0 x 30,0 cm	Folie HI 150	38.0074	L	-
20,0 x 30,0 cm	Kunststoff HI 150	44.0074	L	-
20,0 x 30,0 cm	Alu HI 150	15.0074	L	-
20,0 x 30,0 cm	Folie	21.0074	K	-
20,0 x 30,0 cm	Hart-PVC	43.0074	K	-
20,0 x 30,0 cm	Alu geprägt	11.0074	K	-



i ASR A1.3 E012, DIN EN ISO 7010 E012

langnachleuchtend

Notdusche

B x H	Materialgruppe	Best.-Nr.	EUR	
			L	K
15,0 x 15,0 cm	Folie HI 150	38.0061	L	-
15,0 x 15,0 cm	Kunststoff HI 150	44.0061	L	-
15,0 x 15,0 cm	Alu HI 150	15.0061	L	-
20,0 x 20,0 cm	Folie HI 150	38.0062	L	-
20,0 x 20,0 cm	Kunststoff HI 150	44.0062	L	-
20,0 x 20,0 cm	Alu HI 150	15.0062	L	-
15,0 x 15,0 cm	Folie	21.0061	K	-
15,0 x 15,0 cm	Hart-PVC	43.0061	K	-
20,0 x 20,0 cm	Folie	21.0062	K	-
20,0 x 20,0 cm	Hart-PVC	43.0062	K	-
20,0 x 20,0 cm	Alu geprägt	11.0062	K	-



i ASR A1.3 E004, DIN EN ISO 7010 E004

langnachleuchtend

Notruftelefon

B x H	Materialgruppe	Best.-Nr.	EUR	
			L	K
5,0 x 5,0 cm	Folie HI 150	38.0071	L	-
15,0 x 15,0 cm	Folie HI 150	38.0067	L	-
20,0 x 20,0 cm	Folie HI 150	38.0068	L	-
20,0 x 20,0 cm	Alu HI 150	15.0068	L	-
15,0 x 15,0 cm	Hart-PVC	43.0067	K	-
20,0 x 20,0 cm	Folie	21.0068	K	-
20,0 x 20,0 cm	Hart-PVC	43.0068	K	-



i ASR A1.3 E004, DIN EN ISO 7010 E004

langnachleuchtend

Winkelschild Notruftelefon

B x H	Materialgruppe	Best.-Nr.	EUR	
			L	K
15,0 x 15,0 cm	Alu HI 150	15.A3930	-	-
20,0 x 20,0 cm	Kunststoff HI 150	44.A3935	-	-
20,0 x 20,0 cm	Alu HI 150	15.A3935	-	-

Fahnschild Notruftelefon

B x H	Materialgruppe	Best.-Nr.	EUR	
			L	K
15,0 x 15,0 cm	Alu HI 150	15.A3932	-	-
20,0 x 20,0 cm	Kunststoff HI 150	44.A3937	-	-
20,0 x 20,0 cm	Alu HI 150	15.A3937	-	-



i ASR A1.3 E061, DIN EN ISO E061

Wasser-Rettungsausrüstung

B x H	Materialgruppe	Best.-Nr.	EUR	
			L	K
20,0 x 20,0 cm	Folie	21.A3065	-	-
20,0 x 20,0 cm	Hart-PVC	43.A3065	-	-



i ASR A1.3 E009, DIN EN ISO 7010 E009

langnachleuchtend

Arzt

B x H	Materialgruppe	Best.-Nr.	EUR	
			L	K
20,0 x 20,0 cm	Folie HI 150	38.A3060	L	-
20,0 x 20,0 cm	Folie	21.A3060	K	-



ASR A1.3 E011
DIN EN ISO 7010 E011

langnach-leuchtend

Augenspüleinrichtung

B x H	Materialgruppe	Best.-Nr.	EUR	L
5,0 x 5,0 cm	Folie HI 150	38.0070	L	-
15,0 x 15,0 cm	Folie HI 150	38.0063	L	-
15,0 x 15,0 cm	Kunststoff HI 150	44.0063	L	-
15,0 x 15,0 cm	Alu HI 150	15.0063	L	-
20,0 x 20,0 cm	Folie HI 150	38.0064	L	-
20,0 x 20,0 cm	Kunststoff HI 150	44.0064	L	-
20,0 x 20,0 cm	Alu HI 150	15.0064	L	-
15,0 x 15,0 cm	Folie	21.0063	K	-
15,0 x 15,0 cm	Hart-PVC	43.0063	K	-
20,0 x 20,0 cm	Folie	21.0064	K	-
20,0 x 20,0 cm	Hart-PVC	43.0064	K	-
20,0 x 20,0 cm	Alu geprägt	11.0064	K	-



ASR A1.3 E011
DIN EN ISO 7010 E011

langnach-leuchtend

Winkelschild Augenspüleinrichtung

B x H	Materialgruppe	Best.-Nr.	EUR	L
15,0 x 15,0 cm	Kunststoff HI 150	44.A3910	-	-
15,0 x 15,0 cm	Alu HI 150	15.A3910	-	-
20,0 x 20,0 cm	Kunststoff HI 150	44.A3915	-	-
20,0 x 20,0 cm	Alu HI 150	15.A3915	-	-

Fahnschild Augenspüleinrichtung

B x H	Materialgruppe	Best.-Nr.	EUR	L
15,0 x 15,0 cm	Alu HI 150	15.A3912	-	-
20,2 x 20,2 cm	Alu HI 150	15.A3917	-	-



ASR A1.3 E013
DIN EN ISO 7010 E013

langnach-leuchtend

Krankentrage

B x H	Materialgruppe	Best.-Nr.	EUR	L
15,0 x 15,0 cm	Folie HI 150	38.A3050	L	-
15,0 x 15,0 cm	Alu HI 150	15.A3050	L	-
20,0 x 20,0 cm	Folie HI 150	38.A3055	L	-
20,0 x 20,0 cm	Alu HI 150	15.A3055	L	-
15,0 x 15,0 cm	Folie	21.A3050	K	-
15,0 x 15,0 cm	Hart-PVC	43.A3050	K	-
20,0 x 20,0 cm	Folie	21.A3055	K	-
20,0 x 20,0 cm	Hart-PVC	43.A3055	K	-



ASR A1.3 E010
DIN EN ISO 7010 E010

langnach-leuchtend

Winkelschild Defibrillator

B x H	Materialgruppe	Best.-Nr.	EUR	L
15,0 x 15,0 cm	Alu HI 150	15.A3900	-	-
20,0 x 20,0 cm	Alu HI 150	15.A3905	-	-
15,0 x 15,0 cm	Kunststoff HI 150	44.A3900	-	-
20,0 x 20,0 cm	Kunststoff HI 150	44.A3905	-	-

Fahnschild Defibrillator

B x H	Materialgruppe	Best.-Nr.	EUR	L
15,0 x 15,0 cm	Kunststoff HI 150	44.A3902	-	-
15,0 x 15,0 cm	Alu HI 150	15.A3902	-	-
20,0 x 20,0 cm	Kunststoff HI 150	44.A3907	-	-
20,0 x 20,0 cm	Alu HI 150	15.A3907	-	-



ASR A1.3 E013
DIN EN ISO 7010 E013

langnach-leuchtend

Winkelschild Krankentrage

B x H	Materialgruppe	Best.-Nr.	EUR	L
15,0 x 15,0 cm	Alu HI 150	15.A3920	-	-
20,0 x 20,0 cm	Alu HI 150	15.A3925	-	-

Fahnschild Krankentrage

B x H	Materialgruppe	Best.-Nr.	EUR	L
15,0 x 15,0 cm	Alu HI 150	15.A3922	-	-
20,0 x 20,0 cm	Alu HI 150	15.A3927	-	-



ASR A1.3 E010
DIN EN ISO 7010 E010

langnach-leuchtend

Automatisierter externer Defibrillator (AED)

B x H	Materialgruppe	Best.-Nr.	EUR	L
5,0 x 5,0 cm	Folie HI 150	38.0166	-	-
15,0 x 15,0 cm	Folie HI 150	38.0167	-	-
15,0 x 15,0 cm	Kunststoff HI 150	44.0167	-	-
20,0 x 20,0 cm	Folie HI 150	38.0155	-	-
20,0 x 20,0 cm	Kunststoff HI 150	44.0155	-	-



langnach-leuchtend

Zusatzschild Richtungsangabe gerade / links / rechts

B x H	Materialgruppe	Best.-Nr.	EUR	L
15,0 x 15,0 cm	Folie HI 150	38.0055	L	-
15,0 x 15,0 cm	Kunststoff HI 150	44.0055	L	-
15,0 x 15,0 cm	Alu HI 150	15.0055	L	-
20,0 x 20,0 cm	Folie HI 150	38.0056	L	-
20,0 x 20,0 cm	Kunststoff HI 150	44.0056	L	-
20,0 x 20,0 cm	Alu HI 150	15.0056	L	-
30,0 x 30,0 cm	Alu HI 150	15.A2140	L	-
15,0 x 15,0 cm	Folie	21.0055	K	-
15,0 x 15,0 cm	Hart-PVC	43.0055	K	-
20,0 x 20,0 cm	Folie	21.0056	K	-
20,0 x 20,0 cm	Hart-PVC	43.0056	K	-
20,0 x 20,0 cm	Alu geprägt	11.0056	K	-



langnach-leuchtend

Zusatzschild Richtungsangabe aufwärts / abwärts

B x H	Materialgruppe	Best.-Nr.	EUR	L
15,0 x 15,0 cm	Folie HI 150	38.0090	L	-
15,0 x 15,0 cm	Kunststoff HI 150	44.0090	L	-
15,0 x 15,0 cm	Alu HI 150	15.0090	L	-
20,0 x 20,0 cm	Folie HI 150	38.0091	L	-
20,0 x 20,0 cm	Kunststoff HI 150	44.0091	L	-
20,0 x 20,0 cm	Alu HI 150	15.0091	L	-
30,0 x 30,0 cm	Alu HI 150	15.A2145	L	-
15,0 x 15,0 cm	Folie	21.0090	K	-
15,0 x 15,0 cm	Hart-PVC	43.0090	K	-
20,0 x 20,0 cm	Folie	21.0091	K	-
20,0 x 20,0 cm	Hart-PVC	43.0091	K	-



langnach-leuchtend

Ersthelfer

B x H	Materialgruppe	Best.-Nr.	EUR	L
15,0 x 15,0 cm	Folie HI 150	38.A3061	-	-
15,0 x 15,0 cm	Alu HI 150	15.A3061	-	-
20,0 x 20,0 cm	Folie HI 150	38.A3062	-	-

Richtungsangaben:
Bitte beachten: Die Richtungspfeile sind nur in Verbindung mit einem Erste-Hilfe-Zeichen zu verwenden.

Beispiele:

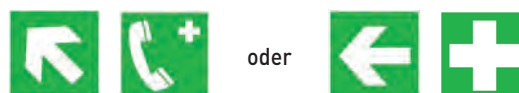

oder



Rettungszeichenwürfel zur Deckenabhängung, langnachleuchtend

Material: Erste-Hilfe-Schilder: Alu Dibond
 - langnachleuchtend: DIN 67510-1 – Klasse C
 Grundgerüst: stabiles leichtes Aluminium

Lieferumfang:

- 4 identische Schilder je Würfel – DIN EN ISO 7010 E003
- 4 Aluminiumprofile
- 4 Aufnahmehaken (zur Verbindung mit S-Haken- und Kontenkette)
- 1 Innensechskantschlüssel

Knotenkette und S-Haken im Lieferumfang nicht enthalten!

Montagematerial:

Knotenkette (Artikel 90.9122) und S-Haken (Artikel 90.9124) siehe S. 212



Rettungszeichenwürfel Erste Hilfe langnachleuchtend

Breite	Höhe	Tiefe	Materialgruppe	Best.-Nr.	EUR / SET	K
25,7 cm	20,0 cm	25,7 cm	Alu Verbund	50.1960	-	-
35,7 cm	30,0 cm	35,7 cm	Alu Verbund	50.1961	-	-
45,7 cm	40,0 cm	45,7 cm	Alu Verbund	50.3167	-	-
55,7 cm	50,0 cm	55,7 cm	Alu Verbund	50.3168	-	-

Rettungszeichenwürfel Automatischer externer Defibrillator langnachleuchtend

Breite	Höhe	Tiefe	Materialgruppe	Best.-Nr.	EUR / SET	K
25,7 cm	20,0 cm	25,7 cm	Alu Verbund	50.1988	-	-
35,7 cm	30,0 cm	35,7 cm	Alu Verbund	50.3169	-	-
45,7 cm	40,0 cm	45,7 cm	Alu Verbund	50.3170	-	-
55,7 cm	50,0 cm	55,7 cm	Alu Verbund	50.3171	-	-

Rettungszeichenwürfel Krankentrage langnachleuchtend

Breite	Höhe	Tiefe	Materialgruppe	Best.-Nr.	EUR / SET	K
25,7 cm	20,0 cm	25,7 cm	Alu Verbund	50.1989	-	-
35,7 cm	30,0 cm	35,7 cm	Alu Verbund	50.3172	-	-
45,7 cm	40,0 cm	45,7 cm	Alu Verbund	50.3173	-	-
55,7 cm	50,0 cm	55,7 cm	Alu Verbund	50.3174	-	-



50.0058



50.0155



50.A3055



50.0068

Fahnschild Erste Hilfe langnachleuchtend

B x H	Materialgruppe	Best.-Nr.	EUR	K
20,0 x 20,0 cm	Alu Verbund	50.0058	-	-

Fahnschild Krankentrage langnachleuchtend

B x H	Materialgruppe	Best.-Nr.	EUR	K
20,0 x 20,0 cm	Alu Verbund	50.A3055	-	-

Fahnschild Krankentrage langnachleuchtend

B x H	Materialgruppe	Best.-Nr.	EUR	K
20,0 x 20,0 cm	Alu Verbund	50.A3055	-	-

Fahnschild Notruftelefon langnachleuchtend

B x H	Materialgruppe	Best.-Nr.	EUR	K
20,0 x 20,0 cm	Alu Verbund	50.0068	-	-

Erste-Hilfe-Fahnschilder zur Wandmontage, langnachleuchtend

Material: Erste-Hilfe-Schilder:
 - Alu Dibond - langnachleuchtend: DIN 67510-1 – Klasse C

Wandhalterung: Aluminiumprofil

Montagemaß (BxHxT): 21,5x20,0x3,5 cm

Lieferumfang je Ausführung:

- 1x Erste-Hilfe-Schild, langnachleuchtend
- 1x Wandhalterung
- 1x Montagematerial

Basiskomponenten für Würfel und Schilder zur Decken- oder Wandmontage
 siehe Seite 211



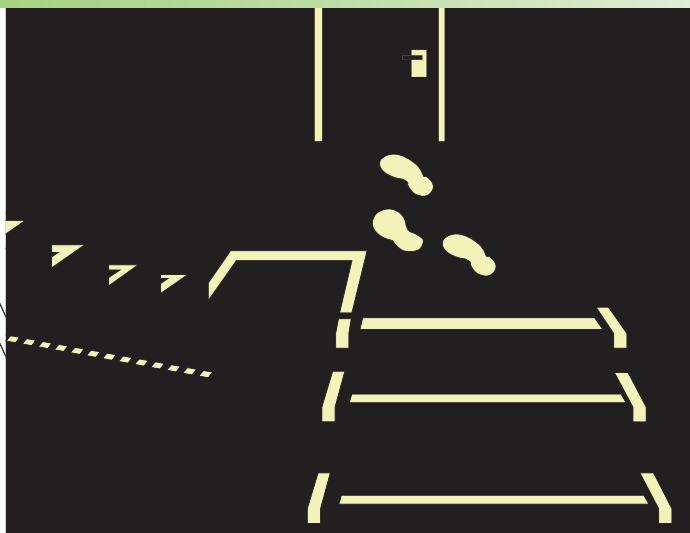
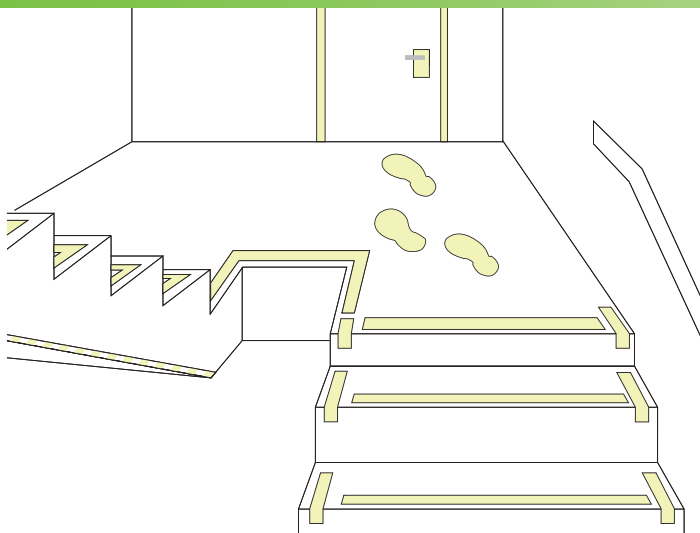

Langnachleuchtende Leitmarkierungen



WICHTIGE INFORMATION!

Sicherheitsleitsysteme

Mit Übernahme der ISO 16069 zur DIN ISO 16069 hat der internationale Ansatz zur Ausführung von langnachleuchtenden Sicherheitsleitsystemen in Deutschland Einzug gehalten.

Dies bedingt auch einen neuen Mindeststandard an die Abklingeigenschaften hinsichtlich der Leuchtdichtewerte. Die Mindestanforderungen der Herstellermessung betragen nun **140 mcd/m² nach 10 min, 20 mcd/m² nach 60 min und 0,3 mcd/m² nach 1800 min.**

In der Standardqualität HI 150 mit den Leuchtdichtewerten 150 mcd/m² nach 10 min/ 22 mcd/m² nach 60 min und 0,3 mcd/m² nach 2100/mcd/m² erfüllen wir bereits diese Mindestanforderungen mit einem Plus in punkto Produktsicherheit.



Anwendungsbeispiel



Aluminiumplatte und Folie

- Aluminiumplatte langnachleuchtend
- Folie langnachleuchtend, selbstklebend
- Einsatzbereiche: Hinterlegung von sicherheitsrelevanten Einrichtungen, z.B. Sicherheitsventile, Notschalter etc. nicht bedruckbar

langnachleuchtend

B × H	Materialgruppe	Best.-Nr.	EUR	L
42,0 × 62,0 cm	Folie HI 150	38.7520	-	-
42,0 × 62,0 cm	Alu HI 150	15.7521	-	-
59,4 × 84,1 cm	Folie HI 150	38.4979	-	-
59,4 × 84,1 cm	Alu HI 150	15.4979	-	-
59,0 × 99,0 cm	Alu HI 150	15.4980	-	-



Leitmarkierungsstreifen

mit Doppelklebeband zum Verkleben

- langnachleuchtend beschichtet

langnachleuchtend

Breite	Länge	Materialgruppe	Best.-Nr.	EUR	L
5,0 cm	1,0 m	Alu HI 150	15.4976	-	-



Leitstreifen

Leitstreifen, langnachleuchtend beschichtet

- universell einsetzbar
- Aluminium 0,2 mm stark
- mit Glasperlenlackversiegelung
- selbstklebend ausgerüstet

langnachleuchtend

Breite	Länge	Materialgruppe	Best.-Nr.	EUR	L
2,5 cm	100 cm	Alu HI 300	17.7656	-	-
4,5 cm	100 cm	Alu HI 300	17.7542	-	-

+ rutschfest

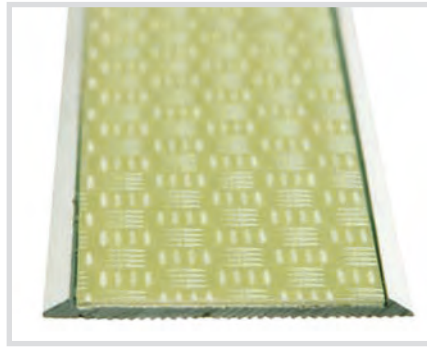

Wand- und Bodenmarkierung

Langnachleuchtende Wand- bzw. Bodenmarkierung für bodennahe Sicherheitsleitsysteme. Die zu verklebende Aluminiumschiene bestehend aus mehrfach eloxiertem Aluminium bietet erhöhten Korrosionsschutz. So ist die Leitmarkierung im Innenbereich und Außenbereich problemlos einsetzbar. Die rutschhemmende Oberfläche der langnachleuchtenden Folie ermöglicht den Einsatz zur Wand- und Bodenmontage.

- eloxiertes Aluminium (erhöhter Korrosionsschutz)
- Rollenware (d= 55,0 cm)
- Top Leuchtintensitäten
- 420mcd/m² nach 10 min / 60 mcd/m² nach 60 min gem. Herstellermessung nach DIN 67510-1.

langnachleuchtend

Breite	Länge	Best.-Nr.	EUR	C
[1] 2,5 cm	99,0 cm	90.A5580	-	-
[1] 5,0 cm	99,0 cm	90.A5581	-	-
[2] 2,5 cm	600,0 cm	90.A5585	-	-
[2] 5,0 cm	600,0 cm	90.A5586	-	-



Bei der Abnahme größerer Mengen oder bei Projekten fragen Sie bitte an!



Kleber zur genauen Fixierung finden Sie im Online-Shop!

Wandmarkierung



Breite: 5,0 cm

Breite: 10,0 cm



bei Dunkelheit

Markierungsband

auf Rolle zur Wandmarkierung

- langnachleuchtend
- einfache Montage
- selbstklebend
- dauerhafter Halt
- verschiedene Ausführungen

langnachleuchtend

Breite	Länge	Materialgruppe	Best.-Nr.	EUR / Rolle	L
5,0 cm	5,0 m	Folie HI 150	38.A5510	-	-
5,0 cm	10,0 m	Folie HI 150	38.A5511	-	-
5,0 cm	20,0 m	Folie HI 150	38.A5512	-	-
10,0 cm	5,0 m	Folie HI 150	38.A5515	-	-
10,0 cm	10,0 m	Folie HI 150	38.A5516	-	-

Bodenmarkierung



Breite: 10,0 cm

Breite: 5,0 cm

+ rutschfest



bei Dunkelheit

Markierungsband

auf Rolle zur Bodenmarkierung

- langnachleuchtend
- einfache Montage
- selbstklebend
- dauerhafter Halt
- rutschhemmend
- verschiedene Ausführungen

langnachleuchtend

Breite	Länge	Materialgruppe	Best.-Nr.	EUR	L
5,0 cm	5,0 m	Folie HI 150	38.A5520	-	-
5,0 cm	10,0 m	Folie HI 150	38.A5521	-	-
5,0 cm	20,0 m	Folie HI 150	38.A5522	-	-
10,0 cm	5,0 m	Folie HI 150	38.A5525	-	-
10,0 cm	10,0 m	Folie HI 150	38.A5526	-	-
10,0 cm	20,0 m	Folie HI 150	38.A5527	-	-

Bodenmarkierung

Fluchtwegsymbole mit Pfeil

- rutschhemmend
- für glatte Bodenbeläge
- Folie HI 150

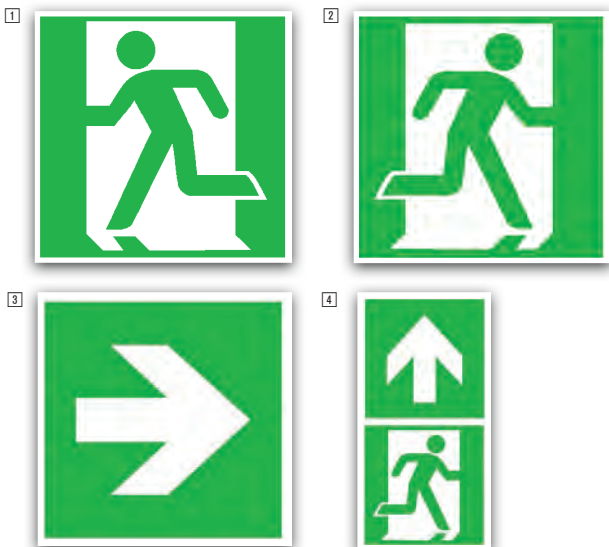

Artikelname	B × H	Best.-Nr.	EUR		
			1	10	25
1 linksweisend	40,0 × 40,0 cm	90.4966	-	-	-
2 rechtsweisend	40,0 × 40,0 cm	90.4967	-	-	-
3 Richtungspfeil	40,0 × 40,0 cm	90.4968	-	-	-
4 Kombination	10,0 × 20,0 cm	90.4969	-	-	-

langnachleuchtend

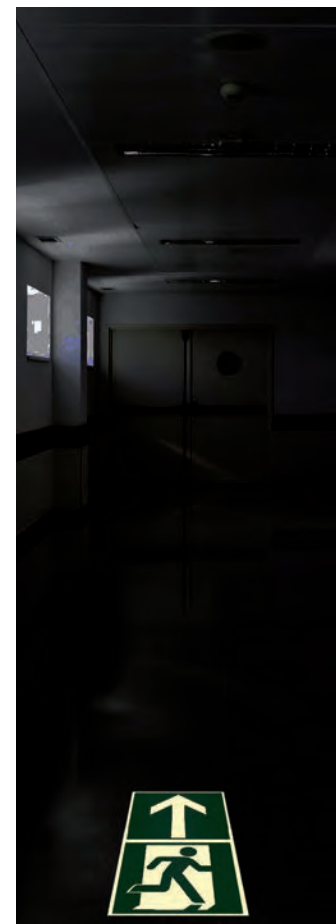

Langnachleuchtende Fluchtwegkennzeichnung

Fluchtweghinweise für Leitmarkierungsstreifen

grün/transparent, selbstklebend, nicht nachleuchtend



Artikelname	B × H	Material	Best.-Nr.	EUR	K
linksweisend	10,0 × 5,0 cm	Folie	90.4973L	-	-
rechtsweisend	10,0 × 5,0 cm	Folie	90.4973R	-	-
linksweisend	20,0 × 10,0 cm	Folie	90.4975L	-	-
rechtsweisend	20,0 × 10,0 cm	Folie	90.4975R	-	-

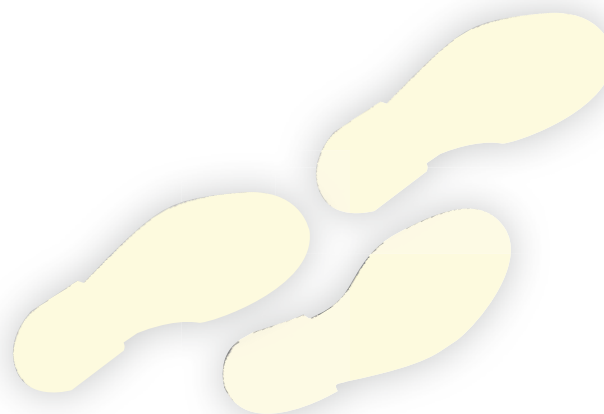

Fußabdrücke

- langnachleuchtend
- mit Anti-Rutsch-Effekt
- selbstklebend

Artikelname	Länge	Breite	Materialgruppe	Best.-Nr.	EUR		
					1	10	25
rechter Fuß	20,5 cm	10,0 cm	Alu HI 300	17.7654	-	-	-
linker Fuß	20,5 cm	10,0 cm	Alu HI 300	17.7655	-	-	-

langnachleuchtend

Bodenmarkierung Runde

- selbstklebend
- rutschhemmende Oberfläche
- hohe Endhaftung
- erhältlich in vollflächig langnachleuchtend oder grün / langnachleuchtend mit Richtungspfeil

1 VE = 10 Stück, Preis per VE

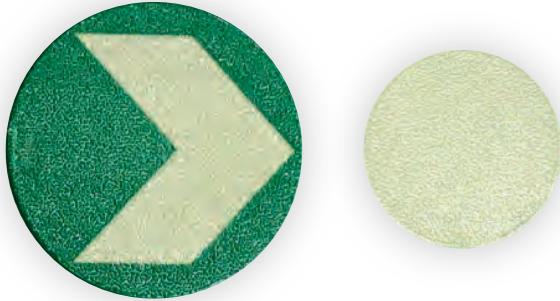

Artikelname	Durchmesser	Materialgruppe	Best.-Nr.	EUR / VE		
				1	10	25
Neutral	5,0 cm	Alu HI 300	17.7400	-	-	-
vollflächig langnachleuchtend	9,5 cm	Alu HI 300	17.7401	-	-	-
grün/langnachleuchtend	9,5 cm	Alu HI 300	17.7470	-	-	-
grün/langnachleuchtend	12,5 cm	Alu HI 300	17.7471	-	-	-

langnachleuchtend

Boden-/Wandmarkierung Rechteck mit Richtungspfeil

- selbstklebend
- grün / langnachleuchtend
- mit oder ohne rutschhemmender Oberfläche
- hohe Endhaftung

1 VE = 10 Stück, Preis per VE



Artikelname	B x H	Materialgruppe	Best.-Nr.	EUR / VE		
				1	10	25
glatt	17,5 x 11,0 cm	Alu HI 150	15.7476	-	-	-
mit rutschhemmender Oberfläche	17,5 x 11,0 cm	Alu HI 300	17.7473	-	-	-

langnachleuchtend

Markierungstreifen / Richtungspfeil

grün/langnachleuchtend, selbstklebend.

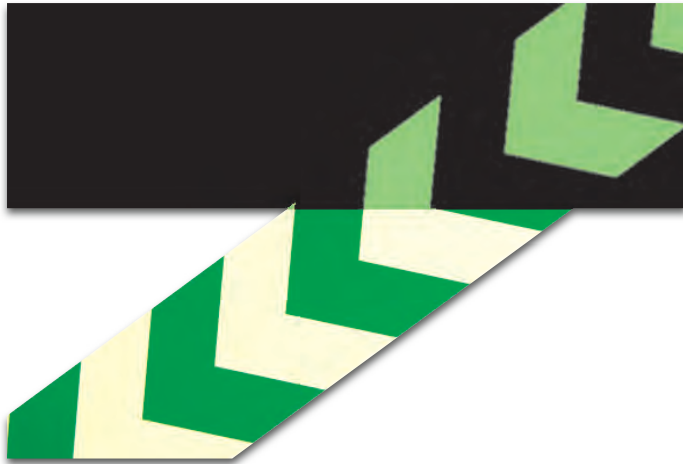

Breite	Länge	Materialgruppe	Best.-Nr.	EUR	
				L	L
3,0 cm	100,0 cm	Alu HI 150	15.7391	-	-
4,0 cm	120,0 cm	Folie HI 150	38.7398	-	-
6,0 cm	100,0 cm	Folie HI 150	38.7399	-	-

langnachleuchtend

Treppenwinkel mit Richtungspfeil

90° Grad gewinkelt, selbstklebend

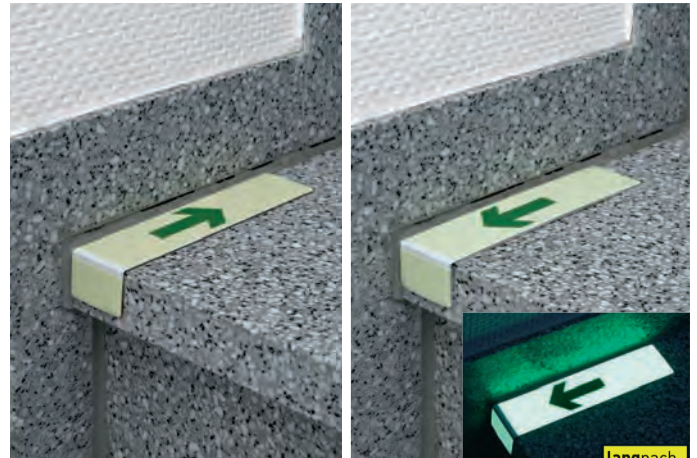

B x H	Materialgruppe	Artikelname	Best.-Nr.	EUR			
				1	10	25	100
3,0 x 4,2 cm	Alu HI 150	aufwärts	15.7492	-	-	-	-
3,0 x 4,2 cm	Alu HI 150	abwärts	15.7493	-	-	-	-
3,0 x 4,2 cm	Alu HI 150	neutral	15.7490	-	-	-	-

langnachleuchtend

Markierungspunkte auf Bogen

- langnachleuchtend
- selbstklebend
- ideal zur Markierung von Lichtschaltern und Armaturen

Bogen a 15 Stück

Durchmesser	Materialgruppe	Best.-Nr.	EUR / BOG	L
2,5 cm	Folie HI 150	38.7460	-	-

langnachleuchtend

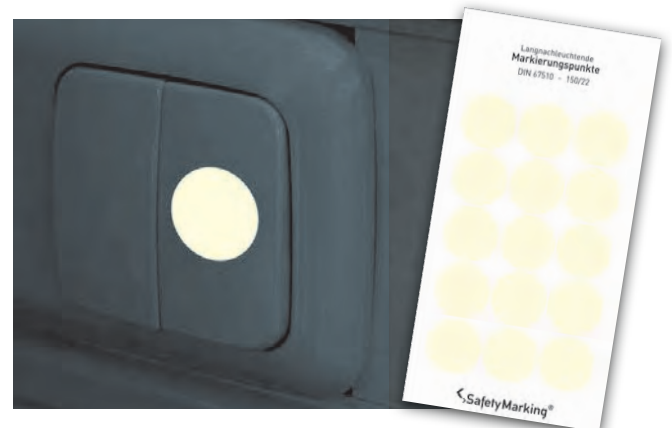



Warnmarkierungstreifen und -bänder
rot/langnachleuchtend, selbstklebend

langnachleuchtend

Artikelname	Breite	Länge	Materialgruppe	Best.-Nr.	EUR	L
rechtsweisend	6,0 cm	1,0 m	Alu HI 150	15.7385	-	-
linksweisend	6,0 cm	1,0 m	Alu HI 150	15.7386	-	-



Safety Walk
Antirutschstreifen

- selbstklebend
- rutschhemmende Oberfläche R11
- ideal zur Markierung von Treppen und Fußböden

langnachleuchtend

Artikelname	Breite	Länge	Materialgruppe	Best.-Nr.	EUR	L
vollflächig langnachleuchtend	3,0 cm	0,8 m	Alu HI 150	15.7501	-	-
schwarz / langnachleuchtend	3,0 cm	0,8 m	Alu HI 150	15.7507	-	-

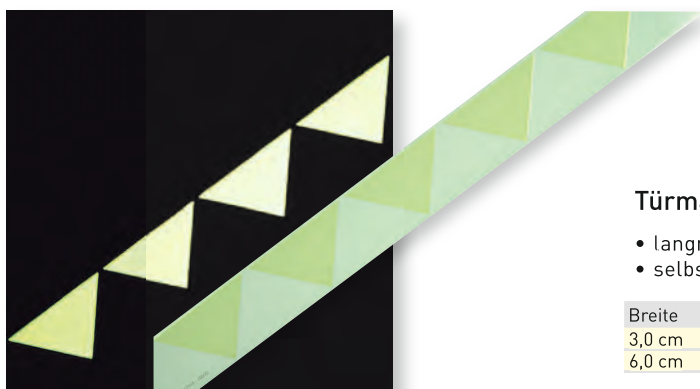

Türmarkierungstreifen

- langnachleuchtend/weiß
- selbstklebend

langnachleuchtend

Breite	Länge	Materialgruppe	Best.-Nr.	EUR	L
3,0 cm	1,0 m	Alu HI 150	15.7396	-	-
6,0 cm	1,0 m	Alu HI 150	15.7397	-	-



Leuchtdichtemessgerät Pocket-Lux 2 L

Das **Taschenphotometer** POCKET-LUX 2 L ist ein besonders kleines und handlich aufgebautes Präzisionsgerät zur Messung der Leuchtdichte mit digitaler Anzeige des Messwertes.

Es besteht aus einem Photometerkopf und einem Mess- und Anzeigegerät, das wahlweise von Batterien oder aufladbaren Akkus betrieben werden kann.

Die Anzeige reicht von:

0.1 mcd/m² bis 199 990 mcd/m²

Dabei wird die Genauigkeitsklasse A für Leuchtdichtemessgeräte gemäß DIN 5032-7 und DIN 67 510 eingehalten.

Das **Photometer** ist ein spezielles Präzisionsgerät zur Messung der Nachleuchtdauer von langnachleuchtenden Pigmenten und Produkten nach DIN 67 510-1 und DIN 67 510-2.

Best.-Nr.
90.9860



Drücken oder Ziehen

- Folie grün oder rot
- langnachleuchtend beschichtet
- selbstklebend mit Abziehhilfe
- einseitig bedruckt

Drücken/Ziehen

- Folie grün/rot
- langnachleuchtend beschichtet
- selbstklebend
- beidseitig bedruckt für Glastüren
- rote Seite klebend



langnachleuchtend

Artikelname	Durchmesser	Materialgruppe	Best.-Nr.	EUR	L
Drücken	10,0 cm	Folie HI 150	38.4960	-	-
Ziehen	10,0 cm	Folie HI 150	38.4961	-	-
Drücken/Ziehen	10,0 cm	Folie HI 150	38.4962	-	-

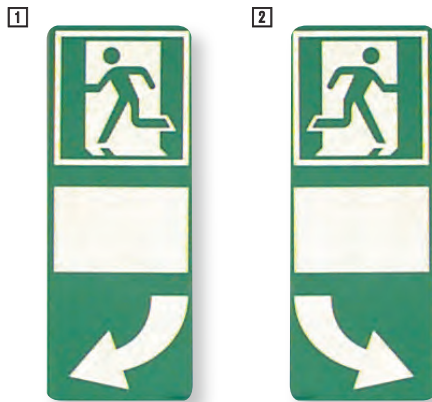

Hinterlegung für Türgriffe

- grün/langnachleuchtend, selbstklebend
- 1 für nach rechts weisende Türklinke (Pfeil nach links weisend)
- 2 für nach links weisende Türklinke (Pfeil nach rechts weisend)

langnachleuchtend

Artikelname	B x H	Materialgruppe	Best.-Nr.	EUR			
				1	10	25	50
1 Klinke rechtsweisend	10,0 x 25,5 cm	Alu HI 150	15.7535	-	-	-	-
2 Klinke linksweisend	10,0 x 25,5 cm	Alu HI 150	15.7540	-	-	-	-



Produktinfo

**DIN 67510-3
Bodennahes langnachleuchtendes Sicherheitsleitsystem**

Gem. 5.3 sind Türgriffe langnachleuchtend auszuführen oder in einem Maß von ca. 10,0 x 15,0 cm flächig zu hinterlegen. Dies gilt auch für Türen, die zum Fluchtweg führen. Türen, die nicht Teil von Fluchtwegen sind, dürfen nicht markiert werden.



Jede Sicherheitsleuchte ist wichtig! Sie schützt Leben und gibt Sicherheit.

Nur voll funktionsfähige und richtig installierte Sicherheitsbeleuchtungen in Kombination mit einem optimal konzipierten Sicherheitsleitsystem können bei Ausfall der Allgemeinbeleuchtung lebensrettende Schutzfunktionen erfüllen. Die oberste Prämisse ist dabei das sichere Verlassen eines Ortes.

Bei Stromausfall oder schon bei Ausfall von nur einer Sicherheits- oder Rettungszeichenleuchte besteht, je nach Beschaffenheit der Räumlichkeiten, ein erhebliches Unfallrisiko, z.B. in Treppenhäusern ohne Lichteinfall, Tiefgaragen, Kellern etc.

Unterschieden werden Sicherheits- und Rettungszeichenleuchten. Sicherheitsleuchten werden ohne Piktogramm verwendet und sollen Wege ausleuchten, so dass Notausgänge und Rettungswege auch bei Dunkelheit oder Netzausfall sicher genutzt werden können. Rettungszeichenleuchten werden mit Piktogramm eingesetzt. Ihr Ziel ist die Kennzeichnung von Rettungswegen und Notausgängen.

Der Gesetzgeber schreibt eine kontinuierliche Überprüfung der installierten Sicherheitsbeleuchtungen vor.

Einzelbatterieleuchten müssen mindestens einmal in der Woche auf Funktion getestet werden. Einmal jährlich wird außerdem ein Batteriedauertest gefordert. Über diese Prüfungen ist ein Prüfbuch zu führen, dass alle Prüfungen über einen Zeitraum von 4 Jahren nachweist.



+ Erkennungsweite: 21 m

B-LITE V-LUX Standard

Erkennungsweite: 21 m
 Montageart: Wand- oder Deckenmontage
 Ausführung:
 • manuelle Test-Funktion über Prüftaste
 • 4 Piktogramme
 Leuchtmittel: LED

Notlicht-Nennbetriebsdauer: 3 h
 Gehäuse: Polycarbonat (schlagfest, bruchstabil)



+ 4 Piktogramme inklusive (DIN EN ISO 7010)

Farbe: weiß
Technische Daten:
 Schutzklasse: II
 Schutzart: IP 65
 Betriebsspannung: 230 V, 50 Hz
 Abmessungen (B x H x T): 35,0 x 11,0 x 6,0 cm
 Leergewicht: 0,64 kg

i Leuchte generell für Dauer- oder Bereitschaftsschaltung geeignet.

i DIN EN 60598-2-22, DIN EN 1838 und DIN EN ISO 7010

Best.-Nr.	EUR	A
BR563130		-



i DIN EN 60598-2-22, DIN EN 1838 und DIN EN ISO 7010



+ 4 Piktogramme inklusive (DIN EN ISO 7010)

+ LED
+ Schutzklasse II

Best.-Nr.	EUR	A
BR565030		-

B-LITE C-LUX STANDARD

Erkennungsweite: 14 m
 Montageart: Wand- oder Deckenmontage
 Standardausführung mit:

- AUTOTEST-Funktion, Signalisierung über 2 x LED, inkl. Prüftaste
- LED (geprüfte Lebensdauer von mind. 50.000 Stunden)
- 4 Piktogrammaufkleber (PET, selbstklebend) inklusive

Notlicht-Nennbetriebsdauer:
 NI-MH-Akku 3 h oder 8 h umschaltbar

Gehäuse: ABS Kunststoff
 Farbe: RAL 9003 (weiß)
 Abdeckung: bruchstabilisiertes Polycarbonat

Technische Daten:
 Schutzklasse: II
 Schutzart: IP 54
 Betriebsspannung: 230 V, 50 Hz
 Abmessungen (B x H x T): 38,5 x 11,2 x 8,8 cm
 Leergewicht: 0,7 kg

i Leuchte generell für Dauer- oder Bereitschaftsschaltung geeignet.

B-LITE L-LUX STANDARD

Erkennungsweite: 27 m
 Leuchtmittel: LED
 Montageart: Wand- oder Deckenmontage
 Standardausführung mit:

- AUTOTEST-Funktion, Signalisierung über 1x mehrfarbige LED, inkl. Prüftaste
- LED (geprüfte Lebensdauer von mind. 50.000 Stunden)
- 4 Piktogramme, beidseitig einzusehen (Plexiglasscheibe, speziell für LED-Notleuchten) inklusive

Notlicht-Nennbetriebsdauer: 3 h oder 8 h: NI-MH-Akku

Gehäuse: Aluminium, eloxiert
 Farbe: RAL 9006 (aluminiumgrau)

Technische Daten:

Schutzklasse: I
 Schutzart: IP 40
 Betriebsspannung: 230 V, 50 Hz
 Abmessungen bei Wandmontage (B x H x T): 27,4 x 19,5 x 4,4 cm
 Abmessungen bei Deckenmontage (B x H x T): 27,4 x 21,3 x 4,0 cm
 Leergewicht: 1,0 kg

i Leuchte generell für Dauer- oder Bereitschaftsschaltung geeignet.



i DIN EN 60598-2-22,
 DIN EN 1838 und DIN EN ISO 7010

+ 4 Piktogramme inklusive (DIN EN ISO 7010)

Montageort	Notlichtdauer [Std]	Best.-Nr.	EUR	A
Wand	3	BR558030	-	-
Decke	3	BR559030	-	-



- +** LED
- +** Erkennungsweite: 27 m

B-LITE E-LUX STANDARD

Frostsichere Sicherheits-/Rettungszeichenleuchte für den Einsatz bis -20°C

Erkennungsweite: 22 m
 Montageart: Wand- und Deckenmontage
 Standardausführung mit:
 - AUTOTEST-Funktion
 - Schnelle Montage mittels Klicksystem

Notlicht-Nennbetriebsdauer: 3h

Gehäuse: Polycarbonat, bruchstabil
 Farbe: weiß, RAL9003

Technische Daten:

Schutzklasse: II
 Schutzart: IP 20
 Betriebsspannung: 230 V
 Abmessungen: 290 x 178 x 40 mm
 Leergewicht: 0,6 kg
 Leuchtmittel: LED

i DIN EN 60598-2-22,
 DIN EN 1838 und DIN EN ISO 7010

i Leuchte generell für Dauer- oder Bereitschaftsschaltung geeignet.



+ 4 Piktogramme inklusive (DIN EN ISO 7010)

Best.-Nr.	EUR	A
BR530030	-	-

- +** LED
- +** Erkennungsweite: 22 m
- +** Schutzart: IP 20





- + LED
- + Erkennungsweite: 26 m
- + Schutzklasse I

B-LITE L-LUX STANDARD ECO

Erkennungsweite: 27 m
 Montageart: Wand- oder Deckenmontage (beidseitig einsehbar)
 Notlicht-Nennbetriebsdauer: 3 h
 Gehäuse: bruchsicheres Polycarbonat

Technische Daten:
 Schutzklasse: I
 Schutzart: IP 40
 Betriebsspannung: 230 V, 50 Hz
 Abmessungen: 307 x 232 x 35 mm

- Standardausführungen mit:
- manueller Testfunktion oder AUTOTEST-Funktion, Signalisierung über 1x mehrfarbige LED, inkl. Prüftaste
 - LED (Lebensdauer von mind. 50.000 Stunden)
 - 4 Piktogramme (Plexiglasscheibe, speziell für LED-Notleuchten) inklusive

i DIN EN 60598-2-22,
 DIN EN 1838 und DIN EN ISO 7010



+ 4 Piktogramme inklusive
 (DIN EN ISO 7010)

Ausstattung	Best.-Nr.	EUR	A
manuelle Testfunktion Notstromversorgung Dauerschaltung Bereitschaftsschaltung	BR599030	-	-
Autotestfunktion Notstromversorgung Dauerschaltung Bereitschaftsschaltung	BR599130	-	-



- + Erkennungsweite: 25 m
- + Schutzklasse II

Willing Blade

Erkennungsweite: 25 m
 Montageart: Wand- oder Deckenmontage

- Standardausführung mit:
- LED
 - 4 Piktogramme inklusive
 - Notlicht-Nennbetriebsdauer: 3h
 - Gehäuse: Kunststoff, weiß

Technische Daten:
 Schutzklasse: II
 Schutzart: IP 44
 Betriebsspannung: 230 V, 50 Hz
 Abmessungen (B x H x T): 26,8 x 20,2 x 4,0 cm
 Leergewicht: 0,53 kg

i Die Rettungszeichenleuchte kann ein- oder zweiseitig verwendet werden als Aufbaumontage.

i DIN EN 60598-2-22,
 DIN EN 1838 und DIN EN ISO 7010



+ 4 Piktogramme inklusive
 (DIN EN ISO 7010)

Best.-Nr.	EUR	A
90.6965	-	-

B-LITE FROST-LUX STANDARD

Erkennungsweite: 24 m

Montageart: zur Wand- und Deckenmontage

Eigenschaften:

- von Dauer- auf Bereitschaftsschaltung umschaltbar
- LED-Lebensdauer von mind. 50.000 Stunden
- AUTOTEST-Funktion

Notlicht-Nennbetriebsdauer: 3h

Gehäuse: Polycarbonat, bruchsicher

Technische Daten:

Schutzklasse: II

Schutzart: IP 65

Betriebsspannung: 230 V - 50 Hz

Abmessungen: 32,5 x 14,5 x 7,7 cm

Gewicht: 0,8 kg

Leuchtmittel: LED

Akku: Ni-MH



+ 4 Piktogramme inklusive (DIN EN ISO 7010)

+ LED

+ Einsatzbereit bis -20 °C



Best.-Nr.	EUR	A
BR561030		-

i DIN EN 60598-2-22,
DIN EN 1838 und DIN EN ISO 7010

B-Safety CUBE-LUX LED Rettungszeichenwürfel

Bestehend aus:

1 x CUBE-LUX Basisträger, 4x CUBE-LUX Piktogrammscheibe nach

Wahl, 1 x CUBE-LUX Seilabhängung

Alle Komponenten einzeln bestellen – siehe Tabelle

Erkennungsweite: 41 m

Montageart: Deckenmontage (Seilaufhängung mit Länge: 3 m, nicht im Lieferumfang enthalten)

Standardausführung mit:

- AUTOTEST-Funktion,
- LED

+ Erkennungsweite: 41 m

Notlicht-Nennbetriebsdauer: 3 h: NI-MH-Akku

Gehäuse: Stahlblech, pulverbeschichtet

Technische Daten:

Schutzklasse: I

Schutzart: IP 20

Betriebsspannung: 230 V, 50 Hz

Abmessungen: 22,0 x 22,0 x 22,0 cm

Gewicht: 4,89 kg

Artikelname	Best.-Nr.	EUR	A
CUBE-LUX Basisträger	BR570031	-	-
CUBE-LUX Piktogrammscheibe Notausgang	BR5711	-	-
CUBE-LUX Piktogrammscheibe Rettungsweg rechts	BR5712	-	-
CUBE-LUX Piktogrammscheibe Rettungsweg links	BR5713	-	-
CUBE-LUX Piktogrammscheibe Rettungsweg abwärts links	BR5714	-	-
CUBE-LUX Piktogrammscheibe Rettungsweg abwärts rechts	BR5715	-	-
CUBE-LUX Piktogrammscheibe Rettungsweg aufwärts links	BR5716	-	-
CUBE-LUX Piktogrammscheibe Rettungsweg aufwärts rechts	BR5717	-	-
CUBE-LUX Piktogrammscheibe Rettungsweg geradeaus	BR5718	-	-
CUBE-LUX Piktogrammscheibe Blanko (weiß)	BR5719	-	-
CUBE-LUX Seilabhängung	BR570200	-	-

i DIN EN 60598-2-22,
DIN EN 1838 und DIN EN ISO 7010

i Auswahl an Piktogrammscheiben

- | | | | |
|---|---------------------------|---|-----------------------------|
| 1 | Notausgang | 5 | Rettungsweg abwärts rechts |
| 2 | Rettungsweg rechts | 6 | Rettungsweg aufwärts links |
| 3 | Rettungsweg links | 7 | Rettungsweg aufwärts rechts |
| 4 | Rettungsweg abwärts links | 8 | Rettungsweg geradeaus |



i Leuchte generell für Dauer- oder Bereitschaftsschaltung geeignet.

GfS EH-Türwächter – zur sicheren Fluchtwegüberwachung nach den Regeln der Technik



Voralarm
(vgl. Beschreibung Funktionsweise)



verdeckte Profilhalbzylinder
Ein Austausch des Profilhalbzylinders (<30 mm) ist problemlos möglich. Die Lieferung der EH-Türwächter erfolgt ab 2 Stück immer gleichschließend.

Alarmgeber
(Hupe, ca. 95 dB/1m)

- + alle EH-Türwächtermodelle inkl. 9 V-Blockbatterie (jährlicher Wechsel empfohlen), Schrauben und Piktogramm
- + alle EH-Türwächter wahlweise für DIN-rechte oder DIN-linke Türen verwendbar
- + 5 Jahre Herstellergarantie

Produktinfo

Die Arbeitsstättenverordnung und die Unfallverhütungsvorschriften fordern eine ungehinderte Begehbarkeit der Fluchtwege. Rote Notschlüsselkästen sind gesetzlich verboten! (Landgericht Düsseldorf, Az. 3K 346477)

Durch die EN-Normen wird zusätzlich gefordert, dass sich Türen von Rettungswegen **mit einem einzigen Griff** leicht öffnen lassen.

Der EH-Türwächter für Türklinken entspricht den Vorgaben der DIN EN 179.

Der EH-Türwächter für Panikstangen entspricht den Vorgaben der DIN EN 1125.

GfS Einhand Türwächter mit Profilhalbzylinder			
Farbe	Best.-Nr.	EUR	C
langnachleuchtend	GH99010	-	-
grün	GH99000	-	-

Farbe			
langnachleuchtend	Best.-Nr.	EUR	C
langnachleuchtend	GH99011	-	-
grün	GH99001	-	-

Montage-Zubehör:



wenn > 13,0 cm
= Montageplatte lang

wenn ≤ 13,0 cm
= Montageplatte kurz/normal

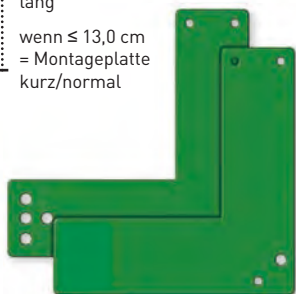

Montage-Set für Glastüren mit Rahmen

- unsichtbare Schraubbefestigung
- Set bestehend aus 2 Stahlplatten in Winkelform und Befestigungsschrauben
- sabotagesichere Befestigung unterhalb der Türklinke an Glastüren mit Rahmen

Maße kurz/normal (B x H): 17,0 x 17,5 cm
Maße lang (B x H): 17,0 x 20,5 cm
Farbe: grün (RAL 6029)

Artikelname	Best.-Nr.	EUR	C
kurz/normal	90.2187	-	-
lang	90.2188	-	-

UV-Folie, silber

Zum Schutz des Klebers vor direkter Sonneneinstrahlung bei Klebmontage auf einer Glastür.



Montage-Set zur Klebmontage an Brandschutz- und Vollblatt-Türen

- zur Befestigung des Türwächters unterhalb der Türklinke
- komplett mit Klebeset

Maße (B x H): 5,2 x 17,5 cm
Farbe: grün (RAL 6029)

Best.-Nr.	EUR	C
90.2180	-	-

Best.-Nr.	EUR	C
GH1664	-	-



Produktinfo

Funktionsweise von EH-Türwächtern

Verschluss:



Türklinke bzw. Panikstange wird in Verschlussstellung überwacht. Begehung der Tür im Notfall mit einem Handgriff möglich.

Notöffnung:Mit



Voralarm:



Das Herunterdrücken der Klinke/Stange verschiebt den TW nach unten und die Tür ist begehbar. Gleichzeitig wird ein Alarm ausgelöst, der nur mit dem Geräteschlüssel abzustellen ist.

Bei Geräten mit Voralarm warnt dieser bei leichtem Drücken der Türklinke bzw. der Panikstange und soll vermitteln, dass die Tür nur im Notfall zu benutzen ist. Mit Loslassen verstummt der Voralarm. Sonst wird durch Notöffnung der Hauptalarm ausgelöst.

Einzel freigabe:



Um die Tür alarmfrei zu begehren, öffnen berechnigte Personen das Türschloss (Schlossfalle) mit dem Schlüssel ohne die Klinke zu benutzen.

Dauer freigabe:



Soll die Tür normal begehbar sein, kann mit dem Geräteschlüssel der Türwächter durch Verschieben nach unten alarmfrei in eine Dauerfreigabe position gebracht werden.

Verschluss:



Notöffnung:



langnachleuchtend

GfS EH-Türwächter für Panikstangen mit Voralarm

Farbe	Best.-Nr.	EUR	C
langnachleuchtend	GH99402	-	-
grün	GH99401	-	-



Voralarm (vgl. Beschreibung Funktionsweise)

Montage-Zubehör:

gekröpfte Montageplatte, DIN rechts bzw. DIN links

zur Montage an Rahmentüren mit Panikstange

gekröpfte Montageplatte, DIN rechts bzw. DIN links
Ausführungen: 3,0 cm Versatz, 5,0 cm Versatz

Um die benötigte Ausführung zu ermitteln, muss die Tiefe vom Rahmen bis zur Mitte der Panikstange gemessen werden:
gemessener Wert: 7,0 - 9,0 cm, 3,0 cm Montageplatte
gemessener Wert: 9,1 - 11,5 cm, 5,0 cm Montageplatte

Artikelname	Best.-Nr.	EUR	C
30 mm (DIN rechts)	GH1371	-	-
50 mm (DIN rechts)	GH1381	-	-

In Laufrichtung / Fluchrichtung benötigen Sie zur Montage des EH-Türwächters am linken Türflügel die Montageplatte, DIN rechts.
- rechten Türflügel die Montageplatte, DIN links.
Farbe: grün (RAL 6029)



Artikelname	Best.-Nr.	EUR	C
30 mm (DIN links)	GH1370	-	-
50 mm (DIN links)	GH1380	-	-

Distanzstück

zum Aufschrauben oder zum Aufkleben an Vollblattdüren mit Panikstange

Distanzstück, inkl. Abdeckkappen
Ausführungen: 3,0 cm, 5,0 cm
Um die benötigte Ausführung zu ermitteln, muss die Tiefe vom Türblatt bis zur Mitte der Panikstange gemessen werden:
gemessener Wert: 7,0 - 9,0 cm, 3,0 cm Distanzstück
gemessener Wert: 9,1 - 11,5 cm, 5,0 cm Distanzstück
Farbe: grün (RAL 6029)



Tiefe	Best.-Nr.	EUR	C
3,0 cm	GH1455	-	-
5,0 cm	GH1880	-	-



Montage-Zubehör für Messwerte > 11,5 cm auf Anfrage

GfS Schwenk-Türwächter: der Klassiker der Fluchtwegüberwachung



Lieferumfang:

- 1x 9 V-Blockbatterie
- 2 Schlüssel (bei den Modellen mit bereits eingebautem Zylinder)
- 1x kleines Piktogramm mit Richtungspfeil, langnachleuchtend
- 2x große Piktogramme mit Benutzungshinweis für die Tür
- 4 Schrauben zur Befestigung
- 1 Kerbstift zur Festlegung der Schwenkrichtung

Technische Daten:

- einfache Montage
- Hupe ca. 95 dB/1 m
- netzunabhängig durch 9 V-Blockbatterie
- für links- und rechtsangeschlagene Türen; **wichtig: die Schwenkrichtung des Türwächters wird kundenseitig durch den Kerbstift eingestellt**

Farbe: grün (RAL6029)

Abmessung (B x H x T): 5,2 x 17,5 x 7,2 cm

GfS Schwenk-Türwächter PUR

Artikelname	Eigenschaft	Best.-Nr.	EUR C
PUR für Profilhalbzylinder vorgerichtet		90.2172	-
PUR für Profilhalbzylinder vorgerichtet	langnachleuchtend	90.2159	-
PUR für Profilhalbzylinder vorgerichtet und IP45		GH92000	-
PUR mit Profilhalbzylinder		90.2171	-
PUR mit Profilhalbzylinder und Voralarm		GH91010	-
PUR mit Profilhalbzylinder und IP45		GH91000	-

langnachleuchtend



Profilhalbzylinder



Profilhalbzylinder vorgerichtet



langnachleuchtend

Rundzylinder

Profilhalbzylinder für EH- und Schwenk-Türwächter



+ inkl. 2 Schlüssel

Profilhalbzylinder

- Zylinderlänge 27/10 - 30/10 mm, max. Gesamtlänge 40,5 mm
- zur Verwendung in Türwächtern
- 2 Schlüssel im Lieferumfang enthalten

Best.-Nr.	EUR C
90.2160	-

Montage-Zubehör:



wenn > 13,0 cm = Montageplatte lang
wenn ≤ 13,0 cm = Montageplatte kurz/normal

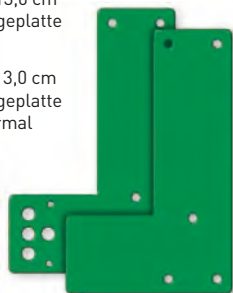

Montage-Set für Glastüren mit Rahmen

- unsichtbare Schraubbefestigung
- Set bestehend aus 2 Stahlplatten in Winkelform und Befestigungsschrauben
- sabotagesichere Befestigung unterhalb der Türklinke an Glastüren mit Rahmen

Maße kurz/normal (B x H): 11,0 x 17,5 cm

Maße lang (B x H): 11,0 x 20,5 cm

Farbe: grün (RAL 6029)

Artikelname	Farbe	Best.-Nr.	EUR C
kurz/normal	langnachleuchtend	90.2179	-
kurz/normal	grün	90.2178	-
lang	grün	90.2189	-

Montage-Set zur Klebmontage an Brandschutz- und Vollblatt-Türen

- zur Befestigung des Türwächters unterhalb der Türklinke
- komplett mit Klebeset

Maße (B x H): 5,2 x 17,5 cm
Farbe: grün (RAL 6029)



Best.-Nr.	EUR C
90.2180	-

UV-Folie, silber

Zum Schutz des Klebers vor direkter Sonneneinstrahlung bei Klebmontage auf einer Glastür

Best.-Nr.	EUR C
GH1664	-



Produktinfo



Verschluss

Der Griff ist durch den GfS Fensterwächter® gesichert. Das Fenster kann jedoch im Notfall wie gewohnt mit einer einzigen Öffnungsbewegung durch Drehen des Griffes geöffnet werden.



Öffnung

Durch Schwenken des Fenstergriffes wird der GfS Fensterwächter® aktiviert. Es ertönt ein Alarm, der nur mit dem Geräteschlüssel zurückgesetzt werden kann.



Daueroffen

Der GfS Fensterwächter® kann mit dem Geräteschlüssel, um 180 Grad gedreht, auf Daueroffen gestellt werden. So kann das Fenster – zum Beispiel zum Lüften – alarmfrei geöffnet werden.

GfS Fensterwächter®		
Artikelname	Best.-Nr.	EUR C
PUR	GH9150	-
PRAXIS	90.5170	-
PLUS	GH9151	-
Klebeplatte	90.2180	-



NEU FLEXIBEL EINSETZBAR
 Sie befestigen den Anschlagwinkel nach Bedarf. So benötigen Sie **nur noch ein Gerät für alle Fenster oder Terrassentüren**. Egal, ob links oder rechts öffnend.

INKLUSIVE SABOTAGESCHUTZ
 Deckelabhebekontakt

INKLUSIVE ca. 95 dB/1 m
 Alarmierung bei unberechtigter Benutzung

INKLUSIVE BATTERIEÜBERWACHUNG
 gibt Signal wenn die Batterieladung nachläßt

OPTIONAL: KLEBEPLATTE
 für schnelle, bohrlochfreie Montage

OPTIONAL: FREIE FARBWahl
 jede RAL-Farbe (Art.-Nr.: 912 102)

INKLUSIVE PROFILHALBZYLINDER
 mit 2 Schlüsseln

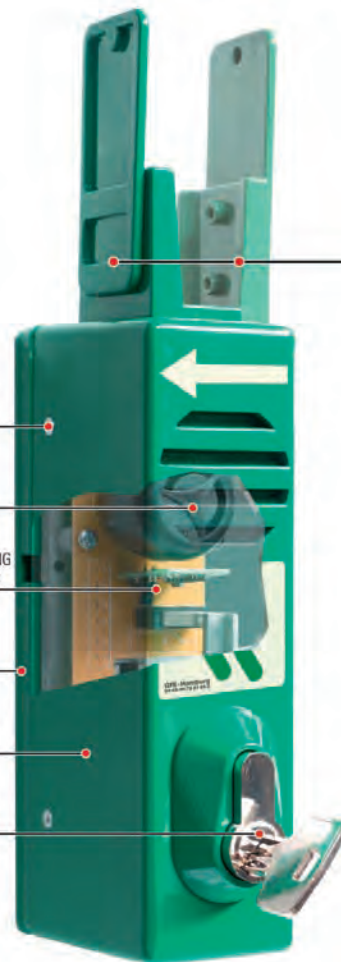

GfS FENSTERWÄCHTER® - EIN GERÄT FÜR ALLE FENSTER

- Flexibler, drehbarer Anschlagwinkel optimiert die Planung
- Einfache Montage an gängigen Fenstermodellen
- Ideal für die Nachrüstung
- Keine Elektroinstallation nötig weil batteriebetrieben
- Alarmton: ca. 95 dB/1 m
- Daueroffenfunktion
- In Übereinstimmung mit der DIN EN 179
- Hohe Hemmschwelle gegen Missbrauch
- Widerstandsfähig durch robustes Metallgehäuse

GfS FENSTERWÄCHTER®**PUR** Best.-Nr.: GH9150

- Fensterwächter
- Piktogramme
- Profilhalbzylinder (mit 2 Schlüsseln)
- 9V Batterie

GfS FENSTERWÄCHTER®**PRAXIS** Best.-Nr.: 90.5170

- Fensterwächter
- Piktogramme
- Profilhalbzylinder (mit 2 Schlüsseln)
- 9V Batterie
- Batterieüberwachung
- Deckelabhebekontakt als Sabotageschutz
- Externer Sabotage-Meldekontakt

GfS FENSTERWÄCHTER®**PLUS** Best.-Nr.: GH9151

- Fensterwächter
- Piktogramme
- Profilhalbzylinder (mit 2 Schlüsseln)
- 9V Batterie
- Batterieüberwachung
- Deckelabhebekontakt als Sabotageschutz
- Externer Sabotage-Meldekontakt
- Fremdeinspeisungsklemme

Optional:

Klebeplatte für einfache, bohrlochfreie Montage (Best.-Nr.: 90.2180)

Einfache Türsicherung, Fluchttürhauben und Tag-Alarm

Schilder für Türwächter, Paniktreibriegel, Paniktüren



21.0095



21.0156

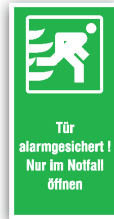

21.0161

Schilder für Türwächter / Panikriegel

B x H	Materialgruppe	Eigenschaft	Best.-Nr.	EUR	K
14,8 x 7,4 cm	Folie	selbstklebend	21.0095	-	-
14,8 x 7,4 cm	Folie	selbstklebend	21.0156	-	-
7,4 x 14,8 cm	Folie	selbstklebend	21.0161	-	-



DEXCON Türüberwachung zur Sicherung von Türen und Fenstern

Die DEXCON Türüberwachung dient der Sicherung von Türen und Fenstern. Sobald das Fenster oder die Tür unerlaubt geöffnet wird, ertönt ein akustisches Signal, welches mit einem Schlüssel ausgeschaltet wird oder sich nach einer vorab eingestellten Zeit selbst stumm schaltet.

Lieferumfang:

Magnetkontakt, 9 V-Batterie, 2 Schlüssel, Stop-Aufkleber (langnachleuchtend), Befestigungsmaterial, Batterieüberwachung

- einfache Montage
- batteriebetrieben - keine Kabel
- widerstandsfähiges Kunststoffgehäuse

Produktkategorie	Best.-Nr.	EUR	C
Fluchttürsicherung	GH9450	-	-



weitere Ausführungen finden Sie im Online-Shop unter dem Suchbegriff: Dexcon

Beispiel: Typ K



wiederverwendbare, bruchfeste Plastikhaube

lieferbar in zwei Standardbreiten



Beispiel: Typ E/D2

Lieferumfang Komplett-Set:

Haube, Piktogramm, Befestigungsschrauben, 6x rote Oberplatten, 2x grüne Unterplatten

Fluchttürhauben für Paniktreibriegel, Fenstergriffe und Türklinken

Zur einfachen Sicherung von Fenstergriffen oder Treibriegeln und Türklinken bei Türen. Die wiederverwendbare Plastikhaube (bruchfest) wird mit dem rot/grünen Sicherheitsverschluss über Tür- oder Fenstergriff oder der Türklinke befestigt.

Im Notfall: Haube abschlagen; hierbei zerbricht nicht die Haube, sondern nur die mit Sollbruchstellen versehenen roten Befestigungselemente. Zum erneuten Sichern nach Gebrauch einfach neue Verschlüsse anbringen.

Lieferbar in zwei Standardbreiten für normale (Typ D2) und schmale (Typ E) Türrahmen.

GfS Fluchttürhaube Typ D2

Artikelname	Stück [VE]	Best.-Nr.	EUR	C
Komplett-Set	1	90.2190	-	-
Ersatzhaube	1	90.2191	-	-

Fluchttürhaube für Paniktreibriegel Typ E

Artikelname	Stück [VE]	Best.-Nr.	EUR	C
Komplett-Set	1	90.2196	-	-
Ersatzhaube	1	90.2197	-	-

GfS Fluchttürhaube K

Artikelname	Stück [VE]	Best.-Nr.	EUR	C
2-Punkt Komplett-Set	1	90.2182	-	-
Ersatzhaube	1	90.2183	-	-
Ersatzbefestigungsset	2	90.2186	-	-

GfS Ersatzoberplatten

Artikelname	Best.-Nr.	EUR / VE	C
Ersatzoberplatte Universal	90.2198	-	-
Ersatzunterplatte Universal	90.2199	-	-

GfS Tag-Alarm: die alternative Fluchttürüberwachung

GfS Tag-Alarm

Der Tag-Alarm ist ein kostengünstiges und einfach anzuschließendes Gerät zur Öffnungsüberwachung von Paniktüren im Verlauf von Rettungswegen.

Bei Begehung der Paniktür wird ein optischer (nicht bei batteriebetriebener Ausführung) und ein akustischer Alarm ausgelöst.

Alarmgerät beinhaltet Profilhalbzylinder zur Scharf-/Unschärfstellung. Es sind zusätzlich über die Schlüsselschaltung die Funktionen „Einzelfreigabe“ und „Dauerfreigabe“ einstellbar.

Maße ohne Blitzleuchte (B x H x T):

12 cm x 22,5 cm x 6,8 cm

Maße mit Blitzleuchte (B x H x T):

12 cm x 33 cm x 6,8 cm

Farbe: eloxiertes Aluminiumgehäuse



Funk-Reed-Kontakt:



Technische Hinweise:

Funk-Reed-Türkontakt zur Aufschraubmontage. Kunststoffgehäuse, Sendemodul 868,3 MHz, Spannungsversorgung über 3 V-Knopfzelle (im Lieferumfang enthalten), Kontakt als Schließer mit VDS-Zulassung. Reichweite bis zu 30 m.

Artikelname	Best.-Nr.	EUR	C
Funk/kabellos (Aufschraub-Montage)	GH8302	-	-

GfS Tag-Alarm batteriebetrieben

Lieferumfang:

- 1x GfS Tag-Alarm (ohne Blitzleuchte)
- 1x 9 V-Blockbatterie
- 2x Schlüssel

Technische Daten:

- nur akustischer Alarm (Hupe: ca. 95 dB/1m)
- mit eingebautem Profilhalbzylinder zur Scharf-/Unschärf-schaltung
- LED rot/grün zur Zustandsanzeige
- Spannungsversorgung 9 V-Blockbatterie

Komponenten zur Erstmontage: GfS Tag-Alarm batteriebetrieben + Kabel-Reed-Kontakt (wahlweise Aufschraub- oder Einlassmontage)

Einsatz von Funk-Reed-Kontakt nicht möglich



Artikelname	Best.-Nr.	EUR	C
batteriebetrieben	GH7100	-	-

i Zur Überwachung mehrerer Türen und/oder Fenster erforderliches Zubehör auf Anfrage!

GfS Tag-Alarm mit Steckernetzteil oder integriertem Unterputz-Netzteil

Lieferumfang:

- 1x GfS Tag-Alarm
- 1x Stecker-Netzteil oder 1x Unterputz-Netzteil
- 2x Schlüssel

Technische Daten:

- visueller und akustischer Alarm (Hupe: ca. 95 dB/1m)
- mit eingebautem Profilhalbzylinder zur Scharf-/Unschärf-schaltung
- LED rot/grün zur Zustandsanzeige
- Gerät ist sofort einsatzbereit

Komponenten zur Erstmontage: GfS Tag-Alarm (Stecker-Netzteil oder integriertes Unterputz-Netzteil)

Artikelname	Best.-Nr.	EUR	C
mit Steckernetzteil	GH7000	-	-
mit Einbaunetzteil	GH7300	-	-



Kabel-Reed-Kontakte zur Öffnungsüberwachung:



Artikelname	Best.-Nr.	EUR	C	Artikelname	Best.-Nr.	EUR	C
Kabel (Einlass-Montage)	GH9301	-	-	Kabel (Aufschraub-Montage)	GH9302	-	-

e-Cover Handauslösetaster Abdeckung

Abdeckung für Handauslösetaster

- einfache Montage
- effektive Hemmschwelle gegen Missbrauch
- robustes Polycarbonat
- mit oder ohne integriertem Voralarm (90 dB)



Artikelname	Best.-Nr.	EUR	C
ohne Alarm	GH9400	-	-
mit Alarm	GH9401	-	-



**ASR A1.3 F001
DIN EN ISO 7010 F001**

langnachleuchtend

Brandschutzschild – Feuerlöscher

B x H	Materialgruppe	Best.-Nr.	EUR				
				1	10	25	50
5,0 x 5,0 cm	Folie HI 150	38.A5003	L	-	-	-	-
10,0 x 10,0 cm	Folie HI 150	38.A5005	L	-	-	-	-
15,0 x 15,0 cm	Folie HI 150	38.A5010	L	-	-	-	-
15,0 x 15,0 cm	Kunststoff HI 150	44.A5010	L	-	-	-	-
15,0 x 15,0 cm	Alu HI 150	15.A5010	L	-	-	-	-
20,0 x 20,0 cm	Folie HI 150	38.A5015	L	-	-	-	-
20,0 x 20,0 cm	Kunststoff HI 150	44.A5015	L	-	-	-	-
20,0 x 20,0 cm	Alu HI 150	15.A5015	L	-	-	-	-
30,0 x 30,0 cm	Folie HI 150	38.A5020	L	-	-	-	-
30,0 x 30,0 cm	Alu HI 150	15.A5020	L	-	-	-	-
45,0 x 45,0 cm	Folie HI 150	38.A5025	L	-	-	-	-
45,0 x 45,0 cm	Alu HI 150	15.A5025	L	-	-	-	-
10,0 x 10,0 cm	Folie	21.A5005	K	-	-	-	-
15,0 x 15,0 cm	Folie	21.A5010	K	-	-	-	-
15,0 x 15,0 cm	Hart-PVC	43.A5010	K	-	-	-	-
15,0 x 15,0 cm	Alu geprägt	11.A5010	K	-	-	-	-
20,0 x 20,0 cm	Folie	21.A5015	K	-	-	-	-
20,0 x 20,0 cm	Hart-PVC	43.A5015	K	-	-	-	-
20,0 x 20,0 cm	Alu geprägt	11.A5015	K	-	-	-	-
30,0 x 30,0 cm	Folie	21.A5020	K	-	-	-	-
30,0 x 30,0 cm	Hart-PVC	43.A5020	K	-	-	-	-
30,0 x 30,0 cm	Alu geprägt	11.A5020	K	-	-	-	-

WICHTIGE INFORMATION!

Kennzeichnung für den Brandschutz

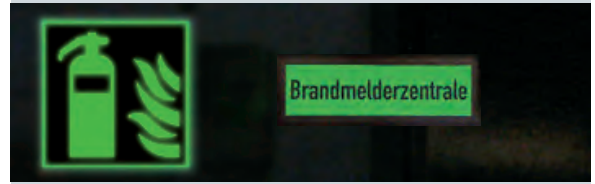

Gem. ASR A1.3 sind die notwendigen Brandschutzzeichen durch Verwendung langnachleuchtender Materialien (z.B. langnachleuchtende Brandschutzschilder) auf Rettungswegen einzusetzen, sofern in der Arbeitsstätte keine Sicherheitsbeleuchtung vorhanden ist. Dies dient dem Schutzziel der Erkennbarkeit der Brandschutzzeichen nach Ausfall der Allgemeinbeleuchtung.

Eine Übersicht aller national und international abgestimmten und registrierten Brandschutzzeichen zum Einsatz in der Sicherheitskennzeichnung finden Sie in der DIN EN ISO 7010.

Unsere Empfehlung:

Kennzeichnen Sie immer nach den neuesten Vorschriften und Normen, um die gesetzlichen Anforderungen zu erfüllen.

Kennzeichnen Sie innerhalb eines Objektes immer mit den gleichen Symbolschildern. Die Verwendung von unterschiedlichen Symbolschildern für ein und dieselbe Sicherheitsaussage kann zu Verwirrung und Irritationen mit nicht einzuschätzenden Auswirkungen führen.

Winkel- und Fahnschilder gewährleisten ein frühes und besseres Erkennen der Sicherheitszeichen.



**ASR A1.3 F001
DIN EN ISO 7010 F001**

Winkelschild



Fahnschild

**ASR A1.3 F001
DIN EN ISO 7010 F001**

langnachleuchtend

Brandschutz-Winkelschild – Feuerlöscher

B x H	Materialgruppe	Best.-Nr.	EUR			
				1	10	25
10,0 x 10,0 cm	Alu HI 150	15.A5029	L	-	-	-
15,0 x 15,0 cm	Kunststoff HI 150	44.A5030	L	-	-	-
15,0 x 15,0 cm	Alu HI 150	15.A5030	L	-	-	-
20,0 x 20,0 cm	Kunststoff HI 150	44.A5031	L	-	-	-
20,0 x 20,0 cm	Alu HI 150	15.A5031	L	-	-	-
30,0 x 30,0 cm	Kunststoff HI 150	44.A5032	L	-	-	-
30,0 x 30,0 cm	Alu HI 150	15.A5032	L	-	-	-
15,0 x 15,0 cm	Alu hart	51.A5030	K	-	-	-
20,0 x 20,0 cm	Alu hart	51.A5031	K	-	-	-
30,0 x 30,0 cm	Alu hart	51.A5032	K	-	-	-

Brandschutz-Fahnschild – Feuerlöscher

B x H	Materialgruppe	Best.-Nr.	EUR			
				1	10	25
10,0 x 10,0 cm	Alu HI 150	15.A5034	L	-	-	-
15,0 x 15,0 cm	Kunststoff HI 150	44.A5035	L	-	-	-
15,0 x 15,0 cm	Alu HI 150	15.A5035	L	-	-	-
20,0 x 20,0 cm	Kunststoff HI 150	44.A5036	L	-	-	-
20,0 x 20,0 cm	Alu HI 150	15.A5036	L	-	-	-
30,0 x 30,0 cm	Kunststoff HI 150	44.A5037	L	-	-	-
30,0 x 30,0 cm	Alu HI 150	15.A5037	L	-	-	-
15,0 x 15,0 cm	Alu hart	51.A5035	K	-	-	-
20,0 x 20,0 cm	Alu hart	51.A5036	K	-	-	-
30,0 x 30,0 cm	Alu hart	51.A5037	K	-	-	-



Feuerlöscher befindet sich ...

B x H	Materialgruppe	Best.-Nr.	EUR	K
14,0 x 5,0 cm	Folie	21.A5090	-	-



ASR A1.3 F004
DIN EN ISO 7010 F004

langnachleuchtend

Brandschutzschild – Mittel und Geräte zur Brandmittelbekämpfung

B x H	Materialgruppe	Best.-Nr.	EUR	L
15,0 x 15,0 cm	Folie HI 150	38.A5180	L	-
20,0 x 20,0 cm	Folie HI 150	38.A5185	L	-
20,0 x 20,0 cm	Kunststoff HI 150	44.A5185	L	-
20,0 x 20,0 cm	Alu HI 150	15.A5185	L	-
15,0 x 15,0 cm	Folie	21.A5180	K	-
15,0 x 15,0 cm	Hart-PVC	43.A5180	K	-



ASR A1.3 F004
DIN EN ISO 7010 F004

langnachleuchtend

Winkelschild Mittel und Geräte zur Brandmittelbekämpfung

B x H	Materialgruppe	Best.-Nr.	EUR	L
15,0 x 15,0 cm	Alu HI 150	15.A5195	-	-
20,0 x 20,0 cm	Kunststoff HI 150	44.A5197	-	-
20,0 x 20,0 cm	Alu HI 150	15.A5197	-	-



DIN EN ISO 7010 F016

langnachleuchtend

Feuerlöschdecke (ISO 7010)

B x H	Materialgruppe	Best.-Nr.	EUR	L
15,0 x 15,0 cm	Folie HI 150	38.A5210	-	-
15,0 x 15,0 cm	Kunststoff HI 150	44.A5210	-	-
20,0 x 20,0 cm	Folie HI 150	38.A5215	-	-



Service

Benötigen Sie ein Brandschutzzeichen, welches Sie in unserem Katalog nicht gefunden haben? Rufen Sie uns an!



ISO 7010 F007

langnachleuchtend

Brandschutztür

B x H	Materialgruppe	Best.-Nr.	EUR	L
10,0 x 10,0 cm	Folie HI 150	38.A5220	L	-
15,0 x 15,0 cm	Folie HI 150	38.A5222	L	-
10,0 x 10,0 cm	Folie	21.A5220	K	-
15,0 x 15,0 cm	Folie	21.A5222	K	-



langnachleuchtend

Richtungsangabe aufwärts/abwärts

B x H	Materialgruppe	Best.-Nr.	EUR	L
15,0 x 15,0 cm	Folie HI 150	38.2728	L	-
15,0 x 15,0 cm	Alu HI 150	15.2728	L	-
20,0 x 20,0 cm	Folie HI 150	38.2729	L	-
20,0 x 20,0 cm	Alu HI 150	15.2729	L	-
20,0 x 20,0 cm	Folie	21.2729	K	-
20,0 x 20,0 cm	Hart-PVC	43.2729	K	-
20,0 x 20,0 cm	Alu geprägt	11.2729	K	-

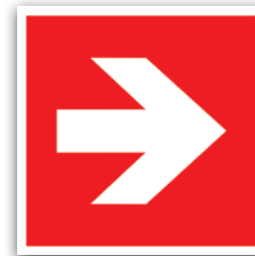

langnachleuchtend

Brandschutzschild – Richtungsangabe links/rechts

B x H	Materialgruppe	Best.-Nr.	EUR	L
15,0 x 15,0 cm	Folie HI 150	38.2709	L	-
15,0 x 15,0 cm	Alu HI 150	15.2709	L	-
20,0 x 20,0 cm	Folie HI 150	38.2710	L	-
20,0 x 20,0 cm	Alu HI 150	15.2710	L	-
15,0 x 15,0 cm	Folie	21.2709	K	-
15,0 x 15,0 cm	Alu geprägt	11.2709	K	-
15,0 x 15,0 cm	Hart-PVC	43.2709	K	-
20,0 x 20,0 cm	Folie	21.2710	K	-
20,0 x 20,0 cm	Hart-PVC	43.2710	K	-
20,0 x 20,0 cm	Alu geprägt	11.2710	K	-



langnachleuchtend

Brandschutz-Zusatzschild - Richtungsangabe gerade

B x H	Materialgruppe	Best.-Nr.	EUR	L
7,5 x 15,0 cm	Folie HI 150	38.A2711	-	-
7,5 x 15,0 cm	Kunststoff HI 150	44.A2711	-	-
7,5 x 15,0 cm	Alu HI 150	15.A2712	-	-
10,0 x 20,0 cm	Folie HI 150	38.A2713	-	-
10,0 x 20,0 cm	Kunststoff HI 150	44.A2713	-	-
10,0 x 20,0 cm	Alu HI 150	15.A2714	-	-



Bestellhinweis

Richtungsangaben:

Bitte beachten: Die Richtungspfeile sind nur in Verbindung mit einem Brandschutzzeichen zu verwenden.

Beispiele:

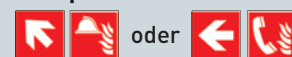



ASR A1.3 F002
DIN EN ISO 7010 F002

langnachleuchtend

Brandschutzschild – Löschschlauch

B x H	Materialgruppe	Best.-Nr.	EUR				
				1	10	25	50
15,0 x 15,0 cm	Folie HI 150	38.A5105	L	-	-	-	-
15,0 x 15,0 cm	Alu HI 150	15.A5105	L	-	-	-	-
20,0 x 20,0 cm	Folie HI 150	38.A5110	L	-	-	-	-
20,0 x 20,0 cm	Alu HI 150	15.A5110	L	-	-	-	-
15,0 x 15,0 cm	Folie	21.A5105	K	-	-	-	-
15,0 x 15,0 cm	Alu geprägt	11.A5105	K	-	-	-	-
20,0 x 20,0 cm	Folie	21.A5110	K	-	-	-	-
20,0 x 20,0 cm	Alu geprägt	11.A5110	K	-	-	-	-
20,0 x 20,0 cm	Hart-PVC	43.A5110	K	-	-	-	-



ASR A1.3 F005
DIN EN ISO 7010 F005

langnachleuchtend

Brandmelder

B x H	Materialgruppe	Best.-Nr.	EUR				
				1	10	25	50
15,0 x 15,0 cm	Folie HI 150	38.A5150	L	-	-	-	-
15,0 x 15,0 cm	Alu HI 150	15.A5150	L	-	-	-	-
20,0 x 20,0 cm	Folie HI 150	38.A5155	L	-	-	-	-
20,0 x 20,0 cm	Alu HI 150	15.A5155	L	-	-	-	-
15,0 x 15,0 cm	Folie	21.A5150	K	-	-	-	-
15,0 x 15,0 cm	Alu geprägt	11.A5150	K	-	-	-	-
15,0 x 15,0 cm	Hart-PVC	43.A5150	K	-	-	-	-
20,0 x 20,0 cm	Folie	21.A5155	K	-	-	-	-
20,0 x 20,0 cm	Hart-PVC	43.A5155	K	-	-	-	-



ASR A1.3 F002
DIN EN ISO 7010 F002

langnachleuchtend

Brandschutz-Winkelschild – Löschschlauch

B x H	Materialgruppe	Best.-Nr.	EUR	L
15,0 x 15,0 cm	Kunststoff HI 150	44.A5140	-	-
15,0 x 15,0 cm	Alu HI 150	15.A5140	-	-
20,0 x 20,0 cm	Kunststoff HI 150	44.A5145	-	-
20,0 x 20,0 cm	Alu HI 150	15.A5145	-	-



ASR A1.3 F005
DIN EN ISO 7010 F005

langnachleuchtend

Brandschutz-Winkelschild – Brandmelder (manuell)

B x H	Materialgruppe	Best.-Nr.	EUR	L
15,0 x 15,0 cm	Kunststoff HI 150	44.A5156	-	-
15,0 x 15,0 cm	Alu HI 150	15.A5156	-	-
20,0 x 20,0 cm	Kunststoff HI 150	44.A5158	-	-
20,0 x 20,0 cm	Alu HI 150	15.A5158	-	-

Brandschutz-Fahnschild – Löschschlauch

B x H	Materialgruppe	Best.-Nr.	EUR	L
15,0 x 15,0 cm	Kunststoff HI 150	44.A5141	-	-
15,0 x 15,0 cm	Alu HI 150	15.A5141	-	-
20,0 x 20,0 cm	Kunststoff HI 150	44.A5146	-	-
20,0 x 20,0 cm	Alu HI 150	15.A5146	-	-

Brandschutz-Winkelschild – Brandmelder

B x H	Materialgruppe	Best.-Nr.	EUR	L
15,0 x 15,0 cm	Kunststoff HI 150	44.A5157	-	-
15,0 x 15,0 cm	Alu HI 150	15.A5157	-	-
20,0 x 20,0 cm	Kunststoff HI 150	44.A5159	-	-
20,0 x 20,0 cm	Alu HI 150	15.A5159	-	-



langnachleuchtend

Hausalarm

B x H	Materialgruppe	Best.-Nr.	EUR	L
15,0 x 15,0 cm	Folie HI 150	38.A5200	-	-
20,0 x 20,0 cm	Alu HI 150	15.A5201	-	-



ASR A1.3 F003
DIN EN ISO 7010 F003

langnachleuchtend

Feuerleiter

B x H	Materialgruppe	Best.-Nr.	EUR
15,0 x 15,0 cm	Folie HI 150	38.A5160	L -
15,0 x 15,0 cm	Alu HI 150	15.A5160	L -
20,0 x 20,0 cm	Folie HI 150	38.A5165	L -
20,0 x 20,0 cm	Alu HI 150	15.A5165	L -
15,0 x 15,0 cm	Folie	21.A5160	K -



langnachleuchtend

Hausalarm Winkel- und Fahnschild

B x H	Materialgruppe	Produktart	Best.-Nr.	EUR	L
15,0 x 15,0 cm	Alu HI 150	Brandschutz Winkelschild	15.A5205	-	-
15,0 x 15,0 cm	Alu HI 150	Brandschutz Fahnschild	15.A5206	-	-



ASR A1.3 F006
DIN EN ISO 7010 F006

langnachleuchtend

Brandschutzschild – Brandmeldetelefon

B x H	Materialgruppe	Best.-Nr.	EUR	L
15,0 x 15,0 cm	Folie HI 150	38.A5170	-	-
20,0 x 20,0 cm	Alu HI 150	15.A5175	-	-

Brandschutzzeichenwürfel Mittel und Geräte zur Deckenabhängung, langnachleuchtend

Material: Brandschutzschilder: Alu Dibond
 - langnachleuchtend: DIN 67510-1 – Klasse C
 Grundgerüst: stabiles leichtes Aluminium

Lieferumfang:

- 4 identische Schilder je Würfel – DIN EN ISO 7010
- 4 Aluminiumprofile
- 4 Aufnahmehaken (zur Verbindung mit S-Haken- und Kontenkette)
- 1 Innensechskantschlüssel

Knotenkette und S-Haken im Lieferumfang nicht enthalten!

Montagematerial:

Knotenkette (Artikel 90.9122) und S-Haken (Artikel 90.9124) siehe S. 212



Brandschutzzeichenwürfel Mittel und Geräte zur Brandbekämpfung langnachleuchtend

Breite	Höhe	Tiefe	Materialgruppe	Best.-Nr.	EUR / SET	K
25,7 cm	20,0 cm	25,7 cm	Alu Verbund	50.1974	-	-
35,7 cm	30,0 cm	35,7 cm	Alu Verbund	50.3180	-	-
45,7 cm	40,0 cm	45,7 cm	Alu Verbund	50.3181	-	-
55,7 cm	50,0 cm	55,7 cm	Alu Verbund	50.3182	-	-

Brandschutzzeichenwürfel Feuerlöscher langnachleuchtend

Breite	Höhe	Tiefe	Materialgruppe	Best.-Nr.	EUR / SET	K
25,7 cm	20,0 cm	25,7 cm	Alu Verbund	50.1971	-	-
35,7 cm	30,0 cm	35,7 cm	Alu Verbund	50.1972	-	-
45,7 cm	40,0 cm	45,7 cm	Alu Verbund	50.3175	-	-
55,7 cm	50,0 cm	55,7 cm	Alu Verbund	50.3176	-	-

Brandschutzzeichenwürfel Brandmelder langnachleuchtend

Breite	Höhe	Tiefe	Materialgruppe	Best.-Nr.	EUR / SET	K
25,7 cm	20,0 cm	25,7 cm	Alu Verbund	50.1973	-	-
35,7 cm	30,0 cm	35,7 cm	Alu Verbund	50.3177	-	-
45,7 cm	40,0 cm	45,7 cm	Alu Verbund	50.3178	-	-
55,7 cm	50,0 cm	55,7 cm	Alu Verbund	50.3179	-	-



50.A5015



50.A5110



50.A5155



50.A5215

Fahnschild Feuerlöscher langnachleuchtend

B x H	Materialgruppe	Best.-Nr.	EUR	K
20,0 x 20,0 cm	Alu Verbund	50.A5015	-	-

Fahnschild Löschschlauch langnachleuchtend

B x H	Materialgruppe	Best.-Nr.	EUR	K
20,0 x 20,0 cm	Alu Verbund	50.A5110	-	-

Fahnschild Brandmelder langnachleuchtend

B x H	Materialgruppe	Best.-Nr.	EUR	K
20,0 x 20,0 cm	Alu Verbund	50.A5155	-	-

Fahnschild Feuerlöschdecke langnachleuchtend

B x H	Materialgruppe	Best.-Nr.	EUR	K
20,0 x 20,0 cm	Alu Verbund	50.A5215	-	-

Brandschutz-Fahnschilder zur Wandmontage, langnachleuchtend

Material: Brandschutzschilder:
 - Alu Dibond - langnachleuchtend: DIN 67510-1 – Klasse C
 Wandhalterung: Aluminiumprofil

Montagemaß (BxHxT): 21,5x20,0x3,5 cm

Lieferumfang je Ausführung:

- 1x Erste-Hilfe-Schild, langnachleuchtend
- 1x Wandhalterung
- 1x Montagematerial

Basiskomponenten für Würfel und Schilder zur Decken- oder Wandmontage siehe Seite 211





NEU – Brandschutzschilder PLUS

langnachleuchtend – DIN 67510-1 - 150/22 - Klasse C
 + tagesfluoreszierend gelb
 = deutlich bessere Wahrnehmung im Hellen



↳ SafetyMarking® DIN 67510-1 - 150/22 - Klasse C - PLUS

überreicht durch

»» signsafety®

Mit Brandschutzschildern PLUS erhöhen Sie die Effektivität Ihrer Brandschutzkennzeichnung



handelsübliche
langnachleuchtende
Brandschutzschilder



Brandschutzschilder PLUS
langnachleuchtend +
tagesfluoreszierend
= deutlich bessere Wahrnehmung



Bei Lichtausfall langnachleuchtend
DIN 67510-1 150/22 - Klasse C





DIN EN ISO 7010 F001

Feuerlöscher			
B x H	Materialgruppe	Best.-Nr.	EUR L
15,0 x 15,0 cm	Folie HI 150 PLUS	37.A5010	-
15,0 x 15,0 cm	Alu HI 150 PLUS	14.A5010	-
20,0 x 20,0 cm	Folie HI 150 PLUS	37.A5015	-
20,0 x 20,0 cm	Alu HI 150 PLUS	14.A5015	-



Feuerlöscher- Fahnschild			
B x H	Materialgruppe	Best.-Nr.	EUR L
15,0 x 15,0 cm	Alu HI 150 PLUS	14.A5035	-
20,0 x 20,0 cm	Alu HI 150 PLUS	14.A5036	-



Feuerlöscher Winkelschild			
B x H	Materialgruppe	Best.-Nr.	EUR L
15,0 x 15,0 cm	Alu HI 150 PLUS	14.A5030	-
20,0 x 20,0 cm	Alu HI 150 PLUS	14.A5031	-



DIN EN ISO 7010 F002

Löschschlauch			
B x H	Materialgruppe	Best.-Nr.	EUR L
15,0 x 15,0 cm	Folie HI 150 PLUS	37.A5105	-
15,0 x 15,0 cm	Alu HI 150 PLUS	14.A5105	-
20,0 x 20,0 cm	Folie HI 150 PLUS	37.A5110	-
20,0 x 20,0 cm	Alu HI 150 PLUS	14.A5110	-



Löschschlauch Fahnschild			
B x H	Materialgruppe	Best.-Nr.	EUR L
15,0 x 15,0 cm	Alu HI 150 PLUS	14.A5141	-
20,0 x 20,0 cm	Alu HI 150 PLUS	14.A5146	-



Löschschlauch Winkelschild			
B x H	Materialgruppe	Best.-Nr.	EUR L
15,0 x 15,0 cm	Alu HI 150 PLUS	14.A5140	-
20,0 x 20,0 cm	Alu HI 150 PLUS	14.A5145	-



DIN EN ISO 7010 F005

Brandmelder			
B x H	Materialgruppe	Best.-Nr.	EUR L
15,0 x 15,0 cm	Folie HI 150 PLUS	37.A5150	-
15,0 x 15,0 cm	Alu HI 150 PLUS	14.A5150	-
20,0 x 20,0 cm	Folie HI 150 PLUS	37.A5155	-
20,0 x 20,0 cm	Alu HI 150 PLUS	14.A5155	-



Brandmelder Fahnschild			
B x H	Materialgruppe	Best.-Nr.	EUR L
15,0 x 15,0 cm	Alu HI 150 PLUS	14.A5157	-
20,0 x 20,0 cm	Alu HI 150 PLUS	14.A5159	-



Brandmelder Winkelschild			
B x H	Materialgruppe	Best.-Nr.	EUR L
15,0 x 15,0 cm	Alu HI 150 PLUS	14.A5156	-
20,0 x 20,0 cm	Alu HI 150 PLUS	14.A5158	-



DIN EN ISO 7010 F004

Brandschutzschild – Mittel und Geräte zur Brandmittelbekämpfung			
B x H	Materialgruppe	Best.-Nr.	EUR L
15,0 x 15,0 cm	Folie HI 150 PLUS	37.A5180	-
15,0 x 15,0 cm	Alu HI 150 PLUS	14.A5180	-
20,0 x 20,0 cm	Folie HI 150 PLUS	37.A5185	-
20,0 x 20,0 cm	Alu HI 150 PLUS	14.A5185	-

WICHTIGE INFORMATION!

Aluminium – tagesfluoreszierend / langnachleuchtend beschichtet

Folie – tagesfluoreszierend / langnachleuchtend beschichtet, selbstklebend

Langnachleuchtend: DIN 67510-1 – 150/22 Klasse C

Einsatzbereich:
Kennzeichnung von Mittel- und Geräten zur Brandbekämpfung in Arbeitsstätten und öffentlichen Einrichtungen.



BMZ

Brandmelderzentrale

langnachleuchtend

langnachleuchtend

BMZ							
B x H	Materialgruppe	Best.-Nr.	EUR	1	10	25	50
29,7 x 10,5 cm	Folie HI 150	38.2500	L	-	-	-	-
29,7 x 10,5 cm	Folie	21.2500	K	-	-	-	-
29,7 x 10,5 cm	Folie reflekt.	26.2500	K	-	-	-	-
29,7 x 10,5 cm	Alu geprägt	11.2500	K	-	-	-	-
29,7 x 10,5 cm	Alu geprägt, refl.	12.2500	K	-	-	-	-
42,0 x 14,8 cm	Folie	21.2501	K	-	-	-	-
42,0 x 14,8 cm	Alu geprägt	11.2501	K	-	-	-	-
59,4 x 21,0 cm	Alu geprägt	11.2502	K	-	-	-	-

Brandmelderzentrale							
B x H	Materialgruppe	Best.-Nr.	EUR	1	10	25	50
29,7 x 10,5 cm	Folie HI 150	38.2512	L	-	-	-	-
29,7 x 10,5 cm	Folie	21.2512	K	-	-	-	-
29,7 x 10,5 cm	Alu geprägt	11.2512	K	-	-	-	-

langnachleuchtend

Symbol für langnachleuchtende Kennzeichnungen

BMZ →

← BMZ

Brandmelde-Anlage

BMZ ---->				
B x H	Materialgruppe	Best.-Nr.	EUR	K
29,7 x 10,5 cm	Folie	21.2504	-	-
29,7 x 10,5 cm	Alu geprägt	11.2504	-	-

<--- BMZ				
B x H	Materialgruppe	Best.-Nr.	EUR	K
29,7 x 10,5 cm	Folie	21.2508	-	-
29,7 x 10,5 cm	Alu geprägt	11.2508	-	-

Brandmelde-Anlage				
B x H	Materialgruppe	Best.-Nr.	EUR	K
29,7 x 10,5 cm	Folie	21.2542	-	-

SPZ

SPZ →

← SPZ

SPZ				
B x H	Materialgruppe	Best.-Nr.	EUR	K
29,7 x 10,5 cm	Folie	21.2520	-	-
29,7 x 10,5 cm	Alu geprägt	11.2520	-	-

SPZ ---->				
B x H	Materialgruppe	Best.-Nr.	EUR	K
29,7 x 10,5 cm	Folie	21.2524	-	-
29,7 x 10,5 cm	Alu geprägt	11.2524	-	-

<--- SPZ				
B x H	Materialgruppe	Best.-Nr.	EUR	K
29,7 x 10,5 cm	Folie	21.2528	-	-
29,7 x 10,5 cm	Alu geprägt	11.2528	-	-

Sprinklerzentrale

Sprinkleranlage

Einspeisung Sprinkleranlage

Sprinklerzentrale				
B x H	Materialgruppe	Best.-Nr.	EUR	K
29,7 x 10,5 cm	Folie	21.2532	-	-
29,7 x 10,5 cm	Alu geprägt	11.2532	-	-

Sprinkleranlage				
B x H	Materialgruppe	Best.-Nr.	EUR	K
29,7 x 10,5 cm	Folie	21.2562	-	-

Einspeisung, Sprinkleranlage				
B x H	Materialgruppe	Best.-Nr.	EUR	K
29,7 x 10,5 cm	Alu geprägt	11.2564	-	-

Brandschutztür
verkeilen, verstellen, festbinden o.ä. verboten!

Brandschutztür verkeilen, verstellen, festbinden o.ä. verboten!

B x H	Materialgruppe	Best.-Nr.	EUR			
			1	10	25	K
29,7 x 10,5 cm	Folie	21.2550	-	-	-	-
29,7 x 10,5 cm	Folie reflekt.	26.2550	-	-	-	-
29,7 x 10,5 cm	Alu geprägt	11.2550	-	-	-	-

Brandschutztür

langnachleuchtend

Brandschutztür

B x H	Materialgruppe	Best.-Nr.	EUR		
			1	10	25
29,7 x 10,5 cm	Folie HI 150	38.2544	L	-	-
29,7 x 10,5 cm	Folie	21.2544	K	-	-
29,7 x 10,5 cm	Alu geprägt	11.2544	K	-	-

Brandschutztür
stets geschlossen halten

Brandschutztür stets geschlossen halten

B x H	Materialgruppe	Best.-Nr.	EUR			
			1	10	25	50
29,7 x 10,5 cm	Folie HI 150	38.2546	L	-	-	-
29,7 x 10,5 cm	Folie	21.2546	K	-	-	-

Feuerschutztür
verkeilen, verstellen, festbinden o.ä. verboten!

Feuerschutztür verkeilen, verstellen, festbinden o.ä. verboten!

B x H	Materialgruppe	Best.-Nr.	EUR		
			1	10	K
29,7 x 10,5 cm	Folie	21.2554	-	-	-

Brandschutztür
schließt bei Rauch automatisch

Brandschutztür schließt bei Rauch automatisch

B x H	Materialgruppe	Best.-Nr.	EUR	
			K	-
29,7 x 10,5 cm	Folie	21.2548	-	-
29,7 x 10,5 cm	Alu geprägt	11.2548	-	-

RWA

RWA Rauch- und Wärmeabzug

B x H	Materialgruppe	Best.-Nr.	EUR	
			K	-
29,7 x 10,5 cm	Folie	21.2910	-	-
29,7 x 10,5 cm	Alu geprägt	11.2910	-	-

i Feuerwehrschilder geben Ihnen wichtige Hinweise im Brandfall.

Feuerschutzabschluss
Schließbereich freihalten

Feuerschutzabschluss Schließbereich freihalten

B x H	Materialgruppe	Best.-Nr.	EUR	
			K	-
29,7 x 10,5 cm	Folie	21.2863	-	-
29,7 x 10,5 cm	Alu geprägt	11.2863	-	-

Rauchschturtür
geschlossen halten

Rauchschturtür geschlossen halten

B x H	Materialgruppe	Best.-Nr.	EUR	
			K	-
21,0 x 7,4 cm	Folie	21.2861	-	-
29,7 x 10,5 cm	Folie	21.2862	-	-

Brandabschnittstür
im Brandfall und nach Betriebschluss schließen

Brandabschnittstür im Brandfall und nach Betriebschluss schließen

B x H	Materialgruppe	Best.-Nr.	EUR	
			K	-
29,7 x 10,5 cm	Folie	21.2552	-	-

➔

langnachleuchtend

----> (Richtungspfeil)

B x H	Materialgruppe	Best.-Nr.	EUR	
			K	-
29,7 x 10,5 cm	Folie HI 150	38.2536	L	-
21,0 x 7,4 cm	Folie	21.2535	K	-
21,0 x 7,4 cm	Alu geprägt	11.2535	K	-
29,7 x 10,5 cm	Folie	21.2536	K	-
29,7 x 10,5 cm	Folie reflekt.	26.2536	K	-
29,7 x 10,5 cm	Alu geprägt	11.2536	K	-
29,7 x 10,5 cm	Alu geprägt, refl.	12.2536	K	-
42,0 x 14,8 cm	Folie	21.2537	K	-
42,0 x 14,8 cm	Alu geprägt	11.2537	K	-
59,4 x 21,0 cm	Alu geprägt	11.2538	K	-

Aus brandschutztechnischen Gründen muss diese Türe unbedingt geschlossen sein

Aus brandschutztechnischen Gründen muss diese Türe unbedingt geschlossen sein

B x H	Materialgruppe	Best.-Nr.	EUR	
			K	-
29,7 x 10,5 cm	Folie	21.2556	-	-

FSD

Feuerwehrschlüsseldepot (FSD)

B x H	Materialgruppe	Best.-Nr.	EUR	
			K	-
21,0 x 7,4 cm	Folie	21.2856	-	-
21,0 x 7,4 cm	Alu geprägt	11.2856	-	-

! Bestellhinweis

Richtungsangabe:

Die Richtungs Pfeile sind nur in Verbindung mit einem Feuerwehrzeichen zu verwenden.

Beispiel:



Hydrant

Hydrant				
B × H	Materialgruppe	Best.-Nr.	EUR	K
29,7 × 10,5 cm	Alu geprägt	11.2576		-

Wandhydrant

Wandhydrant				
B × H	Materialgruppe	Best.-Nr.	EUR	K
29,7 × 10,5 cm	Folie	21.2872		-

Wandhydrant für geschultes Personal

Wandhydrant für geschultes Personal				
B × H	Materialgruppe	Best.-Nr.	EUR	K
21,0 × 7,4 cm	Folie	21.2594		-

Wandhydrant Typ F

Wandhydrant Typ F				
B × H	Materialgruppe	Best.-Nr.	EUR	K
21,0 × 7,4 cm	Folie	21.2585		-

Wandhydrant Typ S

Wandhydrant Typ S				
B × H	Materialgruppe	Best.-Nr.	EUR	K
21,0 × 7,4 cm	Folie	21.2588		-

Hauptwasserhahn

Hauptwasserhahn				
B × H	Materialgruppe	Best.-Nr.	EUR	K
29,7 × 10,5 cm	Folie	21.2871		-
29,7 × 10,5 cm	Alu geprägt	11.2871		-

Löschwasser

Löschwasser				
B × H	Materialgruppe	Best.-Nr.	EUR	K
29,7 × 10,5 cm	Alu geprägt	11.2873		-

Löschwassereinspeisung

Löschwassereinspeisung				
B × H	Materialgruppe	Best.-Nr.	EUR	K
21,0 × 7,4 cm	Folie	21.2590		-
29,7 × 10,5 cm	Folie reflekt.	26.2578		-
29,7 × 10,5 cm	Alu geprägt	11.2578		-
42,0 × 14,8 cm	Folie	21.2874		-
42,0 × 14,8 cm	Alu geprägt	11.2874		-

Löschwasser Entnahmestelle

Löschwasser Entnahmestelle				
B × H	Materialgruppe	Best.-Nr.	EUR	K
29,7 × 10,5 cm	Folie	21.2580		-
29,7 × 10,5 cm	Alu geprägt	11.2580		-
42,0 × 14,8 cm	Alu geprägt	11.2875		-

Löschwasserentnahme für die Feuerwehr

Löschwasserentnahme für die Feuerwehr				
B × H	Materialgruppe	Best.-Nr.	EUR	K
21,0 × 7,4 cm	Folie	21.2592		-

Löschwasserleitung, trocken für Feuerwehr

Löschwasserleitung, trocken für Feuerwehr				
B × H	Materialgruppe	Best.-Nr.	EUR	K
21,0 × 7,4 cm	Folie	21.2599		-

Wasser kommt nach max. 60 Sekunden

Wasser kommt nach max. 60 Sekunden				
B × H	Materialgruppe	Best.-Nr.	EUR	K
21,0 × 7,4 cm	Folie	21.2598		-

Vor Gebrauch Entleerung schließen, nach Gebrauch öffnen

Vor Gebrauch Entleerung schließen, nach Gebrauch Entleerung öffnen				
B × H	Materialgruppe	Best.-Nr.	EUR	K
21,0 × 7,4 cm	Folie	21.2603		-

Schlauchanschluss

Schlauchanschluss				
B × H	Materialgruppe	Best.-Nr.	EUR	K
29,7 × 10,5 cm	Folie	21.2584		-

Schlauchanschluss trocken

Schlauchanschluss trocken				
B × H	Materialgruppe	Best.-Nr.	EUR	K
29,7 × 10,5 cm	Alu geprägt	11.2586		-

☐ = Freifeld
(unbedruckt)
für Siegel der
Bauaufsichts-
behörde

Feuerwehrezufahrt

Feuerwehrezufahrt				
B × H	Materialgruppe	Best.-Nr.	EUR	K
29,7 × 10,5 cm	Alu geprägt	11.2898	-	-
42,0 × 14,8 cm	Alu geprägt	11.2899	-	-
59,4 × 21,0 cm	Alu geprägt	11.2650	-	-
59,4 × 21,0 cm	Alu geprägt, refl.	12.2650	-	-
59,4 × 21,0 cm	Alu beschicht.	52.2650	-	-

Feuerwehrezufahrt Haltverbot nach StVO ☐

Feuerwehrezufahrt Haltverbot nach StVO				
B × H	Materialgruppe	Best.-Nr.	EUR	K
59,4 × 21,0 cm	Alu geprägt	11.2651	-	-
59,4 × 21,0 cm	Alu geprägt, refl.	12.2651	-	-

Nur für Feuerwehr

Nur für Feuerwehr				
B × H	Materialgruppe	Best.-Nr.	EUR	K
29,7 × 10,5 cm	Alu geprägt	11.2636	-	-

Fläche für die Feuerwehr

Fläche für die Feuerwehr				
B × H	Materialgruppe	Best.-Nr.	EUR	K
59,4 × 21,0 cm	Alu geprägt	11.2654	-	-
59,4 × 21,0 cm	Alu geprägt, refl.	12.2654	-	-

Anfahrtszone für Feuerwehr

Anfahrtszone für Feuerwehr				
B × H	Materialgruppe	Best.-Nr.	EUR	K
59,4 × 21,0 cm	Alu geprägt	11.2648	-	-

Saugstelle

Saugstelle				
B × H	Materialgruppe	Best.-Nr.	EUR	K
29,7 × 10,5 cm	Alu geprägt	11.2582	-	-

Feuerwehr! Gefahrengruppe I

Feuerwehr! Gefahrengruppe I				
B × H	Materialgruppe	Best.-Nr.	EUR	K
29,7 × 10,5 cm	Alu geprägt	11.2640	-	-

Feuerwehr! Gefahrengruppe II

Feuerwehr! Gefahrengruppe II				
B × H	Materialgruppe	Best.-Nr.	EUR	K
29,7 × 10,5 cm	Alu geprägt	11.2642	-	-

Feuerwehr! Gefahrengruppe III

Feuerwehr! Gefahrengruppe III				
B × H	Materialgruppe	Best.-Nr.	EUR	K
29,7 × 10,5 cm	Alu geprägt	11.2644	-	-

BIO I

BIO I				
B × H	Materialgruppe	Best.-Nr.	EUR	K
21,0 × 7,4 cm	Alu geprägt	11.2895	-	-

BIO II

BIO II				
B × H	Materialgruppe	Best.-Nr.	EUR	K
21,0 × 7,4 cm	Alu geprägt	11.2896	-	-

BIO III

BIO III				
B × H	Materialgruppe	Best.-Nr.	EUR	K
21,0 × 7,4 cm	Alu geprägt	11.2897	-	-

Feuerlöscher

Feuerlöscher				
B × H	Materialgruppe	Best.-Nr.	EUR	K
29,7 × 10,5 cm	Folie	21.2865	-	-
29,7 × 10,5 cm	Alu geprägt	11.2865	-	-

Feuerlöscher für elektrische Brände

Feuerlöscher für elektrische Brände				
B × H	Materialgruppe	Best.-Nr.	EUR	K
14,8 × 5,2 cm	Folie	21.2571	-	-
21,0 × 7,4 cm	Folie	21.2868	-	-
21,0 × 7,4 cm	Alu geprägt	11.2868	-	-

Feuerlöschdecke

Feuerlöschdecke				
B × H	Materialgruppe	Best.-Nr.	EUR	K
21,0 × 7,4 cm	Folie	21.2870	-	-

Aufzug im Brandfall nicht benutzen

langnachleuchtend

Aufzug im Brandfall nicht benutzen

B x H	Materialgruppe	Best.-Nr.	EUR
14,8 x 5,2 cm	Folie HI 150	38.2883	L -
14,8 x 5,2 cm	Alu HI 150	15.2883	L -
29,7 x 10,5 cm	Folie HI 150	38.2630	L -
29,7 x 10,5 cm	Alu HI 150	15.2630	L -
14,8 x 5,2 cm	Folie	21.2883	K -
14,8 x 5,2 cm	Alu geprägt	11.2883	K -
21,0 x 7,4 cm	Folie	21.2884	K -
29,7 x 10,5 cm	Folie	21.2630	K -
29,7 x 10,5 cm	Folie reflekt.	26.2630	K -
29,7 x 10,5 cm	Alu geprägt	11.2630	K -

Feuerwehraufzug

Feuerwehraufzug

B x H	Materialgruppe	Best.-Nr.	EUR	K
29,7 x 10,5 cm	Folie	21.2634	-	-

Im Brandfall Aufzüge nicht benutzen Erststckungsgefahr!

Im Brandfall Aufzüge nicht benutzen Erststckungsgefahr!

B x H	Materialgruppe	Best.-Nr.	EUR	K
21,0 x 7,4 cm	Folie	21.2885	-	-

Rauchabzug

langnachleuchtend

Rauchabzug

B x H	Materialgruppe	Best.-Nr.	EUR
14,8 x 5,2 cm	Folie HI 150	38.2604	L -
14,8 x 5,2 cm	Folie	21.2604	K -
14,8 x 5,2 cm	Folie reflekt.	26.2604	K -
14,8 x 5,2 cm	Alu geprägt	11.2604	K -
29,7 x 10,5 cm	Folie	21.2605	K -
29,7 x 10,5 cm	Folie reflekt.	26.2605	K -
29,7 x 10,5 cm	Alu geprägt	11.2605	K -

EDV im Brandfall nicht mit Wasser oder Pulver löschen

EDV im Brandfall nicht mit Wasser oder Pulver löschen

B x H	Materialgruppe	Best.-Nr.	EUR	K
29,7 x 10,5 cm	Folie	21.2625	-	-

Steigleitung, trocken

Steigleitung, trocken

B x H	Materialgruppe	Best.-Nr.	EUR	K
21,0 x 7,4 cm	Folie	21.2879	-	-
29,7 x 10,5 cm	Folie	21.2619	-	-
29,7 x 10,5 cm	Alu geprägt	11.2619	-	-

Steigleitung, trocken für Feuerwehr

Steigleitung, trocken - für Feuerwehr

B x H	Materialgruppe	Best.-Nr.	EUR	K
21,0 x 7,4 cm	Folie	21.2880	-	-
29,7 x 10,5 cm	Folie	21.2881	-	-
29,7 x 10,5 cm	Alu geprägt	11.2881	-	-

Einspeisung Steigleitung

Einspeisung Steigleitung

B x H	Materialgruppe	Best.-Nr.	EUR	K
29,7 x 10,5 cm	Alu geprägt	11.2617	-	-



Haben Sie noch Fragen zum Produkt? Rufen Sie uns an!



Individuelle Gestaltung

Hinweisschild nach DIN 4066 mit Text nach Wahl

Lieferbar in den Qualitäten langnachleuchtend oder Standard mit rotem Rand. Je nach Größe des Schildes stehen Ihnen bis zu 20 bzw. 30 Zeichen zur Verfügung.

Text nach Wahl

Hinweisschilder nach DIN 4066 mit Text nach Wahl

B x H	Materialgruppe	Best.-Nr.	EUR
14,8 x 5,2 cm	Folie HI 150	38.2658	L -
14,8 x 5,2 cm	Alu HI 150	15.2658	L -
29,7 x 10,5 cm	Folie HI 150	38.2659	L -
29,7 x 10,5 cm	Alu HI 150	15.2659	L -
42,0 x 14,8 cm	Folie HI 150	38.2660	L -
42,0 x 14,8 cm	Alu HI 150	15.2660	L -
59,4 x 21,0 cm	Folie HI 150	38.2661	L -
59,4 x 21,0 cm	Alu HI 150	15.2661	L -

Hinweisschilder nach DIN 4066 mit Text nach Wahl

B x H	Materialgruppe	Best.-Nr.	EUR
14,8 x 5,2 cm	Folie	21.2658	K -
14,8 x 5,2 cm	Folie reflekt.	26.2658	K -
14,8 x 5,2 cm	Hart-PVC	43.2658	K -
14,8 x 5,2 cm	Alu geprägt	11.2658	K -
29,7 x 10,5 cm	Folie	21.2659	K -
29,7 x 10,5 cm	Folie reflekt.	26.2659	K -
29,7 x 10,5 cm	Hart-PVC	43.2659	K -
29,7 x 10,5 cm	Alu geprägt	11.2659	K -
42,0 x 14,8 cm	Folie	21.2660	K -
42,0 x 14,8 cm	Folie reflekt.	26.2660	K -
42,0 x 14,8 cm	Hart-PVC	43.2660	K -
42,0 x 14,8 cm	Alu geprägt	11.2660	K -
59,4 x 21,0 cm	Folie	21.2661	K -
59,4 x 21,0 cm	Folie reflekt.	26.2661	K -
59,4 x 21,0 cm	PVC-Hartschaum	45.2661	K -
59,4 x 21,0 cm	Alu geprägt	11.2661	K -
59,4 x 21,0 cm	Alu beschicht.	52.2661	K -



Bitte geben Sie bei der Bestellung den gewünschten Text mit an.



Hinweisschild auf eine Treppe, die nicht bis zum Dachgeschoss bzw. nicht in das letzte Untergeschoss führt.

i DIN 4066 (E3)

Hinweisschild auf eine Treppe, die nicht bis zum Dachgeschoss bzw. nicht in das letzte Untergeschoss führt

B × H	Materialgruppe	Best.-Nr.	EUR	K
20,0 × 25,0 cm	Alu geprägt	11.2694	-	-



Hinweisschild auf eine Brandwand, die nicht ohne weiteres erkennbar oder aber durchbrochen ist und keine Feuerschutzabschlüsse aufweist

i DIN 4066 (E4)

Hinweisschild auf eine Brandwand, die nicht ohne weiteres erkennbar oder aber durchbrochen ist und keine Feuerschutzabschlüsse aufweist

B × H	Materialgruppe	Best.-Nr.	EUR	K
20,0 × 25,0 cm	Alu geprägt	11.2696	-	-



i DIN 4066 (E1)

Hinweisschild für die Feuerwehr für Steigleitung bzw. auf einen Schieber

B × H	Materialgruppe	Best.-Nr.	EUR	K
20,0 × 25,0 cm	Alu geprägt	11.2690	-	-

! Bitte geben Sie die flexiblen Angaben bei der Bestellung mit an.

Feuerwehrzeichen gewährleisten im Brandfall den schnellsten Weg zum Löschmittel



i DIN 4066 (A)

Hinweisschild auf einen Unterflurhydranten

B × H	Materialgruppe	Best.-Nr.	EUR	K
25,0 × 20,0 cm	Alu geprägt	11.2680	-	-



i DIN 4066 (B1)

Hinweisschild auf einen Löschrinnen für Saugbetrieb

B × H	Materialgruppe	Best.-Nr.	EUR	K
25,0 × 20,0 cm	Alu geprägt	11.2682	-	-

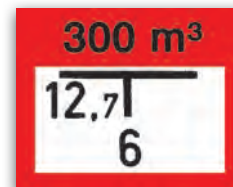

i DIN 4066 (B2)

Hinweisschild auf eine Entnahmestelle eines Löschwasserbehälters

B × H	Materialgruppe	Best.-Nr.	EUR	K
25,0 × 20,0 cm	Alu geprägt	11.2684	-	-

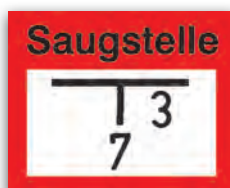

i DIN 4066 (B3)

Hinweisschild auf eine Saugstelle zur Löschwasserentnahme

B × H	Materialgruppe	Best.-Nr.	EUR	K
25,0 × 20,0 cm	Alu geprägt	11.2686	-	-



i DIN 4066 (C)

Hinweisschild auf einen Löschwasserbrunnen mit Tiefpumpe

B × H	Materialgruppe	Best.-Nr.	EUR	K
25,0 × 20,0 cm	Alu geprägt	11.2688	-	-



i DIN 4066 (E2)

Hinweisschild auf eine geeignete Stelle zum Anleitern

B × H	Materialgruppe	Best.-Nr.	EUR	K
20,0 × 25,0 cm	Folie	21.2692	-	-
20,0 × 25,0 cm	Alu geprägt	11.2692	-	-

Brandschutzordnung, Teil A

Der Brandschutzordnung, Teil A, sind 6 langnachleuchtende oder weiße Folienstreifen beigelegt, um die nicht vorhandenen Einrichtungen im Objekt zu überkleben und somit die Brandschutzordnung den Gegebenheiten vor Ort anzupassen.



DIN 14096, Teil A

langnachleuchtend

Brandschutzordnung (langnachleuchtend)

B x H	Materialgruppe	Best.-Nr.	EUR / SET	L
20,0 x 30,0 cm	Folie HI 150	38.A5980	-	-
20,0 x 30,0 cm	Alu HI 150	15.A5980	-	-

Brandschutzordnung

B x H	Materialgruppe	Best.-Nr.	EUR / SET	K
20,0 x 30,0 cm	Folie	21.A5980	-	-
20,0 x 30,0 cm	Hart-PVC	43.A5980	-	-
20,0 x 30,0 cm	Alu hart	51.A5980	-	-

Beispiel: 43.A5980 + 30.A5985



langnachleuchtend

Brandschutzordnung (langnachleuchtend)

B x H	Materialgruppe	Best.-Nr.	EUR / BOG
8,9 x 1,3 cm	Folie HI 150	38.A5985	L -
8,9 x 1,3 cm	Folie Bogen	30.A5985	K -



DIN 14096, Teil A

Für Objekte ohne Sammelstelle, z.B. Gaststätten

langnachleuchtend



DIN 14096, Teil A

Für Objekte ohne Sammelstelle, z.B. Gaststätten

Brandschutzordnung BRD und Landkreis München ISO7010

B x H	Materialgruppe	Best.-Nr.	EUR
20,0 x 30,0 cm	Alu HI 150	15.A5960	L -
20,0 x 30,0 cm	Hart-PVC	43.A5960	K -

Brandschutzordnung der Stadt München

B x H	Materialgruppe	Best.-Nr.	EUR	K
20,0 x 30,0 cm	Hart-PVC	43.A5950	-	-



Notfall- und Alarmplan ISO7010

B x H	Materialgruppe	Best.-Nr.	EUR	K
60,0 x 40,0 cm	Hart-PVC	43.A5975	-	-



langnachleuchtend

Verhalten im Brandfall

B x H	Materialgruppe	Best.-Nr.	EUR	L
20,0 x 20,0 cm	Folie HI 150	38.A5970	-	-
20,0 x 20,0 cm	Alu HI 150	15.A5970	-	-

Verhalten im Brandfall ISO7010

B x H	Materialgruppe	Best.-Nr.	EUR	K
20,0 x 20,0 cm	Folie	21.A5970	-	-
20,0 x 20,0 cm	Hart-PVC	43.A5970	-	-



Rettungsweg für die Feuerwehr freihalten § 5 BauO NW (Nordrhein Westfalen)

B × H	Materialgruppe	Stärke	Best.-Nr.	EUR	K
50,0 × 50,0 cm	Alu hart	1,0 mm	51.2764	-	-
50,0 × 50,0 cm	Alu beschicht.	2,0 mm	52.2765	-	-

Rettungsweg für die Feuerwehr freihalten

B × H	Materialgruppe	Stärke	Best.-Nr.	EUR	K
50,0 × 50,0 cm	Alu hart	1,0 mm	51.2762	-	-
50,0 × 50,0 cm	Alu beschicht.	2,0 mm	52.2763	-	-



Feuerwehruzufahrt ständig freihalten

B × H	Materialgruppe	Best.-Nr.	EUR	K
50,0 × 35,0 cm	Alu geprägt	11.2760	-	-
50,0 × 35,0 cm	Alu beschicht.	52.2760	-	-

Feuerwehruzufahrt freihalten § 22 VVB (Freistaat Bayern)

B × H	Materialgruppe	Best.-Nr.	EUR	K
50,0 × 35,0 cm	Alu geprägt	11.2758	-	-



Feuerwehruzufahrt freihalten

B × H	Materialgruppe	Best.-Nr.	EUR	K
50,0 × 35,0 cm	Alu geprägt	11.2756	-	-

Anfahrtszone für Feuerwehr § 22 VVB (Freistaat Bayern)

B × H	Materialgruppe	Best.-Nr.	EUR	K
50,0 × 35,0 cm	Alu geprägt	11.2750	-	-

Feuerwehr-Anfahrt auf der gesamten Hoffläche

B × H	Materialgruppe	Best.-Nr.	EUR	K
50,0 × 35,0 cm	Alu geprägt	11.2752	-	-



Feuerwehrausfahrt freihalten

B × H	Materialgruppe	Best.-Nr.	EUR	K
50,0 × 35,0 cm	Alu geprägt	11.2754	-	-

Feuerwehruzufahrt (Freistaat Bayern)

B × H	Materialgruppe	Best.-Nr.	EUR	K
50,0 × 35,0 cm	Alu geprägt	11.2822	-	-

Feuerwehruzufahrt Haltverbot nach StVO

B × H	Materialgruppe	Best.-Nr.	EUR	K
50,0 × 35,0 cm	Alu geprägt	11.2753	-	-



Gesamtansicht –
Komponenten bitte einzeln bestellen.

Rohrrahmen:
feuerverzinkter Stahl,
Bodenfreiheit 100,0 cm

Länge	Material	Best.-Nr.	EUR	A
145,0 cm	Stahl	90.2770	-	-

Schild:
Feuerwehruzufahrt ständig freihalten

B x H	Materialgruppe	Best.-Nr.	EUR	A
125,0 x 35,0 cm	Alu beschicht.	52.2768	-	-

Lieferzeit für beide Komponenten ca. 10 Arbeitstage.



Zubehör zur Schilderbefestigung finden Sie ab Seite 216.



Dauerhafte Schildermontage



Kurzfristige Schildermontage



Verbotsschilder

Verbotsschilder

im Sinne der ASR A1.3 „Sicherheits- und Gesundheitsschutzkennzeichnung“ sind **Sicherheitszeichen, die ein Verhalten, durch das eine Gefahr entstehen kann, untersagen.**

Nach § 3 (1) der Arbeitsstättenverordnung in Verbindung mit Ziffer 1.3 (1) Anhang Anforderungen und Maßnahmen nach § 3 Absatz 1 sind Sicherheits- und Gesundheitsschutzkennzeichnungen dann einzusetzen, wenn Risiken für Sicherheit und Gesundheit nicht durch technische oder organisatorische Maßnahmen vermieden oder ausreichend begrenzt werden können.

Verbotsschilder müssen folgende Eigenschaften aufweisen:

- Form: kreisrund
- Grundfläche: weiß
- Bildzeichen: schwarz
- Rand: rot
- roter 45° von links nach rechts geneigter Querbalken

Schützen Sie Ihre Mitarbeiter mit den geeigneten Verbotsschildern. Wir beraten Sie gerne!

Verbotsschilder finden ihren Einsatz in der Sicherheits- und Gesundheitsschutzkennzeichnung in Arbeitsstätten und öffentlichen Bereichen.

Mit Übernahme der international empfohlenen und in der ISO 7010 registrierten Sicherheitszeichen in das europäische Regelwerk EN ISO 7010 begann eine neue Ära der Sicherheitszeichen.

In Deutschland finden sich genormte Verbotsschilder grundsätzlich in folgenden Regeln- und Vorschriften:

DIN EN ISO 7010 Grafische Symbole: „Sicherheitsfarben und Sicherheitszeichen“ - Registrierte Sicherheitszeichen (ISO 7010:2019), Ausgabedatum:2020-07

DIN EN ISO 7010/A1
Ausgabedatum: 2020-12

DIN EN ISO 7010/A2
Ausgabedatum: 2022-07

DIN EN ISO 7010/A3
Ausgabedatum: 2022-07

DIN 4844-2 - Grafische Symbole- Sicherheitsfarben und Sicherheitszeichen Teil 2: Registrierte Sicherheitszeichen Ausgabedatum:2021-11
- beinhaltet ergänzend zur DIN EN ISO 7010 europäische und nationale Sicherheitszeichen

ASR A 1.3
Technische Regel für Arbeitsstätten Sicherheits- und Gesundheitsschutzkennzeichnung Ausgabe: Februar 2013 Umsetzung der RICHTLINIE 92/58/EWG DES RATES v. 24. Juni 1992 - beinhaltet eine Auswahl an bedeutsamen Verbotsschildern für Arbeitsstätten aus DIN EN ISO 7010 und DIN 4844-2.

Unsere Empfehlung:
Kennzeichnen Sie immer nach den neuesten Vorschriften und Normen, um die gesetzlichen Anforderungen zu erfüllen.



Zeichengröße:	Lieferform:	Nutzen
2,5 cm Ø	Bogen	15 Stück
2,5 cm Ø	Rolle	500 Stück
3,0 cm Ø	Bogen	15 Stück
3,0 cm Ø	Rolle	500 Stück
5,0 cm Ø	Bogen	6 Stück
5,0 cm Ø	Rolle	500 Stück

Lieferbare Mengen und Ausführungen je Bogen oder Rolle

langnachleuchtend Symbol für langnachleuchtende Kennzeichnungen

Übersicht Verbotsschilder sortiert nach Registriernummern

Allgemeines Verbotsschilder DIN EN ISO 7010 P001 ASR A1.3 P001 Seite 55	Rauchen verboten DIN EN ISO 7010 P002 ASR A1.3 P002 Seite 54	Keine offene Flamme, Feuer, offene Zündquelle und Rauchen verboten DIN EN ISO 7010 P003 ASR A1.3 P003 Seite 55	Für Fußgänger verboten DIN EN ISO 7010 P004 ASR A1.3 P004 Seite 57
Kein Trinkwasser DIN EN ISO 7010 P005 ASR A1.3 P005 Seite 55	Für Flurförderzeuge verboten DIN EN ISO 7010 P006 ASR A1.3 P006 Seite 57	Kein Zutritt für Personen mit Herzschrittmachern oder implantierten Defibrillatoren DIN EN ISO 7010 P007 ASR A1.3 P007 Seite 59	Mitführen von Metallteilen oder Uhren verboten DIN EN ISO 7010 P008 Seite 59
Aufsteigen verboten DIN EN ISO 7010 P009 ASR A1.3 P009 Seite 56	Berühren verboten DIN EN ISO 7010 P010 ASR A1.3 P010 Seite 60	Mit Wasser löschen verboten DIN EN ISO 7010 P011 ASR A1.3 P011 Seite 55	Keine schwere Last DIN EN ISO 7010 P012 ASR A1.3 P012 Seite 57
Eingeschaltete Mobiltelefone verboten DIN EN ISO 7010 P013 ASR A1.3 P013 Seite 60	Kein Zutritt für Personen mit Implantaten aus Metall DIN EN ISO 7010 P014 ASR A1.3 P014 Seite 59	Hineinfassen verboten DIN EN ISO 7010 P015 ASR A1.3 P015 Seite 55	Mit Wasser spritzen verboten DIN EN ISO 7010 P016 ASR A1.3 P016 Seite 55
Schieben verboten DIN EN ISO 7010 P017 Seite 58	Sitzen verboten DIN EN ISO 7010 P018 Seite 58	Auf die Fläche steigen verboten DIN EN ISO 7010 P019 Seite 58	Aufzug im Brandfall nicht benutzen DIN EN ISO 7010 P020 ASR A1.3 P020 Seite 58

Mitführen von Hunden verboten (gilt nach ASR A1.3 auch für andere Tiere) DIN EN ISO 7010 P021 ASR A1.3 P021		Essen und Trinken verboten DIN EN ISO 7010 P022 ASR A1.3 P022		Abstellen oder Lagern verboten DIN EN ISO 7010 P023 ASR A1.3 P023		Betreten der Fläche verboten DIN EN ISO 7010 P024 ASR A1.3 P024	
Benutzen des unvollständigen Gerüsts verboten DIN EN ISO 7010 P025		Verbot dieses Gerät in der Badewanne, Dusche oder über mit Wasser gefülltem Becken zu benutzen DIN EN ISO 7010 P026		Personenbeförderung verboten DIN EN ISO 7010 P027 ASR A1.3 P027		Benutzen von Handschuhen verboten DIN EN ISO 7010 P028 ASR A1.3 P028	
Fotografieren verboten DIN EN ISO 7010 P029		Knoten von Seilen verboten DIN EN ISO 7010 P030		Schalten verboten DIN EN ISO 7010 P031 ASR A1.3 P031		Nicht zulässig für Seitenschleifen DIN EN ISO 7010 P032	
Nicht zulässig für Nassschleifen DIN EN ISO 7010 P033		Nicht zulässig für Freihand- und handgeführtes Schleifen DIN EN ISO 7010 P034		Metallbeschlagenes Schuhwerk verboten DIN EN ISO 7010 P035		Kinder verboten DIN EN ISO 7010 P036	
Heißenarbeiten verboten DIN EN ISO 7010 P039		Feuerwerk zünden verboten DIN EN ISO 7010 P040		Gegenlehnen verboten DIN EN ISO 7010 P041		Für Schwangere Frauen verboten DIN EN ISO 7010 P042	
Nicht für Personen im Rauschzustand DIN EN ISO 7010 P043		Benutzen von Datenbrillen (smart glasses) verboten DIN EN ISO 7010 P044		Lagerfeuer verboten DIN EN ISO 7010 P045		Laufen verboten DIN EN ISO 7010 P048 ASR A1.3 P048	
Schwimmen verboten DIN EN ISO 7010 P049		Tragen von Straßenschuhen verboten DIN EN ISO 7010 P060		Nicht der direkten Sonneneinstrahlung oder einer heißen Oberfläche aussetzen DIN EN ISO 7010 P068		Nicht von Benutzern zu warten DIN EN ISO 7010 P069	
Finger nicht in die Hydromassagedüse stecken DIN EN ISO 7010 P070		Barriere nicht übersteigen DIN EN ISO 7010 P071		Herunterspringen verboten DIN EN ISO 7010 P072		Zutritt für Unbefugte verboten DIN 4844-2 D-P006 ASR A1.3 D-P006	
Hinter den Schwenkarm treten verboten DIN 4844-2 D-P023		Nicht abdecken DIN 4844-2 D-P030		Keine Nadeln einstecken DIN 4844-2 D-P033		Nicht falten oder zusammenschieben DIN 4844-2 D-P034	



i
ASR A1.3 P002
DIN EN ISO 7010 P002



i
ASR A1.3 P002
DIN EN ISO 7010 P002
mit Zusatztext

langnachleuchtend

Rauchen verboten

Durchmesser	Materialgruppe	Nutzen	Best.-Nr.	EUR				
					1	10	25	50
5,0 cm	Folie HI 150	6	38.A6005	L	-	-	-	-
10,0 cm	Folie HI 150		38.A6010	L	-	-	-	-
20,0 cm	Folie HI 150		38.A6015	L	-	-	-	-
20,0 cm	Alu HI 150		15.A6015	L	-	-	-	-
3,0 cm	Folie Bogen	15	30.A6001	K	-	-	-	-
3,0 cm	Folie Rolle	500	31.A6001	K	-	-	-	-
5,0 cm	Folie Bogen	6	30.A6005	K	-	-	-	-
5,0 cm	Folie Rolle	500	31.A6005	K	-	-	-	-
10,0 cm	Folie		21.A6010	K	-	-	-	-
10,0 cm	Alu geprägt		11.A6010	K	-	-	-	-
20,0 cm	Folie		21.A6015	K	-	-	-	-
20,0 cm	Hart-PVC		43.A6015	K	-	-	-	-
20,0 cm	Alu geprägt		11.A6015	K	-	-	-	-
31,5 cm	Folie		21.A6017	K	-	-	-	-
31,5 cm	Alu geprägt		11.A6017	K	-	-	-	-
40,0 cm	Folie		21.A6020	K	-	-	-	-
40,0 cm	Alu geprägt		11.A6020	K	-	-	-	-
50,0 cm	Alu geprägt		11.A6021	K	-	-	-	-

Kombischild Rauchverbot im gesamten Gebäude

B × H	Materialgruppe	Best.-Nr.	EUR	K
13,1 × 18,5 cm	Folie	21.A6040	-	-
21,0 × 29,7 cm	Hart-PVC	43.A6041	-	-



i
ASR A1.3 P002
DIN EN ISO 7010 P002
mit Zusatztext

Kombischild Rauchen verboten

B × H	Materialgruppe	Best.-Nr.	EUR	K
30,0 × 20,0 cm	Hart-PVC	43.A6034	-	-
40,0 × 30,0 cm	Hart-PVC	43.A6035	-	-

Rauchen verboten - zur Innenverklebung hinter Glas

Durchmesser	Materialgruppe	Nutzen	Best.-Nr.	EUR	K			
					1	10	25	50
5,0 cm	Folie Bogen	6	30.A6024	-	-	-	-	
10,0 cm	Folie		21.A6025	-	-	-	-	
20,0 cm	Folie		21.A6026	-	-	-	-	

i Produktinfo

Lieferbare Mengen und Ausführungen je Bogen oder Rolle

Zeichengröße:	Lieferform:	Nutzen
3,0 cm Ø	Bogen	15 Stück
3,0 cm Ø	Rolle	500 Stück
5,0 cm Ø	Bogen	6 Stück

langnachleuchtend **Symbol für langnachleuchtende Kennzeichnungen**



i
ASR A1.3 P002
DIN EN ISO 7010 P002
mit Zusatztext

Kombischild Rauchen verboten

B × H	Materialgruppe	Best.-Nr.	EUR	K
10,5 × 14,8 cm	Folie	21.A6030	-	-
13,1 × 18,5 cm	Folie	21.A6031	-	-
13,1 × 18,5 cm	Alu hart	51.A6031	-	-
21,0 × 29,7 cm	Alu geprägt	11.A6032	-	-
26,2 × 37,1 cm	Alu geprägt	11.A6033	-	-



i
ASR A1.3 P003
DIN EN ISO 7010 P003

langnachleuchtend

Keine offene Flamme, Feuer, offene Zündquelle und Rauchen verboten

Durchmesser	Materialgruppe	Nutzen	Best.-Nr.	EUR	K			
					1	10	25	50
20,0 cm	Folie HI 150		38.0810	L	-	-	-	-
20,0 cm	Alu HI 150		15.0810	L	-	-	-	-
40,0 cm	Folie HI 150		38.0812	L	-	-	-	-
40,0 cm	Alu HI 150		15.0812	L	-	-	-	-
3,0 cm	Folie Bogen 15		30.0941	K	-	-	-	-
3,0 cm	Folie Rolle 500		31.0941	K	-	-	-	-
5,0 cm	Folie Bogen 6		30.0942	K	-	-	-	-
10,0 cm	Folie		21.0809	K	-	-	-	-
10,0 cm	Alu geprägt		11.0809	K	-	-	-	-
20,0 cm	Folie		21.0810	K	-	-	-	-
20,0 cm	Alu geprägt		11.0810	K	-	-	-	-
31,5 cm	Folie		21.0811	K	-	-	-	-
31,5 cm	Alu geprägt		11.0811	K	-	-	-	-
40,0 cm	Folie		21.0812	K	-	-	-	-
40,0 cm	Alu geprägt		11.0812	K	-	-	-	-



i
ASR A1.3 P003
DIN EN ISO 7010 P003
mit Zusatztext

Kombischild Feuer, offenes Licht und Rauchen verboten

B x H	Materialgruppe	Best.-Nr.	EUR				K
			1	10	25	50	
10,5 x 14,8 cm	Folie	21.1103	-	-	-	-	
13,1 x 18,5 cm	Folie	21.1130	-	-	-	-	
13,1 x 18,5 cm	Alu geprägt	11.1130	-	-	-	-	
21,0 x 29,7 cm	Alu geprägt	11.1104	-	-	-	-	
26,2 x 37,1 cm	Alu geprägt	11.1131	-	-	-	-	



i
ASR A1.3 P001
DIN EN ISO 7010 P001

Allgemeines Verbotsschild

Durchmesser	Materialgruppe	Best.-Nr.	EUR	K
10,0 cm	Folie	21.0871	-	-
20,0 cm	Folie	21.0872	-	-
20,0 cm	Alu geprägt	11.0872	-	-
31,5 cm	Alu geprägt	11.0873	-	-
40,0 cm	Alu geprägt	11.0874	-	-



i
ASR A1.3 P011
DIN EN ISO 7010 P011

Mit Wasser löschen verboten

Durchmesser	Materialgruppe	Nutzen	Best.-Nr.	EUR	K
5,0 cm	Folie Bogen 6		30.0944	-	-
10,0 cm	Folie		21.0820	-	-
20,0 cm	Folie		21.0821	-	-
20,0 cm	Alu geprägt		11.0821	-	-
31,5 cm	Alu geprägt		11.0822	-	-



i
ASR A1.3 P011
DIN EN ISO 7010 P011
mit Zusatztext

Kombischild Mit Wasser löschen verboten

B x H	Materialgruppe	Best.-Nr.	EUR	K
13,1 x 18,5 cm	Folie	21.1134	-	-
13,1 x 18,5 cm	Alu geprägt	11.1134	-	-
21,0 x 29,7 cm	Alu geprägt	11.1110	-	-



i
ASR A1.3 P016
DIN EN ISO 7010 P016

Mit Wasser spritzen verboten

Durchmesser	Materialgruppe	Best.-Nr.	EUR	K
10,0 cm	Folie	21.0913	-	-
10,0 cm	Alu geprägt	11.0913	-	-
20,0 cm	Folie	21.0914	-	-
31,5 cm	Folie	21.0915	-	-



i
ASR A1.3 P005
DIN EN ISO 7010 P005

Kein Trinkwasser

Durchmesser	Materialgruppe	Nutzen	Best.-Nr.	EUR	K
5,0 cm	Folie Bogen 6		30.A6051	-	-
10,0 cm	Folie		21.A6055	-	-
20,0 cm	Alu geprägt		11.A6055	-	-
20,0 cm	Folie		21.A6060	-	-
20,0 cm	Alu geprägt		11.A6060	-	-
31,5 cm	Folie		21.A6061	-	-



i
ASR A1.3 P005
DIN EN ISO 7010 P005
mit Zusatztext

Kombischild Kein Trinkwasser

B x H	Materialgruppe	Best.-Nr.	EUR	K
10,5 x 14,8 cm	Folie	21.A6070	-	-
13,1 x 18,5 cm	Folie	21.A6071	-	-
13,1 x 18,5 cm	Alu hart	51.A6071	-	-
21,0 x 29,7 cm	Alu hart	51.A6072	-	-



i
ASR A1.3 D-P006
DIN 4844-2 D-P006

Zutritt für Unbefugte verboten

Durchmesser	Materialgruppe	Nutzen	Best.-Nr.	EUR			
				1	10	25	K
2,5 cm	Folie Rolle	500	31.A6340	-	-	-	-
5,0 cm	Folie Bogen	6	30.0939	-	-	-	-
10,0 cm	Folie		21.0832	-	-	-	-
10,0 cm	Folie Rolle	500	31.0832	-	-	-	-
10,0 cm	Alu geprägt	500	11.0832	-	-	-	-
20,0 cm	Folie		21.0833	-	-	-	-
20,0 cm	Alu geprägt		11.0833	-	-	-	-
31,5 cm	Folie		21.0834	-	-	-	-
31,5 cm	Alu geprägt		11.0834	-	-	-	-
40,0 cm	Folie		21.0835	-	-	-	-
40,0 cm	Alu geprägt		11.0835	-	-	-	-



i
ASR A1.3 D-P006
DIN 4844-2 D-P006
mit Zusatztext



i
ASR A1.3 D-P006
DIN 4844-2 D-P006
mit Zusatztext

Kombischild Zutritt für Unbefugte verboten

B x H	Materialgruppe	Best.-Nr.	EUR			
			1	10	25	K
10,5 x 14,8 cm	Folie	21.1115	-	-	-	-
13,1 x 18,5 cm	Folie	21.1138	-	-	-	-
13,1 x 18,5 cm	Alu geprägt	11.1138	-	-	-	-
21,0 x 29,7 cm	Alu geprägt	11.1116	-	-	-	-
26,2 x 37,1 cm	Alu geprägt	11.1139	-	-	-	-
52,5 x 74,2 cm	Alu geprägt	11.1117	-	-	-	-

Kombischild Durchgang verboten

B x H	Materialgruppe	Best.-Nr.	EUR	
			K	
13,1 x 18,5 cm	Folie	21.1142	-	-
13,1 x 18,5 cm	Alu geprägt	11.1142	-	-
26,2 x 37,1 cm	Alu geprägt	11.1143	-	-
52,0 x 74,2 cm	Alu geprägt	11.1114	-	-



i
ASR A1.3 D-P006
DIN 4844-2 D-P006
mit Zusatztext



i
ASR A1.3 D-P006
DIN 4844-2 D-P006
mit Zusatztext

Kombischild Aufstieg für Unbefugte verboten

B x H	Materialgruppe	Best.-Nr.	EUR	
			K	
13,1 x 18,5 cm	Folie	21.1144	-	-
13,1 x 18,5 cm	Alu geprägt	11.1144	-	-
26,2 x 37,1 cm	Alu geprägt	11.1145	-	-

Kombischild Betreten verboten

B x H	Materialgruppe	Best.-Nr.	EUR	
			K	
13,1 x 18,5 cm	Folie	21.1140	-	-
13,1 x 18,5 cm	Alu geprägt	11.1140	-	-
26,2 x 37,1 cm	Alu geprägt	11.1141	-	-
52,0 x 74,2 cm	Alu geprägt	11.1111	-	-



i
DIN EN ISO 7010 P025



i
ASR A1.3 P024
DIN EN ISO 7010 P024



i
ASR A1.3 P009
DIN EN ISO 7010 P009

Benutzen des unvollständigen Gerüsts verboten

Durchmesser	Materialgruppe	Best.-Nr.	EUR	
			K	
20,0 cm	Folie	21.A6100	-	-
20,0 cm	PVC-Hartschaum	45.A6100	-	-

Betreten der Fläche verboten

Durchmesser	Materialgruppe	Nutzen	Best.-Nr.	EUR	
				K	
5,0 cm	Folie Rolle	500	31.1096	-	-
10,0 cm	Folie		21.1097	-	-
20,0 cm	Folie		21.1098	-	-
20,0 cm	Alu geprägt		11.1098	-	-
31,5 cm	Alu geprägt		11.1099	-	-

Aufsteigen verboten

Durchmesser	Materialgruppe	Best.-Nr.	EUR	
			K	
10,0 cm	Folie	21.1017	-	-
10,0 cm	Alu geprägt	11.1017	-	-
20,0 cm	Folie	21.1018	-	-
20,0 cm	Alu geprägt	11.1018	-	-
31,5 cm	Alu geprägt	11.1019	-	-



i
ASR A1.3 P004
DIN EN ISO 7010 P004

Für Fußgänger verboten

Durchmesser	Materialgruppe	Nutzen	Best.-Nr.	EUR	K
5,0 cm	Folie Rolle	500	31.A6320	-	-
10,0 cm	Folie		21.0815	-	-
20,0 cm	Folie		21.0816	-	-
20,0 cm	Alu geprägt		11.0816	-	-
31,5 cm	Folie		21.0817	-	-
31,5 cm	Alu geprägt		11.0817	-	-
40,0 cm	Folie		21.0818	-	-
40,0 cm	Alu geprägt		11.0818	-	-



i
ASR A1.3 P004
DIN EN ISO 7010 P004
mit Zusatztext

Kombischild Für Fußgänger verboten

B × H	Materialgruppe	Best.-Nr.	EUR	K
13,1 × 18,5 cm	Alu hart	51.1132	-	-
26,2 × 37,1 cm	Alu geprägt	11.1133	-	-



i
ASR A1.3 P006
DIN EN ISO 7010 P006

Für Flurförderzeuge verboten

Durchmesser	Materialgruppe	Best.-Nr.	EUR	K
5,0 cm	PROTECT-Folie	39.4546	-	-
10,0 cm	Folie	21.A6109	-	-
10,0 cm	Alu geprägt	11.A6109	-	-
10,0 cm	PROTECT-Folie	39.4565	-	-
20,0 cm	Folie	21.A6110	-	-
20,0 cm	Alu geprägt	11.A6110	-	-
20,0 cm	PROTECT-Folie	39.4584	-	-
31,5 cm	Folie	21.A6112	-	-



i
ASR A1.3 P006
DIN EN ISO 7010 P006
mit Zusatztext

Kombischild Für Flurförderzeuge verboten

B × H	Materialgruppe	Best.-Nr.	EUR	K
13,1 × 18,5 cm	Folie	21.A6120	-	-
21,0 × 29,7 cm	Alu hart	51.A6122	-	-

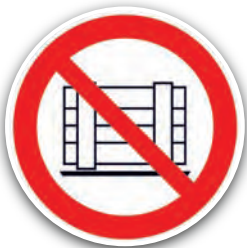

i
ASR A1.3 P023
DIN EN ISO 7010 P023

Abstellen oder Lagern verboten

Durchmesser	Materialgruppe	Best.-Nr.	EUR	K
5,0 cm	PROTECT-Folie	39.4538	-	-
10,0 cm	PROTECT-Folie	39.4557	-	-
20,0 cm	Folie	21.0877	-	-
20,0 cm	Alu geprägt	11.0877	-	-
20,0 cm	PROTECT-Folie	39.4576	-	-



i
ASR A1.3 P023
DIN EN ISO 7010 P023
mit Zusatztext

Kombischild Nichts abstellen oder lagern

B × H	Materialgruppe	Best.-Nr.	EUR	K
10,5 × 14,8 cm	Folie	21.1121	-	-
13,1 × 18,5 cm	Folie	21.1149	-	-
13,1 × 18,5 cm	Alu hart	51.1149	-	-
21,0 × 29,7 cm	Alu geprägt	11.1122	-	-
26,2 × 37,1 cm	Alu geprägt	11.1150	-	-



i
ASR A1.3 P012
DIN EN ISO 7010 P012

Keine schwere Last

Durchmesser	Materialgruppe	Nutzen	Best.-Nr.	EUR	K
3,0 cm	Folie Rolle	500	31.A6123	-	-
10,0 cm	Folie		21.A6125	-	-
20,0 cm	Folie		21.A6126	-	-



+ zur Selbstbeschriftung

i
ASR A1.3 P012
DIN EN ISO 7010 P012
mit Zusatztext

Kombischild Keine schwere Last, max.: kg

B × H	Materialgruppe	Best.-Nr.	EUR	K
10,5 × 14,8 cm	Folie	21.A6130	-	-
21,0 × 29,7 cm	Hart-PVC	43.A6132	-	-



i
ASR A1.3 P020
DIN EN ISO 7010 P020
mit Zusatztext

langnachleuchtend

Kombischild Aufzug im Brandfall nicht benutzen

B x H	Materialgruppe	Best.-Nr.	EUR				
				1	10	25	50
13,1 x 18,5 cm	Folie HI 150	38.A6140	L	-	-	-	-
10,5 x 14,8 cm	Folie	21.A6142	K	-	-	-	-
13,1 x 18,5 cm	Folie	21.A6140	K	-	-	-	-



i
ASR A1.3 P027
DIN EN ISO 7010 P027
mit Zusatztext

Kombischild Beförderung von Personen verboten

B x H	Materialgruppe	Best.-Nr.	EUR	K
13,1 x 18,5 cm	Folie	21.A6160	-	-
21,0 x 29,7 cm	Hart-PVC	43.A6165	-	-



i
ASR A1.3 P027
DIN EN ISO 7010 P027

Personenbeförderung verboten

Durchmesser	Materialgruppe	Best.-Nr.	EUR	K
10,0 cm	Folie	21.A6170	-	-
20,0 cm	Folie	21.A6175	-	-
20,0 cm	Alu geprägt	11.A6175	-	-



i
ASR A1.3 P020
DIN EN ISO 7010 P020

langnachleuchtend

Aufzug im Brandfall nicht benutzen

Durchmesser	Materialgruppe	Nutzen	Best.-Nr.	EUR	K
10,0 cm	Folie HI 150	500	38.A6150	L	-
5,0 cm	Folie Rolle	500	31.A6149	K	-
10,0 cm	Folie		21.A6150	K	-
20,0 cm	Folie		21.A6155	K	-



i
ASR A1.3 P021
DIN EN ISO 7010 P021

Mitführen von Hunden (Tieren) verboten

Durchmesser	Materialgruppe	Best.-Nr.	EUR	K
20,0 cm	Folie	21.0999	-	-
20,0 cm	Alu geprägt	11.0999	-	-
31,5 cm	Folie	21.1000	-	-
31,5 cm	Alu geprägt	11.1000	-	-



i
ASR A1.3 P022
DIN EN ISO 7010 P022

Essen und Trinken verboten

Durchmesser	Materialgruppe	Nutzen	Best.-Nr.	EUR	K
10,0 cm	Folie		21.A6180	-	-
10,0 cm	Folie Rolle	500	31.A6180	-	-
20,0 cm	Folie		21.A6185	-	-
20,0 cm	Alu geprägt		11.A6185	-	-
31,5 cm	Folie		21.A6187	-	-
31,5 cm	Alu geprägt		11.A6187	-	-



i
ASR A1.3 WSP001
DIN EN ISO 7010 P048

Laufen verboten

Durchmesser	Materialgruppe	Best.-Nr.	EUR	K
20,0 cm	Folie	21.A6190	-	-
20,0 cm	PVC-Hartschaum	45.A6190	-	-



i
DIN EN ISO 7010 P019

Aufsteigen verboten

Durchmesser	Materialgruppe	Best.-Nr.	EUR	K
20,0 cm	Folie	21.A6195	-	-
20,0 cm	PVC-Hartschaum	45.A6195	-	-



i
DIN EN ISO 7010 P018

Sitzen verboten

Durchmesser	Materialgruppe	Best.-Nr.	EUR	K
20,0 cm	Folie	21.A6200	-	-
20,0 cm	PVC-Hartschaum	45.A6200	-	-



i
DIN EN ISO 7010 P017

Schieben verboten

Durchmesser	Materialgruppe	Best.-Nr.	EUR	K
20,0 cm	Folie	21.A6205	-	-
20,0 cm	PVC-Hartschaum	45.A6205	-	-



i ASR A1.3 P031
DIN EN ISO 7010 P031
mit Zusatztext



i ASR A1.3 P031
DIN EN ISO 7010 P031

Schalten verboten

Durchmesser	Materialgruppe	Nutzen	Best.-Nr.	EUR				K
				1	10	25	50	
3,0 cm	Folie Rolle	500	31.A6250	-	-	-	-	-
5,0 cm	Folie Bogen	6	30.A6251	-	-	-	-	-
10,0 cm	Folie		21.A6253	-	-	-	-	-
10,0 cm	Magnetfolie		36.A6253	-	-	-	-	-
20,0 cm	Folie		21.A6255	-	-	-	-	-
20,0 cm	Magnetfolie		36.A6255	-	-	-	-	-
20,0 cm	Alu geprägt		11.A6255	-	-	-	-	-

Kombischild Nicht schalten es wird gearbeitet

B x H	Materialgruppe	Best.-Nr.	EUR				K
			1	10	25	50	
13,1 x 18,5 cm	Folie	21.A6240	-	-	-	-	-
13,1 x 18,5 cm	Magnetfolie	36.A6240	-	-	-	-	-
13,1 x 18,5 cm	Hart-PVC	43.A6240	-	-	-	-	-
13,1 x 18,5 cm	Alu hart	51.A6240	-	-	-	-	-
21,0 x 29,7 cm	Magnetfolie	36.A6242	-	-	-	-	-
21,0 x 29,7 cm	Hart-PVC	43.A6242	-	-	-	-	-
21,0 x 29,7 cm	Alu hart	51.A6242	-	-	-	-	-
26,2 x 37,1 cm	Hart-PVC	43.A6243	-	-	-	-	-



i ASR A1.3 P007
DIN EN ISO 7010 P007

Kein Zutritt für Personen mit Herzschrittmachern oder implantierten Defibrillatoren

Durchmesser	Materialgruppe	Nutzen	Best.-Nr.	EUR	
				K	
5,0 cm	Folie Bogen	6	30.A6260	-	-
5,0 cm	Folie Rolle	500	31.A6260	-	-
10,0 cm	Folie		21.A6261	-	-
10,0 cm	Alu geprägt		11.A6261	-	-
20,0 cm	Folie		21.A6263	-	-
20,0 cm	Alu geprägt		11.A6263	-	-
31,5 cm	Folie		21.A6265	-	-
40,0 cm	Folie		21.A6266	-	-



i ASR A1.3 P014
DIN EN ISO 7010 P014

Kein Zutritt für Personen mit Implantaten aus Metall

Durchmesser	Materialgruppe	Best.-Nr.	EUR	K
10,0 cm	Folie	21.0909	-	-
20,0 cm	Folie	21.0890	-	-
20,0 cm	Alu geprägt	11.0890	-	-
40,0 cm	Alu geprägt	11.0910	-	-



i DIN EN ISO 7010 P026

Verbot dieses Gerät in der Badewanne, Dusche ... zu benutzen

Durchmesser	Materialgruppe	Nutzen	Best.-Nr.	EUR	K
3,0 cm	Folie Rolle	500	31.A6272	-	-
5,0 cm	Folie Rolle	500	31.A6273	-	-
10,0 cm	Folie		21.A6271	-	-



i ASR A1.3 P007
DIN EN ISO 7010 P007
mit Zusatztext

Kombischild Kein Zutritt für Personen mit Herzschrittmachern oder implantierten Defibrillatoren

B x H	Materialgruppe	Best.-Nr.	EUR	K
13,1 x 18,5 cm	Folie	21.A6268	-	-
13,1 x 18,5 cm	Alu hart	51.A6268	-	-
26,2 x 37,1 cm	Alu hart	51.A6270	-	-



i ASR A1.3 P014
DIN EN ISO 7010 P014
mit Zusatztext

Kombischild Verbot für Personen mit Implantat aus Metall

B x H	Materialgruppe	Best.-Nr.	EUR	K
13,1 x 18,5 cm	Folie	21.1050	-	-



i DIN EN ISO 7010 P008

Keine Metallteile oder Uhren mitführen

Durchmesser	Materialgruppe	Best.-Nr.	EUR	K
10,0 cm	Folie	21.0911	-	-



i
ASR A1.3 P013
DIN EN ISO 7010 P013
mit Zusatztext

Kombischild Mobilfunk verboten

B x H	Materialgruppe	Best.-Nr.	EUR	K
13,1 x 18,5 cm	Folie	21.1052	-	-



i
ASR A1.3 P013
DIN EN ISO 7010 P013

Eingeschaltete Mobiltelefone verboten

Durchmesser	Materialgruppe	Best.-Nr.	EUR			
			1	10	25	50
10,0 cm	Folie	21.0917	-	-	-	-
10,0 cm	Alu geprägt	11.0917	-	-	-	-
20,0 cm	Folie	21.0918	-	-	-	-
20,0 cm	Alu geprägt	11.0918	-	-	-	-
31,5 cm	Folie	21.0919	-	-	-	-
31,5 cm	Alu geprägt	11.0919	-	-	-	-



i
DIN EN ISO 7010 P029
mit Zusatztext

Kombischild Fotografieren verboten

B x H	Materialgruppe	Best.-Nr.	EUR	K
13,1 x 18,5 cm	Folie	21.A6210	-	-
13,1 x 18,5 cm	Alu hart	51.A6210	-	-
26,2 x 37,1 cm	Alu hart	51.A6211	-	-



i
DIN EN ISO 7010 P029

Fotografieren verboten

Durchmesser	Materialgruppe	Best.-Nr.	EUR	K
10,0 cm	Folie	21.A6215	-	-
20,0 cm	Folie	21.A6216	-	-
31,5 cm	Folie	21.A6217	-	-
31,5 cm	Alu geprägt	11.A6217	-	-



i
ASR A1.3 P028
DIN EN ISO 7010 P028

Benutzen von Handschuhen verboten

Durchmesser	Materialgruppe	Nutzen	Best.-Nr.	EUR	K
5,0 cm	Folie Bogen	6	30.A6220	-	-
5,0 cm	Folie Rolle	500	31.A6220	-	-
10,0 cm	Alu geprägt		11.A6222	-	-
20,0 cm	Folie		21.A6225	-	-



i
ASR A1.3 P015
DIN EN ISO 7010 P015

Hineinfassen verboten

Durchmesser	Materialgruppe	Nutzen	Best.-Nr.	EUR	K
5,0 cm	Folie Bogen	6	30.A6230	-	-
5,0 cm	Folie Rolle	500	31.A6230	-	-
10,0 cm	Folie		21.A6232	-	-



i
ASR A1.3 P010
DIN EN ISO 7010 P010

Berühren verboten

Durchmesser	Materialgruppe	Nutzen	Best.-Nr.	EUR	K
3,0 cm	Folie Bogen	15	30.0859	-	-
5,0 cm	Folie Bogen	6	30.0946	-	-
10,0 cm	Folie		21.0861	-	-
10,0 cm	Folie Rolle	500	31.0861	-	-
10,0 cm	Alu geprägt	500	11.0861	-	-
20,0 cm	Folie		21.0862	-	-
20,0 cm	Alu geprägt		11.0862	-	-
31,5 cm	Folie		21.0863	-	-
40,0 cm	Alu geprägt		11.0864	-	-



i
DIN 4844-2 D-P023

Hinter den Schwenkarm treten verboten

Durchmesser	Materialgruppe	Best.-Nr.	EUR	K
10,0 cm	Folie	21.0925	-	-
20,0 cm	Folie	21.0926	-	-



In die Schüttung greifen verboten

Durchmesser	Materialgruppe	Best.-Nr.	EUR	K
5,0 cm	PROTECT-Folie	39.4543	-	-
10,0 cm	PROTECT-Folie	39.4562	-	-



i
ASR A1.3 P010
DIN EN ISO 7010 P010
mit Zusatztext

Kombischild Berühren verboten

B x H	Materialgruppe	Best.-Nr.	EUR	K
13,1 x 18,5 cm	Folie	21.1151	-	-
13,1 x 18,5 cm	Alu hart	51.1151	-	-

Nicht hinter den Schwenkarm treten

Nicht hinter den Schwenkarm treten

B x H	Materialgruppe	Best.-Nr.	EUR	K
21,0 x 6,5 cm	Folie	21.0927	-	-

Nicht in die Schüttung greifen

Nicht in die Schüttung greifen

B x H	Materialgruppe	Best.-Nr.	EUR	K
21,0 x 6,5 cm	Folie	21.0930	-	-



DIN EN ISO 7010 P032

Nicht zulässig für Seitenschleifen

Durchmesser	Materialgruppe	Best.-Nr.	EUR	K
10,0 cm	Folie	21.A6275	-	-



DIN EN ISO 7010 P033

Nicht zulässig für Nassschleifen

Durchmesser	Materialgruppe	Best.-Nr.	EUR	K
10,0 cm	Folie	21.A6276	-	-



DIN EN ISO 7010 P034

Nicht zulässig für Freihand und handgeführtes Schleifen

Durchmesser	Materialgruppe	Nutzen	Best.-Nr.	EUR / K	BOG
3,0 cm	Folie Bogen	15	30.A6277	-	-



DIN EN ISO 7010 P035

Metallbeschlagenes Schuhwerk verboten

Durchmesser	Materialgruppe	Best.-Nr.	EUR	K
20,0 cm	Folie	21.A6290	-	-



DIN EN ISO 7010 P036

Kinder verboten

Durchmesser	Materialgruppe	Best.-Nr.	EUR	K
20,0 cm	Folie	21.A6300	-	-



DIN EN ISO 7010 P039

Heißarbeiten verboten

Durchmesser	Materialgruppe	Best.-Nr.	EUR	K
20,0 cm	Folie	21.A6310	-	-



DIN EN ISO 7010 P040

Feuerwerk zünden verboten

Durchmesser	Materialgruppe	Best.-Nr.	EUR	K
31,5 cm	Alu hart	51.A6368	-	-



DIN EN ISO 7010 P041

Gegenlehnen verboten

Durchmesser	Materialgruppe	Best.-Nr.	EUR	K
10,0 cm	Folie	21.A6355	-	-
20,0 cm	Folie	21.A6356	-	-



DIN EN ISO 7010 P042

Für schwangere Frauen verboten

Durchmesser	Materialgruppe	Best.-Nr.	EUR	K
10,0 cm	Folie	21.A6361	-	-
20,0 cm	Folie	21.A6362	-	-



DIN EN ISO 7010 P043

Nicht für Personen im Rauschzustand

Durchmesser	Materialgruppe	Best.-Nr.	EUR	K
20,0 cm	Folie	21.A6370	-	-



DIN EN ISO 7010 P044

Benutzen von Datenbrillen (smart glasses) verboten

Durchmesser	Materialgruppe	Best.-Nr.	EUR	K
20,0 cm	Folie	21.A6365	-	-



DIN EN ISO 7010 P049

Schwimmen verboten

Durchmesser	Materialgruppe	Best.-Nr.	EUR	K
20,0 cm	Alu Verbund	50.A6352	-	-
31,5 cm	Alu Verbund	50.A6354	-	-



DIN EN ISO 7010 P060

Tragen von Straßenschuhen verboten

Durchmesser	Materialgruppe	Best.-Nr.	EUR	K
10,0 cm	Folie	21.A0601	-	-
20,0 cm	Folie	21.A0602	-	-
31,5 cm	Alu Verbund	50.A0603	-	-



DIN EN ISO 7010 P069

Nicht von Benutzern zu warten

Durchmesser	Materialgruppe	Nutzen	Best.-Nr.	EUR	K
5,0 cm	Folie Bogen	6	30.A0691	-	-
10,0 cm	Folie		21.A0692	-	-
20,0 cm	Folie		21.A0693	-	-



DIN EN ISO 7010 P070

Finger nicht in die Hydromassagedüse stecken

Durchmesser	Materialgruppe	Nutzen	Best.-Nr.	EUR	K
5,0 cm	Folie Bogen	6	30.A0701	-	-
10,0 cm	Folie		21.A0702	-	-
20,0 cm	Folie		21.A0703	-	-



DIN 4844-2 D-P030

Nicht abdecken

Durchmesser	Materialgruppe	Nutzen	Best.-Nr.	EUR / K	BOG
5,0 cm	Folie Bogen	6	30.0473	-	-



DIN 4844-2 D-P033

Keine Nadeln einstechen				
Durchmesser	Materialgruppe	Best.-Nr.	EUR	K
10,0 cm	Folie	21.A6279	-	-



DIN 4844-2 D-P034

Nicht falten oder zusammenschieben				
Durchmesser	Materialgruppe	Best.-Nr.	EUR	K
10,0 cm	Folie	21.A6278	-	-



DIN EN ISO 7010 P045

Lagerfeuer verboten				
Durchmesser	Materialgruppe	Best.-Nr.	EUR	K
20,0 cm	Folie	21.A0451	-	-
20,0 cm	Alu Verbund	50.A0452	-	-
31,5 cm	Alu Verbund	50.A0453	-	-
40,0 cm	Alu beschicht.	52.A0454	-	-



DIN EN ISO 7010 P071

Barriere nicht übersteigen					
Durchmesser	Materialgruppe	Nutzen	Best.-Nr.	EUR	K
2,5 cm	Folie Bogen	15	30.A0710	-	-
10,0 cm	Folie		21.A0711	-	-
20,0 cm	Folie		21.A0712	-	-
20,0 cm	PVC-Hartschaum		45.A0713	-	-
40,0 cm	Alu beschicht.		52.A0714	-	-



DIN EN ISO/A1 7010 P072

Herunterspringen verboten				
Durchmesser	Materialgruppe	Best.-Nr.	EUR	K
10,0 cm	Folie	21.A0721	-	-
20,0 cm	Folie	21.A0722	-	-
20,0 cm	PVC-Hartschaum	45.A0723	-	-



DIN EN ISO 7010 P073

Deckel nicht schließen, wenn die Brenner im Betrieb sind					
Durchmesser	Materialgruppe	Nutzen	Best.-Nr.	EUR	K
5,0 cm	Folie Bogen	6	30.A6080	-	-
10,0 cm	Folie		21.A6081	-	-
20,0 cm	Folie		21.A6082	-	-



Bedienung mit Krawatte verboten				
Durchmesser	Materialgruppe	Best.-Nr.	EUR	K
10,0 cm	Folie	21.0472	-	-



Bedienung mit langen Haaren verboten					
Durchmesser	Materialgruppe	Nutzen	Best.-Nr.	EUR	K
5,0 cm	Folie Bogen	6	30.0452	-	-
10,0 cm	Folie		21.0454	-	-



Bedienung mit Halskette verboten					
Durchmesser	Materialgruppe	Nutzen	Best.-Nr.	EUR / K	BOG
5,0 cm	Folie Bogen	6	30.0480	-	-



Betreten verboten Durchsturzgefahr				
Durchmesser	Materialgruppe	Best.-Nr.	EUR	K
31,5 cm	Alu geprägt	11.0969	-	-



Mitfahren auf Gabelstapler verboten					
Durchmesser	Materialgruppe	Nutzen	Best.-Nr.	EUR	K
5,0 cm	Folie Bogen	6	30.0949	-	-
10,0 cm	Folie		21.0961	-	-
20,0 cm	Folie		21.0962	-	-



Nicht unter angehobene Last treten				
Durchmesser	Materialgruppe	Best.-Nr.	EUR	K
31,5 cm	Alu geprägt	11.0964	-	-



Mit Hubwagen rollen verboten					
Durchmesser	Materialgruppe	Nutzen	Best.-Nr.	EUR	K
5,0 cm	Folie Bogen	6	30.0950	-	-
10,0 cm	Folie		21.1288	-	-
20,0 cm	Folie		21.1289	-	-



Maschine nur von einer Person zu bedienen				
Durchmesser	Materialgruppe	Best.-Nr.	EUR	K
10,0 cm	Folie	21.1021	-	-
10,0 cm	Alu geprägt	11.1021	-	-
20,0 cm	Folie	21.1022	-	-



Schuhverbot				
Durchmesser	Materialgruppe	Best.-Nr.	EUR	K
20,0 cm	Folie	21.0971	-	-



Mitnahme von Speisen verboten				
Durchmesser	Materialgruppe	Best.-Nr.	EUR	K
20,0 cm	Folie	21.0997	-	-



Flaschen hinauswerfen verboten				
Durchmesser	Materialgruppe	Best.-Nr.	EUR	K
20,0 cm	Folie	21.0985	-	-

Symbol nach Wahl 

Beispieltext Besteigen verboten 

Verbots-Kombischild mit Verbotssymbolen und Text nach Wahl				
B x H	Materialgruppe	Best.-Nr.	EUR	K
13,1 x 18,5 cm	Alu hart	51.1062	-	-
26,2 x 37,1 cm	Alu hart	51.1063	-	-



Foto-Handy benutzen verboten				
Durchmesser	Materialgruppe	Best.-Nr.	EUR	K
20,0 cm	Folie	21.1166	-	-



Kombischild Foto-Handy benutzen verboten				
B x H	Materialgruppe	Best.-Nr.	EUR	K
26,2 x 37,1 cm	Hart-PVC	43.1163	-	-



Kickboard fahren verboten				
Durchmesser	Materialgruppe	Best.-Nr.	EUR	K
10,0 cm	Folie	21.1036	-	-



Handy benutzen verboten						
Durchmesser	Materialgruppe	Best.-Nr.	EUR			K
			1	10	25	
10,0 cm	Folie	21.0886	-	-	-	-
10,0 cm	Alu geprägt	11.0886	-	-	-	-
20,0 cm	Folie	21.0889	-	-	-	-
20,0 cm	Alu geprägt	11.0889	-	-	-	-
31,5 cm	Folie	21.0898	-	-	-	-
31,5 cm	Alu geprägt	11.0898	-	-	-	-



Kombischild Mobiltelefon benutzen verboten				
B x H	Materialgruppe	Best.-Nr.	EUR	K
13,1 x 18,5 cm	Folie	21.1056	-	-
13,1 x 18,5 cm	Alu geprägt	11.1056	-	-



1



2

Hier kein Hundeklo				
Durchmesser	B x H	Materialgruppe	Best.-Nr.	EUR K
10,0 cm		Folie	21.1004	-
10,0 cm		Alu geprägt	11.1004	-
20,0 cm		Folie	21.1005	-
20,0 cm		Alu geprägt	11.1005	-
31,5 cm		Alu geprägt	11.1006	-
40,0 cm	33,0	Alu geprägt	11.0493	-
18,0 cm	33,0	Alu Verbund	50.0494	-



Inline-Skates verboten				
Durchmesser	Materialgruppe	Best.-Nr.	EUR	K
20,0 cm	Folie	21.1031	-	-



Eisverbot				
Durchmesser	Materialgruppe	Best.-Nr.	EUR	K
10,0 cm	Folie	21.0994	-	-
10,0 cm	Alu geprägt	11.0994	-	-
20,0 cm	Folie	21.0995	-	-



Hundeverbot				
Durchmesser	Materialgruppe	Best.-Nr.	EUR	K
10,0 cm	Folie	21.0838	-	-
10,0 cm	Alu geprägt	11.0838	-	-
20,0 cm	Folie	21.1002	-	-
20,0 cm	Alu geprägt	11.1002	-	-
31,5 cm	Folie	21.0840	-	-
31,5 cm	Alu geprägt	11.0840	-	-



i nach TRGS 519

Kombischild Zutritt für Unbefugte verboten - Asbestfasern				
B x H	Materialgruppe	Best.-Nr.	EUR	K
42,0 x 59,4 cm	Hart-PVC	43.3605	-	-



i nach TRGS 519

Warnschild Asbestfeinstaub				
B x H	Materialgruppe	Nutzen	Best.-Nr.	EUR K
4,0 x 9,5 cm	Folie		21.3563	-
4,0 x 9,5 cm	Folie Rolle	500	31.3563	-
5,0 x 12,0 cm	Folie	1	21.3564	-
10,0 x 24,0 cm	Folie		21.3565	-

Gebotsschilder



Gebotszeichen

im Sinne der ASR A1.3 „Sicherheits- und Gesundheitsschutzkennzeichnung“ sind **Sicherheitszeichen, die ein bestimmtes Verhalten vorschreiben.**

Nach § 3 (1) der Arbeitsstättenverordnung in Verbindung mit Ziffer 1.3 (1) Anhang Anforderungen und Maßnahmen nach § 3 Absatz 1 sind Sicherheits- und Gesundheitsschutzkennzeichnungen dann einzusetzen, wenn Risiken für Sicherheit und Gesundheit nicht durch technische oder organisatorische Maßnahmen vermieden oder ausreichend begrenzt werden können.

Gebotsschilder müssen folgende Eigenschaften aufweisen:

- Form: kreisrund
- Grundfläche: blau
- Bildzeichen: weiß

Schützen Sie Ihre Mitarbeiter mit den geeigneten Gebotsschildern. Wir beraten Sie gerne!

Gebotszeichen finden ihren Einsatz in der Sicherheits- und Gesundheitsschutzkennzeichnung in Arbeitsstätten und öffentlichen Bereichen.

Mit Übernahme der international empfohlenen und in der ISO 7010 registrierten Sicherheitszeichen in das europäische Regelwerk EN ISO 7010 begann eine neue Ära der Sicherheitszeichen.

In Deutschland finden sich genormte Gebotszeichen grundsätzlich in folgenden Regeln- und Vorschriften:

DIN EN ISO 7010 Grafische Symbole:
„Sicherheitsfarben und Sicherheitszeichen“
- Registrierte Sicherheitszeichen (ISO 7010:2019), Ausgabedatum:2020-07

DIN EN ISO 7010/A1
Ausgabedatum: 2020-12

DIN EN ISO 7010/A2
Ausgabedatum: 2022-07

DIN EN ISO 7010/A3
Ausgabedatum: 2022-07

Sicherheitsfarben und Sicherheitszeichen Teil 2: Registrierte Sicherheitszeichen
Ausgabedatum:2021-11
- beinhaltet ergänzend zur DIN EN ISO 7010 europäische und nationale Sicherheitszeichen.

ASR A 1.3
Technische Regel für Arbeitsstätten Sicherheits- und Gesundheitskennzeichnung Ausgabe: Februar 2013 Umsetzung der RICHTLINIE 92/58/EWG DES RATES v. 24. Juni 1992
- beinhaltet eine Auswahl an bedeutsamen Gebotszeichen für Arbeitsstätten aus DIN EN ISO 7010 und DIN 4844-2.

Produktinfo

Lieferbare Mengen und Ausführungen je Bogen oder Rolle

Zeichengröße:	Lieferform:	Nutzen
3,0 cm Ø	Bogen	15 Stück
3,0 cm Ø	Rolle	500 Stück
5,0 cm Ø	Bogen	6 Stück
5,0 cm Ø	Rolle	500 Stück

Unsere Empfehlung:
Kennzeichnen Sie immer nach den neuesten Vorschriften und Normen, um die gesetzlichen Anforderungen zu erfüllen.

Übersicht Gebotsschilder sortiert nach Registriernummern

<p>Allgemeines Gebotszeichen</p> <p>DIN EN ISO 7010 M001</p> <p>ASR A1.3 M001</p>  <p>Seite 69</p>	<p>Anleitung beachten</p> <p>DIN EN ISO 7010 M002</p>  <p>Seite 70</p>	<p>Gehörschutz benutzen</p> <p>DIN EN ISO 7010 M003</p> <p>ASR A1.3 M003</p>  <p>Seite 66</p>	<p>Augenschutz benutzen</p> <p>DIN EN ISO 7010 M004</p> <p>ASR A1.3 M004</p>  <p>Seite 66</p>
<p>Vor Benutzung erden</p> <p>DIN EN ISO 7010 M005</p>  <p>Seite 70</p>	<p>Netzstecker ziehen</p> <p>DIN EN ISO 7010 M006</p>  <p>Seite 70</p>	<p>Weitgehend lichtundurchlässigen Augenschutz benutzen</p> <p>DIN EN ISO 7010 M007</p>  <p>Seite 70</p>	<p>Fußschutz benutzen</p> <p>DIN EN ISO 7010 M008</p> <p>ASR A1.3 M008</p>  <p>Seite 67</p>

<p>Handschutz benutzen</p>  <p>DIN EN ISO 7010 M009 ASR A1.3 M009</p> <p>Seite 67</p>	<p>Schutzkleidung benutzen</p>  <p>DIN EN ISO 7010 M01 ASR A1.3 M010</p> <p>Seite 67</p>	<p>Hände waschen</p>  <p>DIN EN ISO 7010 M011 ASR A1.3 M011</p> <p>Seite 67</p>	<p>Handlauf benutzen</p>  <p>DIN EN ISO 7010 M012 ASR A1.3 M012</p> <p>Seite 69</p>
<p>Gesichtsschutz benutzen</p>  <p>DIN EN ISO 7010 M013 ASR A1.3 M013</p> <p>Seite 68</p>	<p>Kopfschutz benutzen</p>  <p>DIN EN ISO 7010 M014 ASR A1.3 M014</p> <p>Seite 68</p>	<p>Warnweste benutzen</p>  <p>DIN EN ISO 7010 M015 ASR A1.3 M015</p> <p>Seite 69</p>	<p>Maske benutzen</p>  <p>DIN EN ISO 7010 M016</p> <p>Seite 68</p>
<p>Atemschutz benutzen</p>  <p>DIN EN ISO 7010 M017 ASR A1.3 M017</p> <p>Seite 68</p>	<p>Auffanggurt benutzen</p>  <p>DIN EN ISO 7010 M018 ASR A1.3 M018</p> <p>Seite 68</p>	<p>Schweißmaske benutzen</p>  <p>DIN EN ISO 7010 M019</p> <p>Seite 68</p>	<p>Rückhaltesystem benutzen</p>  <p>DIN EN ISO 7010 M020 ASR A1.3 M020</p> <p>Seite 69</p>
<p>Vor Wartung oder Reparatur freischalten</p>  <p>DIN EN ISO 7010 M021 ASR A1.3 M021</p> <p>Seite 70</p>	<p>Hautschutzmittel benutzen</p>  <p>DIN EN ISO 7010 M022 ASR A1.3 M022</p> <p>Seite 67</p>	<p>Übergang benutzen</p>  <p>DIN EN ISO 7010 M023 ASR A1.3 M023</p> <p>Seite 69</p>	<p>Fußgängerweg benutzen</p>  <p>DIN EN ISO 7010 M024 ASR A1.3 M024</p> <p>Seite 69</p>
<p>Kleinkinder durch weitgehend lichtundurchlässige Augenabschirmung schützen</p>  <p>DIN EN ISO 7010 M025</p> <p>Seite 70</p>	<p>Schutzschürze benutzen</p>  <p>DIN EN ISO 7010 M026 ASR A1.3 M026</p> <p>Seite 67</p>	<p>Absperrung prüfen</p>  <p>DIN EN ISO 7010 M027</p> <p>Seite 70</p>	<p>Verschlossen halten</p>  <p>DIN EN ISO 7010 M028</p> <p>Seite 69</p>
<p>Akustisches Signal geben</p>  <p>DIN EN ISO 7010 M029</p> <p>Seite 69</p>	<p>Abfallbehälter benutzen</p>  <p>DIN EN ISO 7010 M030</p> <p>Seite 70</p>	<p>Schutzhaube der Tischkreissäge benutzen</p>  <p>DIN EN ISO 7010 M031</p> <p>Seite 70</p>	<p>Leitfähiges Schuhwerk tragen</p>  <p>DIN EN ISO 7010 M032</p> <p>Seite 70</p>
<p>Gasflaschen sichern</p>  <p>DIN EN ISO 7010 M046 ASR A1.3 M046</p> <p>Seite 70</p>	<p>Umgebungsluftunabhängigen Atemschutz benutzen</p>  <p>DIN EN ISO 7010 M047</p> <p>Seite 70</p>	<p>Gasdetektor benutzen</p>  <p>DIN EN ISO 7010 M048</p> <p>Seite 70</p>	<p>Schutzausrüstung für Rollsport benutzen</p>  <p>DIN EN ISO 7010 M049</p> <p>Seite 70</p>
<p>Rettungsweste benutzen</p>  <p>DIN EN ISO 7010 M053 ASR A1.3 M053</p> <p>Seite 69</p>	<p>Außerhalb der Reichweite von Kindern aufbewahren</p>  <p>DIN EN ISO 7010 M055</p> <p>Seite 70</p>	<p>Vor und während des Betretens lüften</p>  <p>DIN EN ISO 7010 M056</p> <p>Seite 71</p>	<p>Kontinuierliche Belüftung sicherstellen</p>  <p>DIN EN ISO 7010 M057</p> <p>Seite 71</p>
<p>Zutritt nur mit außenstehender Aufsichtsperson</p>  <p>DIN EN ISO 7010 M058</p> <p>Seite 71</p>	<p>Laborkittel benutzen</p>  <p>DIN EN ISO 7010 M059</p> <p>Seite 71</p>		



i
ASR A1.3 M004
DIN EN ISO 7010 M004

Augenschutz benutzen

Durchmesser	Materialgruppe	Nutzen	Best.-Nr.	EUR				K	
				1	10	25	50		
3,0 cm	Folie Bogen	15	30.A7000	-	-	-	-	-	
3,0 cm	Folie Rolle	500	31.A7000	-	-	-	-	-	
5,0 cm	Folie Bogen	6	30.A7002	-	-	-	-	-	
5,0 cm	Folie Rolle	500	31.A7002	-	-	-	-	-	
10,0 cm	Folie		21.A7005	-	-	-	-	-	
10,0 cm	Alu geprägt		11.A7005	-	-	-	-	-	
20,0 cm	Folie		21.A7010	-	-	-	-	-	
20,0 cm	Alu geprägt		11.A7010	-	-	-	-	-	
31,5 cm	Folie		21.A7015	-	-	-	-	-	
31,5 cm	Alu geprägt		11.A7015	-	-	-	-	-	
40,0 cm	Alu geprägt		11.A7020	-	-	-	-	-	



i
ASR A1.3 M004
DIN EN ISO 7010 M004
mit Zusatztext



i
ASR A1.3 M004
DIN EN ISO 7010 M004
mit Zusatztext



i
ASR A1.3 M004
DIN EN ISO 7010 M004
mit Zusatztext

Kombischild Schutzbrille tragen

B x H	Materialgruppe	Best.-Nr.	EUR	K
13,1 x 18,5 cm	Folie	21.A7030	-	-
13,1 x 18,5 cm	Alu hart	51.A7030	-	-
26,2 x 37,1 cm	Alu geprägt	11.A7035	-	-

Kombischild Augenschutz benutzen

B x H	Materialgruppe	Best.-Nr.	EUR	K
13,1 x 18,5 cm	Folie	21.A7040	-	-
13,1 x 18,5 cm	Alu hart	51.A7040	-	-
26,2 x 37,1 cm	Alu geprägt	11.A7042	-	-

Kombischild In diesem Bereich Augenschutz tragen

B x H	Materialgruppe	Best.-Nr.	EUR	K
30,0 x 40,0 cm	Hart-PVC	43.A7025	-	-



i
ASR A1.3 M003
DIN EN ISO 7010 M003

Gehörschutz benutzen

Durchmesser	Materialgruppe	Nutzen	Best.-Nr.	EUR				K	
				1	10	25	50		
3,0 cm	Folie Bogen	15	30.A7050	-	-	-	-	-	
5,0 cm	Folie Bogen	6	30.A7052	-	-	-	-	-	
5,0 cm	Folie Rolle	500	31.A7050	-	-	-	-	-	
10,0 cm	Folie		21.A7055	-	-	-	-	-	
10,0 cm	Alu geprägt		11.A7055	-	-	-	-	-	
20,0 cm	Folie		21.A7060	-	-	-	-	-	
20,0 cm	Alu geprägt		11.A7060	-	-	-	-	-	
31,5 cm	Folie		21.A7065	-	-	-	-	-	
31,5 cm	Alu geprägt		11.A7065	-	-	-	-	-	
40,0 cm	Alu geprägt		11.A7070	-	-	-	-	-	



i
ASR A1.3 M003
DIN EN ISO 7010 M003
mit Zusatztext



i
ASR A1.3 M003
DIN EN ISO 7010 M003
mit Zusatztext

Kombischild Gehörschutz benutzen

B x H	Materialgruppe	Best.-Nr.	EUR	K
13,1 x 18,5 cm	Folie	21.A7080	-	-
13,1 x 18,5 cm	Alu hart	51.A7080	-	-
26,2 x 37,1 cm	Alu geprägt	11.A7090	-	-

Kombischild In diesem Bereich Gehörschutz tragen

B x H	Materialgruppe	Best.-Nr.	EUR	K
30,0 x 40,0 cm	Hart-PVC	43.A7075	-	-



Individuelle Gestaltung

Für eine schnelle und korrekte Lieferung benötigen wir folgende Angaben:

- 1. Bestell-Nr. des Kombi-Schildes**
- 2. Bestell-Nr. des Gebotszeichens**
Beachten Sie hierzu bitte die Seiten

64 ff.

- 3. Ihren individuellen Text**
(Schildgröße 13,1 x 18,5 cm = max. 20 Zeichen)
(Schildgröße 26,2 x 37,1 cm = max. 30 Zeichen)

Beispiel: 51.0790 / 21.A7055 / Gehörschutz benutzen



Individuelles Kombischild mit Gebotszeichen

B x H	Materialgruppe	Best.-Nr.	EUR	K
13,1 x 18,5 cm	Alu hart	51.0790	-	-
26,2 x 37,1 cm	Alu hart	51.0791	-	-



ASR A1.3 M009
DIN EN ISO 7010 M009



ASR A1.3 M009
DIN EN ISO 7010 M009
mit Zusatztext

In diesem Bereich Schutzhandschuhe tragen!

B × H	Materialgruppe	Best.-Nr.	EUR	K
30,0 × 40,0 cm	Hart-PVC	43.0420		-

Handschutz benutzen

Durchmesser	Materialgruppe	Nutzen	Best.-Nr.	EUR			
				1	10	25	50
2,5 cm	Folie Rolle	500	31.A7560	-	-	-	-
3,0 cm	Folie Bogen	15	30.0850	-	-	-	-
5,0 cm	Folie Bogen	6	30.0674	-	-	-	-
10,0 cm	Folie		21.0495	-	-	-	-
10,0 cm	Folie Rolle	500	31.0495	-	-	-	-
10,0 cm	Alu geprägt	500	11.0495	-	-	-	-
20,0 cm	Folie		21.0496	-	-	-	-
20,0 cm	Alu geprägt		11.0496	-	-	-	-
31,5 cm	Folie		21.0497	-	-	-	-
31,5 cm	Alu geprägt		11.0497	-	-	-	-



ASR A1.3 M022
DIN EN ISO 7010 M022



ASR A1.3 M011
DIN EN ISO 7010 M011

Hautschutzmittel benutzen

Durchmesser	Materialgruppe	Best.-Nr.	EUR	K
10,0 cm	Folie	21.A7100		-
20,0 cm	Folie	21.A7102		-

Hände waschen

Durchmesser	Materialgruppe	Nutzen	Best.-Nr.	EUR		
				1	10	25
5,0 cm	Folie Bogen	6	30.A7105	-	-	-
10,0 cm	Folie		21.A7107	-	-	-
20,0 cm	Folie		21.A7110	-	-	-



ASR A1.3 M008
DIN EN ISO 7010 M008



ASR A1.3 M008
DIN EN ISO 7010 M008
mit Zusatztext



ASR A1.3 M008
DIN EN ISO 7010 M008
mit Zusatztext

Fußschutz benutzen

Durchmesser	Materialgruppe	Nutzen	Best.-Nr.	EUR	
				K	
3,0 cm	Folie Bogen	15	30.0849		-
10,0 cm	Folie		21.0488		-
10,0 cm	Alu geprägt		11.0488		-
20,0 cm	Folie		21.0489		-
20,0 cm	Alu geprägt		11.0489		-
31,5 cm	Folie		21.0490		-
31,5 cm	Alu geprägt		11.0490		-
40,0 cm	Alu geprägt		11.0491		-

Sicherheitsschuhe tragen

B × H	Materialgruppe	Best.-Nr.	EUR	K
13,1 × 18,5 cm	Folie	21.0697		-
13,1 × 18,5 cm	Alu geprägt	11.0697		-
26,2 × 37,1 cm	Alu geprägt	11.0698		-

In diesem Bereich Schutzschuhe tragen!

B × H	Material- gruppe	Best.-Nr.	EUR	K
30,0 × 40,0 cm	Hart-PVC	43.0393		-



ASR A1.3 M026
DIN EN ISO 7010 M026



ASR A1.3 M010
DIN EN ISO 7010 M010



ASR A1.3 M010
DIN EN ISO 7010 M010
mit Zusatztext

Schutzschürze benutzen

Durchmesser	Materialgruppe	Best.-Nr.	EUR	K
20,0 cm	Folie	21.A7115		-
20,0 cm	Alu geprägt	11.A7115		-

Schutzkleidung benutzen

Durchmesser	Materialgruppe	Nutzen	Best.-Nr.	EUR	
				K	
3,0 cm	Folie Bogen	15	30.0851		-
5,0 cm	Folie Bogen	6	30.0852		-
10,0 cm	Folie		21.0627		-
10,0 cm	Alu geprägt		11.0627		-
20,0 cm	Folie		21.0628		-
20,0 cm	Alu geprägt		11.0628		-
31,5 cm	Folie		21.0629		-
31,5 cm	Alu geprägt		11.0629		-

In diesem Bereich Schutzkleidung tragen

B × H	Material- gruppe	Best.-Nr.	EUR	K
30,0 × 40,0 cm	Hart-PVC	43.0421		-



i
ASR A1.3 M014,
DIN EN ISO 7010 M014

Kopfschutz benutzen

Durchmesser	Materialgruppe	Nutzen	Best.-Nr.	EUR				K
				1	10	25	50	
3,0 cm	Folie Bogen	15	30.A7150	-	-	-	-	-
5,0 cm	Folie Bogen	6	30.A7152	-	-	-	-	-
10,0 cm	Folie		21.A7155	-	-	-	-	-
10,0 cm	Alu geprägt		11.A7155	-	-	-	-	-
20,0 cm	Folie		21.A7160	-	-	-	-	-
20,0 cm	Alu geprägt		11.A7160	-	-	-	-	-
31,5 cm	Folie		21.A7165	-	-	-	-	-
31,5 cm	Alu geprägt		11.A7165	-	-	-	-	-
40,0 cm	Alu geprägt		11.A7170	-	-	-	-	-



i
ASR A1.3 M014
DIN EN ISO 7010 M014
mit Zusatztext



i
ASR A1.3 M014
DIN EN ISO 7010 M014
mit Zusatztext



i
ASR A1.3 M014
DIN EN ISO 7010 M014
mit Zusatztext

Kombischild Kopfschutz benutzen

B x H	Materialgruppe	Best.-Nr.	EUR	K
13,1 x 18,5 cm	Folie	21.A7175	-	-
26,2 x 37,1 cm	Alu geprägt	11.A7177	-	-

Kombischild Schutzhelm tragen

B x H	Materialgruppe	Best.-Nr.	EUR	K
13,1 x 18,5 cm	Folie	21.A7180	-	-
13,1 x 18,5 cm	Alu hart	51.A7180	-	-

Kombischild In diesem Bereich Schutzhelm tragen!

B x H	Materialgruppe	Best.-Nr.	EUR	K
30,0 x 40,0 cm	Hart-PVC	43.A7185	-	-



i
ASR A1.3 M017
DIN EN ISO 7010 M017



i
DIN EN ISO 7010 M016



i
ASR A1.3 M018
DIN EN ISO 7010 M018

Atemschutz benutzen

Durchmesser	Materialgruppe	Nutzen	Best.-Nr.	EUR	K
5,0 cm	Folie Bogen	6	30.A7202	-	-
10,0 cm	Folie		21.A7205	-	-
10,0 cm	Alu geprägt		11.A7205	-	-
20,0 cm	Folie		21.A7210	-	-
20,0 cm	Alu geprägt		11.A7210	-	-
31,5 cm	Folie		21.A7215	-	-
31,5 cm	Alu geprägt		11.A7215	-	-

Maske benutzen

Durchmesser	Materialgruppe	Best.-Nr.	EUR	K
10,0 cm	Folie	21.A7300	-	-
20,0 cm	Folie	21.A7305	-	-
20,0 cm	Alu geprägt	11.A7305	-	-
31,5 cm	Alu geprägt	11.A7310	-	-

Auffanggurt benutzen

Durchmesser	Materialgruppe	Best.-Nr.	EUR	K
10,0 cm	Folie	21.A7320	-	-
10,0 cm	Alu geprägt	11.A7320	-	-
20,0 cm	Folie	21.A7325	-	-
20,0 cm	Alu geprägt	11.A7325	-	-
31,5 cm	Folie	21.A7327	-	-
31,5 cm	Alu geprägt	11.A7327	-	-
40,0 cm	Alu geprägt	11.A7330	-	-



i
DIN EN ISO 7010 M019



i
ASR A1.3 M013
DIN EN ISO 7010 M013



i
ASR A1.3 M018
DIN EN ISO 7010 M018
mit Zusatztext

Schweißmaske benutzen

Durchmesser	Materialgruppe	Best.-Nr.	EUR	K
10,0 cm	Folie	21.A7318	-	-
20,0 cm	Folie	21.A7319	-	-

Gesichtsschutz benutzen

Durchmesser	Materialgruppe	Nutzen	Best.-Nr.	EUR	K
5,0 cm	Folie Bogen	6	30.A7250	-	-
10,0 cm	Folie		21.A7252	-	-
10,0 cm	Alu geprägt		11.A7252	-	-
20,0 cm	Folie		21.A7255	-	-
20,0 cm	Alu geprägt		11.A7255	-	-

Kombischild Auffanggurt anlegen

B x H	Materialgruppe	Best.-Nr.	EUR	K
13,1 x 18,5 cm	Alu hart	51.A7332	-	-



Produktinfo

Lieferbare Mengen und Ausführungen je Bogen

Zeichengröße:	Lieferform:	Nutzen:
3,0 cm Ø	Bogen	15 Stück
5,0 cm Ø	Bogen	6 Stück

i
ASR A1.3 M001
DIN EN ISO 7010 M001

Allgemeines Gebotszeichen

Durchmesser	Materialgruppe	Best.-Nr.	EUR	K
10,0 cm	Folie	21.0633	-	-
20,0 cm	Folie	21.0634	-	-

Verwendung nur mit Zusatzzeichen, die eine Aussage über das Gebot machen.



i
ASR A1.3 M053
DIN EN ISO 7010 M053

Rettungsweste benutzen

Durchmesser	Materialgruppe	Best.-Nr.	EUR	K
10,0 cm	Folie	21.A7340	-	-
20,0 cm	Folie	21.A7345	-	-
40,0 cm	Alu geprägt	11.A7347	-	-



i
ASR A1.3 M015
DIN EN ISO 7010 M015

Warnweste

Durchmesser	Materialgruppe	Nutzen	Best.-Nr.	EUR	K
5,0 cm	Folie Bogen	6	30.A7350	-	-
10,0 cm	Folie		21.A7355	-	-
20,0 cm	Folie		21.A7356	-	-
20,0 cm	Alu geprägt		11.A7356	-	-
31,5 cm	Folie		21.A7357	-	-
31,5 cm	Alu geprägt		11.A7357	-	-



i
ASR A1.3 M015
DIN EN ISO 7010 M015
mit Zusatztext

Kombischild Warnweste tragen

B x H	Materialgruppe	Best.-Nr.	EUR	K
21,0 x 29,7 cm	Hart-PVC	43.A7360	-	-



i
ASR A1.3 M012
DIN EN ISO 7010 M012

Handlauf benutzen

Durchmesser	Materialgruppe	Best.-Nr.	EUR	K
10,0 cm	Folie	21.A7370	-	-
20,0 cm	Folie	21.A7375	-	-



i
ASR A1.3 M024
DIN EN ISO 7010 M024

Fußgängerweg benutzen

Durchmesser	Materialgruppe	Best.-Nr.	EUR	K
10,0 cm	Folie	21.A7380	-	-
20,0 cm	Folie	21.A7382	-	-
20,0 cm	Alu geprägt	11.A7382	-	-
31,5 cm	Folie	21.A7385	-	-
31,5 cm	Alu geprägt	11.A7385	-	-
40,0 cm	Alu geprägt	11.A7395	-	-



i
ASR A1.3 M023
DIN EN ISO 7010 M023

Übergang benutzen

Durchmesser	Materialgruppe	Best.-Nr.	EUR	K
10,0 cm	Folie	21.A7450	-	-



i
DIN EN ISO 7010 M028

Verschluss halten

Durchmesser	Materialgruppe	Best.-Nr.	EUR	K
10,0 cm	Folie	21.A7460	-	-



i
DIN EN ISO 7010 M029

Akustisches Signal geben

Durchmesser	Materialgruppe	Best.-Nr.	EUR	K
10,0 cm	Folie	21.A7470	-	-



i
ASR A1.3 M020
DIN EN ISO 7010 M020

Rückhaltesystem benutzen

Durchmesser	Materialgruppe	Nutzen	Best.-Nr.	EUR	K
5,0 cm	Folie Bogen	6	30.A7405	-	-
10,0 cm	Folie		21.A7410	-	-
20,0 cm	Folie		21.A7415	-	-



DIN EN ISO 7010 M002

Anleitung benutzen				
Durchmesser	Materialgruppe	Nutzen	Best.-Nr.	EUR K
3,0 cm	Folie Bogen	15	30.A7420	-
5,0 cm	Folie Bogen	6	30.A7422	-
10,0 cm	Folie		21.A7423	-
10,0 cm	Folie Rolle	500	31.A7423	-



DIN EN ISO 7010 M006

Netzstecker ziehen				
Durchmesser	Materialgruppe	Nutzen	Best.-Nr.	EUR K
3,0 cm	Folie Bogen	15	30.A7425	-
3,0 cm	Folie Rolle	500	31.A7425	-
5,0 cm	Folie Bogen	6	30.A7427	-



ASR 1.3 M021
DIN EN ISO 7010 M021

Vor Wartung oder Reparatur freischalten				
Durchmesser	Materialgruppe	Nutzen	Best.-Nr.	EUR K
3,0 cm	Folie Bogen	15	30.A7430	-
5,0 cm	Folie Bogen	6	30.A7432	-
10,0 cm	Folie		21.A7435	-



DIN EN ISO 7010 M005

Vor Benutzung erden				
Durchmesser	Materialgruppe	Nutzen	Best.-Nr.	EUR K
5,0 cm	Folie Bogen	6	30.A7455	-
10,0 cm	Folie		21.A7465	-



DIN EN ISO 7010 M025

Augenschutz für Patienten tragen				
Durchmesser	Materialgruppe	Best.-Nr.	EUR K	
10,0 cm	Folie	21.0379	-	-



DIN EN ISO 7010 M007

Weitgehend lichtundurchlässigen Augenschutz benutzen				
Durchmesser	Materialgruppe	Best.-Nr.	EUR K	
10,0 cm	Folie	21.A7475	-	-



DIN EN ISO 7010 M032

Leitfähiges Schuhwerk tragen				
Durchmesser	Materialgruppe	Best.-Nr.	EUR K	
20,0 cm	Folie	21.A7480	-	-



DIN EN ISO 7010 M027

Absperrung prüfen				
Durchmesser	Materialgruppe	Best.-Nr.	EUR K	
10,0 cm	Folie	21.A7495	-	-
10,0 cm	Alu geprägt	11.A7495	-	-



DIN EN ISO 7010 M030
Mit Zusatztext

Kombischild Abfalleimer benutzen				
B x H	Materialgruppe	Best.-Nr.	EUR K	
21,0 x 29,7 cm	Hart-PVC	43.A7490	-	-



DIN EN ISO 7010 M031

Schutzhaube für Tischkreissäge benutzen				
Durchmesser	Materialgruppe	Best.-Nr.	EUR K	
10,0 cm	Folie	21.A7500	-	-



DIN EN ISO 7010 M046

Gasflaschen sichern				
Durchmesser	Materialgruppe	Best.-Nr.	EUR K	
10,0 cm	Folie	21.A7510	-	-
10,0 cm	Alu geprägt	11.A7510	-	-



DIN EN ISO 7010 M047

Umgebungsluftunabhängigen Atemschutz benutzen				
Durchmesser	Materialgruppe	Best.-Nr.	EUR K	
10,0 cm	Folie	21.A7520	-	-



DIN EN ISO 7010 M048

Gasdetektor benutzen				
Durchmesser	Materialgruppe	Best.-Nr.	EUR K	
10,0 cm	Folie	21.A7530	-	-



DIN EN ISO 7010 M049

Schutzausrüstung für Rollsport benutzen				
Durchmesser	Materialgruppe	Best.-Nr.	EUR K	
20,0 cm	Folie	21.A7540	-	-



DIN EN ISO 7010 M055

Außerhalb der Reichweite von Kindern aufbewahren				
Durchmesser	Materialgruppe	Best.-Nr.	EUR K	
3,0 cm	Folie Bogen	30.A7396	-	-
10,0 cm	Folie	21.A7397	-	-



DIN EN ISO 7010 M056

Vor und während des Betretens lüften

Durchmesser	Materialgruppe	Best.-Nr.	EUR	K
10,0 cm	Folie	21.A7121	-	-
20,0 cm	Folie	21.A7122	-	-



DIN EN ISO 7010 M057

Kontinuierliche Belüftung sicherstellen

Durchmesser	Materialgruppe	Best.-Nr.	EUR	K
10,0 cm	Folie	21.A7124	-	-
20,0 cm	Folie	21.A7125	-	-



DIN EN ISO 7010 M058

Zutritt nur mit außenstehender Aufsichtsperson

Durchmesser	Materialgruppe	Best.-Nr.	EUR	K
10,0 cm	Folie	21.A7127	-	-
20,0 cm	Folie	21.A7128	-	-



DIN EN ISO 7010 M059

Laborkittel benutzen

Durchmesser	Materialgruppe	Best.-Nr.	EUR	K
5,0 cm	Folie Bogen	30.A7130	-	-
10,0 cm	Folie	21.A7131	-	-
20,0 cm	Folie	21.A7132	-	-

Produktinfo

Lieferbare Mengen und Ausführungen je Bogen oder Rolle

Zeichengröße:	Lieferform:	Nutzen
3,0 cm Ø	Bogen	15 Stück
3,0 cm Ø	Rolle	500 Stück
5,0 cm Ø	Bogen	6 Stück
5,0 cm Ø	Rolle	500 Stück



Bartschutz tragen

Durchmesser	Materialgruppe	Best.-Nr.	EUR	K
10,0 cm	Folie	21.1544	-	-
20,0 cm	Folie	21.1545	-	-



Gehör- und Kopfschutz benutzen

Durchmesser	Materialgruppe	Best.-Nr.	EUR	K
20,0 cm	Folie	21.A7927	-	-
20,0 cm	Alu geprägt	11.A7927	-	-



Augen- und Kopfschutz benutzen

Durchmesser	Materialgruppe	Nutzen	Best.-Nr.	EUR	K
5,0 cm	Folie Bogen	6	30.A7912	-	-
10,0 cm	Folie		21.A7915	-	-
20,0 cm	Folie		21.A7917	-	-



Gehör- und Augenschutz benutzen

Durchmesser	Materialgruppe	Nutzen	Best.-Nr.	EUR	K
5,0 cm	Folie Bogen	6	30.A7902	-	-
10,0 cm	Folie		21.A7905	-	-
20,0 cm	Folie	1	21.A7907	-	-
20,0 cm	Alu geprägt		11.A7907	-	-



Kopfhabe tragen

Durchmesser	Materialgruppe	Best.-Nr.	EUR	K
10,0 cm	Folie	21.0544	-	-
20,0 cm	Folie	21.0545	-	-
20,0 cm	Alu geprägt	11.0545	-	-



Schutzhaube tragen

Durchmesser	Materialgruppe	Best.-Nr.	EUR	K
10,0 cm	Folie	21.0538	-	-



Trinkwasser

Durchmesser	Materialgruppe	Best.-Nr.	EUR	K
10,0 cm	Folie	21.0645	-	-



Hände desinfizieren nicht vergessen

B x H	Materialgruppe	Best.-Nr.	EUR	K
21,0 x 29,7 cm	Alu geprägt	11.0705	-	-



Gebotsschild Rohlstuhlbenutzer

Durchmesser	Materialgruppe	Best.-Nr.	EUR	K
10,0 cm	Magnetfolie	36.1231	-	-
20,0 cm	Magnetfolie	36.1230	-	-
20,0 cm	Folie	21.1230	-	-
10,0 cm	Folie	21.0571	-	-



Sicherheitsgurt anlegen

Durchmesser	Materialgruppe	Nutzen	Best.-Nr.	EUR	K
5,0 cm	Folie Bogen	6	30.0855	-	-

Warnschilder

Warnzeichen

im Sinne der ASR A1.3 „Sicherheits- und Gesundheitsschutzkennzeichnung“ sind Sicherheitszeichen, die vor einem Risiko oder einer Gefahr warnen.

Nach § 3 (1) der Arbeitsstättenverordnung in Verbindung mit Ziffer 1.3 (1) Anhang Anforderungen und Maßnahmen nach § 3 Absatz 1 sind Sicherheits- und Gesundheitsschutzkennzeichnungen dann einzusetzen, wenn Risiken für Sicherheit und Gesundheit nicht durch technische oder organisatorische Maßnahmen vermieden oder ausreichend begrenzt werden können.

Warnschilder müssen folgende Eigenschaften aufweisen:

- Form: dreieckig, 60% Neigung
- Spitze nach oben
- Grundfläche: gelb
- Bildzeichen: schwarz
- Rand: schwarz

Schützen Sie Ihre Mitarbeiter mit den geeigneten Warnzeichen. Wir beraten Sie gerne!

Warnzeichen finden ihren Einsatz in der Sicherheits- und Gesundheitsschutzkennzeichnung in Arbeitsstätten und öffentlichen Bereichen.

Mit Übernahme der international empfohlenen und in der ISO 7010 registrierten Sicherheitszeichen in das europäische Regelwerk EN ISO 7010 begann eine neue Ära der Sicherheitszeichen.

In Deutschland finden sich genormte Verbotsschilder grundsätzlich in folgenden Regeln- und Vorschriften:

DIN EN ISO 7010 Grafische Symbole: „Sicherheitsfarben und Sicherheitszeichen“ - Registrierte Sicherheitszeichen (ISO 7010:2019), Ausgabedatum:2020-07

DIN EN ISO 7010/A1 Ausgabedatum: 2020-12

DIN EN ISO 7010/A2 Ausgabedatum: 2022-07

DIN EN ISO 7010/A3

Ausgabedatum: 2022-07

DIN 4844-2 - Grafische Symbole-Sicherheitsfarben und Sicherheitszeichen Teil 2: Registrierte Sicherheitszeichen Ausgabedatum:2021-11 - beinhaltet ergänzend zur DIN EN ISO 7010 europäische und nationale Sicherheitszeichen.

ASR A 1.3

Technische Regel für Arbeitsstätten Sicherheits- und Gesundheitskennzeichnung Ausgabe: Februar 2013 Umsetzung der RICHTLINIE 92/58/EWG DES RATES v. 24. Juni 1992 - beinhaltet eine Auswahl an bedeutsamen Warnzeichen für Arbeitsstätten aus DIN EN ISO 7010 und DIN 4844-2.

Unsere Empfehlung:

Kennzeichnen Sie immer nach den neuesten Vorschriften und Normen, um die gesetzlichen Anforderungen zu erfüllen.



Zeichengröße:	Lieferform:	Nutzen:
0,80 cm SL	Bogen	390 Stück
1,25 cm SL	Rolle	500 Stück
1,50 cm SL	Bogen	114 Stück
1,50 cm SL	Rolle	500 Stück
2,50 cm SL	Bogen	44 Stück
2,50 cm SL	Rolle	500 Stück
5,00 cm SL	Bogen	10 Stück
5,00 cm SL	Rolle	500 Stück
10,00 cm SL	Rolle	500 Stück

Lieferbare Mengen und Ausführungen je Bogen oder Rolle



Übersicht Warnschilder sortiert nach Registriernummern

Allgemeines Warnzeichen



DIN EN ISO 7010 W001
ASR A1.3 W001

Seite 78

Warnung vor explosionsgefährlichen Stoffen



DIN EN ISO 7010 W002
ASR A1.3 W002

Seite 75

Warnung vor radioaktiven Stoffen oder ionisierender Strahlung



DIN EN ISO 7010 W003
ASR A1.3 W003

Seite 76

Warnung vor Laserstrahl



DIN EN ISO 7010 W004
ASR A1.3 W004

Seite 77

Warnung vor nicht ionisierender Strahlung



DIN EN ISO 7010 W005
ASR A1.3 W005

Seite 78

Warnung vor magnetischem Feld



DIN EN ISO 7010 W006
ASR A1.3 W006

Seite 78

Warnung vor Hindernissen am Boden



DIN EN ISO 7010 W007
ASR A1.3 W007

Seite 79

Warnung vor Absturzgefahr



DIN EN ISO 7010 W008
ASR A1.3 W008

Seite 79

Warnung vor Biogefährdung



DIN EN ISO 7010 W009
ASR A1.3 W009

Seite 76

Warnung vor niedriger Temperatur/Frost



DIN EN ISO 7010 W010
ASR A1.3 W010

Seite 80

Warnung vor Rutschgefahr



DIN EN ISO 7010 W011
ASR A1.3 W011

Seite 79

Warnung vor elektrischer Spannung



DIN EN ISO 7010 W012
ASR A1.3 W012

Seite 77

Warnung vor Wuchhund



DIN EN ISO 7010 W013

Seite 82

Warnung vor Flurförderzeugen



DIN EN ISO 7010 W014
ASR A1.3 W014

Seite 82

Warnung vor schwebender Last



DIN EN ISO 7010 W015
ASR A1.3 W015

Seite 82

Warnung vor giftigen Stoffen



DIN EN ISO 7010 W016
ASR A1.3 W016

Seite 74

<p>Warnung vor heißer Oberfläche</p>  <p>DIN EN ISO 7010 W017 ASR A1.3 W017</p> <p>Seite 80</p>	<p>Warnung vor automatischem Anlauf</p>  <p>DIN EN ISO 7010 W018 ASR A1.3 W018</p> <p>Seite 80</p>	<p>Warnung vor Quetschgefahr</p>  <p>DIN EN ISO 7010 W019 ASR A1.3 W019</p> <p>Seite 81</p>	<p>Warnung vor Hindernissen im Kopfbereich</p>  <p>DIN EN ISO 7010 W020</p> <p>Seite 81</p>
<p>Warnung vor feuergefährlichen Stoffen</p>  <p>DIN EN ISO 7010 W021 ASR A1.3 W021</p> <p>Seite 75</p>	<p>Warnung vor spitzem scharfem Gegenstand</p>  <p>DIN EN ISO 7010 W022</p> <p>Seite 81</p>	<p>Warnung vor ätzenden Stoffen</p>  <p>DIN EN ISO 7010 W023 ASR A1.3 W023</p> <p>Seite 74</p>	<p>Warnung vor Handverletzungen</p>  <p>DIN EN ISO 7010 W024 ASR A1.3 W024</p> <p>Seite 81</p>
<p>Warnung vor gegenläufigen Rollen</p>  <p>DIN EN ISO 7010 W025 ASR A1.3 W025</p> <p>Seite 80</p>	<p>Warnung vor Gefahren durch das Aufladen von Batterien</p>  <p>DIN EN ISO 7010 W026 ASR A1.3 W026</p> <p>Seite 76</p>	<p>Warnung vor optischer Strahlung</p>  <p>DIN EN ISO 7010 W027 ASR A1.3 W027</p> <p>Seite 78</p>	<p>Warnung vor brandfördernden Stoffen</p>  <p>DIN EN ISO 7010 W028 ASR A1.3 W028</p> <p>Seite 76</p>
<p>Warnung vor Gasflaschen</p>  <p>DIN EN ISO 7010 W029 ASR A1.3 W029</p> <p>Seite 76</p>	<p>Warnung vor Quetschgefahr der Hand zwischen den Werkzeugen einer Presse</p>  <p>DIN EN ISO 7010 W030</p> <p>Seite 81</p>	<p>Warnung vor Quetschgefahr der Hand zwischen Presse und Werkstück</p>  <p>DIN EN ISO 7010 W031</p> <p>Seite 81</p>	<p>Warnung vor hochschnellendem Werkstück in einer Presse</p>  <p>DIN EN ISO 7010 W032</p> <p>Seite 81</p>
<p>Warnung vor Stacheldraht</p>  <p>DIN EN ISO 7010 W033</p> <p>Seite 79</p>	<p>Warnung vor Stier</p>  <p>DIN EN ISO 7010 W034</p> <p>Seite 79</p>	<p>Warnung vor herabfallenden Gegenständen</p>  <p>DIN EN ISO 7010 W035</p> <p>Seite 81</p>	<p>Warnung vor nicht durchtrittsicherem Dach</p>  <p>DIN EN ISO 7010 W036</p> <p>Seite 82</p>
<p>Warnung vor Überrollen durch ferngesteuerte Maschine</p>  <p>DIN EN ISO 7010 W037</p> <p>Seite 79</p>	<p>Warnung vor unvermittelt auftretendem Geräusch</p>  <p>DIN EN ISO 7010 W038</p> <p>Seite 79</p>	<p>Warnung vor herabfallenden Eiszapfen</p>  <p>DIN EN ISO 7010 W039</p> <p>Seite 82</p>	<p>Warnung vor Dachlawine</p>  <p>DIN EN ISO 7010 W040</p> <p>Seite 82</p>
<p>Warnung vor Erstickungsgefahr</p>  <p>DIN EN ISO 7010 W041</p> <p>Seite 82</p>	<p>Warnung vor Lichtbogen</p>  <p>ISO 7010 W042</p> <p>Seite 82</p>	<p>Warnung vor dem ins Wasser Fallen beim Betreten oder Verlassen einer schwimmenden Fläche</p>  <p>DIN EN ISO 7010 W068</p> <p>Seite 79</p>	<p>Warnung vor Abwärtsstufe</p>  <p>DIN EN ISO 7010 W070</p> <p>Seite 79</p>
<p>Warnung vor gesundheitsschädlichen Stoffen oder Gemischen</p>  <p>DIN EN ISO 7010 W071</p> <p>Seite 74</p>	<p>Warnung vor umweltgefährdenden Stoffen oder Gemischen</p>  <p>ISO 7010 W072</p> <p>Seite 74</p>		
<p>Warnung vor explosionsfähiger Atmosphäre</p>  <p>DIN 4844-2 D-W021 ASR A1.3 D-W021</p> <p>Seite 75</p>	<p>Warnung vor Fräswelle</p>  <p>DIN 4844-2 D-W022</p> <p>Seite 82</p>	<p>Warnung vor Kippgefahr beim Walzen</p>  <p>DIN 4844-2 D-W024</p> <p>Seite 82</p>	<p>Warnung vor Gefahren durch eine Förderanlage im Gleis</p>  <p>DIN 4844-2 D-W029</p> <p>Seite 82</p>



i
ASR A1.3 W016
DIN EN ISO 7010 W016



i
ASR A1.3 W023
DIN EN ISO 7010 W023

Warnung vor giftigen Stoffen

Seitenlänge	Materialgruppe	Nutzen	Best.-Nr.	EUR	K
2,5 cm	Folie Bogen	44	30.0344		-
5,0 cm	Folie Bogen	10	30.0345		-
10,0 cm	Folie		21.0163		-
10,0 cm	Folie Rolle	500	31.0163		-
10,0 cm	Alu geprägt		11.0163		-
20,0 cm	Folie		21.0164		-
20,0 cm	Alu geprägt		11.0164		-
31,5 cm	Folie		21.0165		-
31,5 cm	Alu geprägt		11.0165		-

Warnung vor ätzenden Stoffen

Seitenlänge	Materialgruppe	Nutzen	Best.-Nr.	EUR			
				1	10	25	K
2,5 cm	Folie Bogen	44	30.A8105	-	-	-	-
5,0 cm	Folie Bogen	10	30.A8107	-	-	-	-
10,0 cm	Folie		21.A8110	-	-	-	-
10,0 cm	Alu geprägt		11.A8110	-	-	-	-
20,0 cm	Folie		21.A8115	-	-	-	-
20,0 cm	Alu geprägt		11.A8115	-	-	-	-
31,5 cm	Folie		21.A8120	-	-	-	-
31,5 cm	Alu geprägt		11.A8120	-	-	-	-
40,0 cm	Alu geprägt		11.A8122	-	-	-	-



i
DIN EN ISO 7010 W072



i
DIN EN ISO 7010 W071

Warnung vor umweltgefährdenden Stoffen oder Gemischen

Seitenlänge	Materialgruppe	Nutzen	Best.-Nr.	EUR
2,5 cm	Folie Bogen	44		30.A8283
5,0 cm	Folie Bogen	10		30.A8284
10,0 cm	Folie		21.A8285	21.A8285
10,0 cm	Alu geprägt		11.A8285	11.A8285
20,0 cm	Folie		21.A8286	21.A8286
20,0 cm	Hart-PVC		43.A8286	43.A8286
20,0 cm	Alu geprägt		11.A8286	11.A8286
31,5 cm	Folie		21.A8287	21.A8287
31,5 cm	Alu geprägt		11.A8287	11.A8287

Warnung vor gesundheitsschädlichen Stoffen und Gemischen

Seitenlänge	Materialgruppe	Nutzen	Best.-Nr.	EUR
2,5 cm	Folie Bogen	44		30.A8272
5,0 cm	Folie Bogen	10		30.A8273
10,0 cm	Folie		21.A8274	21.A8274
10,0 cm	Alu geprägt		11.A8274	11.A8274
20,0 cm	Folie		21.A8275	21.A8275
20,0 cm	Hart-PVC		43.A8275	43.A8275
20,0 cm	Alu geprägt		11.A8275	11.A8275
31,5 cm	Folie		21.A8276	21.A8276
40,0 cm	Alu geprägt		11.A8277	11.A8277



i
ASR A1.3 W023
DIN EN ISO 7010 W023
mit Zusatztext

Kombischild Vorsicht! Säure

B x H	Materialgruppe	Best.-Nr.	EUR	K
13,1 x 18,5 cm	Folie	21.A8130		-
13,1 x 18,5 cm	Alu hart	51.A8130		-



i
ASR A1.3 W023
DIN EN ISO 7010 W023
mit Zusatztext

Kombischild Vorsicht! Ätzende Stoffe

B x H	Materialgruppe	Best.-Nr.	EUR	K
13,1 x 18,5 cm	Folie	21.A8125		-
13,1 x 18,5 cm	Alu hart	51.A8125		-
26,2 x 37,1 cm	Alu geprägt	11.A8126		-



i
ASR A1.3 W023
DIN EN ISO 7010 W023
mit Zusatztext

Kombischild Vorsicht! Lauge

B x H	Materialgruppe	Best.-Nr.	EUR	K
13,1 x 18,5 cm	Folie	21.A8140		-



i
ASR A1.3 W016
DIN EN ISO 7010 W016
mit Zusatztext

Kombischild Vorsicht! Giftige Stoffe

B x H	Materialgruppe	Best.-Nr.	EUR	K
13,1 x 18,5 cm	Folie	21.0408		-
26,2 x 37,1 cm	Alu geprägt	11.0409		-



i ASR A1.3 W021
DIN EN ISO 7010 W021



i ASR A1.3 W021
DIN EN ISO 7010 W021
mit Zusatztext

Warnung vor feuergefährlichen Stoffen

Seitenlänge	Materialgruppe	Nutzen	Best.-Nr.	EUR K			
				1	10	25	50
2,5 cm	Folie Bogen	44	30.0340	-	-	-	-
5,0 cm	Folie Bogen	10	30.0341	-	-	-	-
10,0 cm	Folie		21.0151	-	-	-	-
10,0 cm	Folie Rolle	500	31.0151	-	-	-	-
10,0 cm	Alu geprägt		11.0151	-	-	-	-
20,0 cm	Folie		21.0152	-	-	-	-
20,0 cm	Alu geprägt		11.0152	-	-	-	-
31,5 cm	Folie		21.0153	-	-	-	-
31,5 cm	Alu geprägt		11.0153	-	-	-	-
40,0 cm	Alu geprägt		11.0154	-	-	-	-

Kombischild Vorsicht! Feuergefährliche Stoffe

B x H	Materialgruppe	Best.-Nr.	EUR	K
13,1 x 18,5 cm	Folie	21.0400	-	-
13,1 x 18,5 cm	Alu geprägt	11.0400	-	-
26,2 x 37,1 cm	Alu geprägt	11.0401	-	-



i ASR A1.3 D-W021
DIN 4844-2 D-W021



i ASR A1.3 W002
DIN EN ISO 7010 W002



i ASR A1.3 W002
DIN EN ISO 7010 W002
mit Zusatztext

Warnung vor explosionsfähiger Atmosphäre

Seitenlänge	Materialgruppe	Nutzen	Best.-Nr.	EUR K	
				EUR	K
5,0 cm	Folie Bogen	10	30.A8315	-	-
10,0 cm	Folie		21.0286	-	-
10,0 cm	Alu geprägt		11.0286	-	-
20,0 cm	Folie		21.0253	-	-
20,0 cm	Alu geprägt		11.0253	-	-
31,5 cm	Folie		21.0254	-	-
31,5 cm	Alu geprägt		11.0254	-	-
40,0 cm	Folie		21.0255	-	-
40,0 cm	Alu geprägt		11.0255	-	-

Warnung vor explosionsgefährlichen Stoffen

Seitenlänge	Materialgruppe	Nutzen	Best.-Nr.	EUR K	
				EUR	K
2,5 cm	Folie Bogen	44	30.0342	-	-
5,0 cm	Folie Bogen	10	30.0343	-	-
10,0 cm	Folie		21.0157	-	-
10,0 cm	Alu geprägt		11.0157	-	-
20,0 cm	Folie		21.0158	-	-
20,0 cm	Alu geprägt		11.0158	-	-
31,5 cm	Alu geprägt		11.0159	-	-

Kombischild Vorsicht! Explosivstoffe

B x H	Materialgruppe	Best.-Nr.	EUR	K
13,1 x 18,5 cm	Folie	21.0402	-	-



i ASR A1.3 D-W021
DIN 4844-2 D-W021
mit Zusatztext



i ASR A1.3 W002
DIN EN ISO 7010 W002
mit Zusatztext



i ASR A1.3 W002
DIN EN ISO 7010 W002
mit Zusatztext

Kombischild Vorsicht! Explosionsfähige Atmosphäre

B x H	Materialgruppe	Best.-Nr.	EUR	K
13,1 x 18,5 cm	Folie	21.A8010	-	-
21,0 x 29,7 cm	Hart-PVC	43.A8012	-	-

Kombischild Vorsicht! Explosionsgefahr - Armaturen und Dichtungen für verdichteten Sauerstoff unbedingt frei von Fett und Öl halten

B x H	Materialgruppe	Best.-Nr.	EUR	K
13,1 x 18,5 cm	Folie	21.0406	-	-

Kombischild Vorsicht! Explosionsgefahr

B x H	Materialgruppe	Best.-Nr.	EUR	K
13,1 x 18,5 cm	Folie	21.0404	-	-
13,1 x 18,5 cm	Alu geprägt	11.0404	-	-
26,2 x 37,1 cm	Alu geprägt	11.0405	-	-



i
ASR A1.3 W028
DIN EN ISO 7010 W028

Warnung vor brandfördernden Stoffen

Seitenlänge	Materialgruppe	Nutzen	Best.-Nr.	EUR	K
5,0 cm	Folie Bogen	10	30.A1000	-	-
10,0 cm	Folie		21.A1005	-	-
20,0 cm	Folie		21.A1007	-	-
20,0 cm	Alu geprägt		11.A1007	-	-
31,5 cm	Folie		21.A1010	-	-



i
ASR A1.3 W028
DIN EN ISO 7010 W028
mit Zusatztext

Vorsicht! Brandfördernde Stoffe

B x H	Materialgruppe	Best.-Nr.	EUR	K
13,1 x 18,5 cm	Folie	21.A8060	-	-



i
ASR A1.3 W003
DIN EN ISO 7010 W003
DIN 25430

Warnung vor radioaktiven Stoffen oder ionisierender Strahlung

Seitenlänge	Materialgruppe	Nutzen	Best.-Nr.	EUR	K
2,5 cm	Folie Bogen	44	30.0348	-	-
5,0 cm	Folie Bogen	10	30.0349	-	-
10,0 cm	Folie		21.0175	-	-
10,0 cm	Alu geprägt		11.0175	-	-
20,0 cm	Folie		21.0176	-	-
20,0 cm	Alu geprägt		11.0176	-	-
31,5 cm	Folie		21.0177	-	-
31,5 cm	Alu geprägt		11.0177	-	-



i
ASR A1.3 W009
DIN EN ISO 7010 W009
DIN 58956-10

Warnung vor Biogefährdung

Seitenlänge	Materialgruppe	Nutzen	Best.-Nr.	EUR	K
1,5 cm	Folie Bogen	114	30.0229	-	-
2,5 cm	Folie Bogen	44	30.0230	-	-
2,5 cm	Folie Rolle	500	31.0230	-	-
5,0 cm	Folie Bogen	10	30.0362	-	-
10,0 cm	Folie		21.0232	-	-
10,0 cm	Alu geprägt		11.0232	-	-
20,0 cm	Folie		21.0233	-	-
20,0 cm	Alu geprägt		11.0233	-	-
31,5 cm	Alu geprägt		11.0234	-	-



i
ASR A1.3 W009
DIN EN ISO 7010 W009
DIN 58956-10
mit Zusatztext

Kombischild Vorsicht! Biogefährdung

B x H	Materialgruppe	Best.-Nr.	EUR	K
13,1 x 18,5 cm	Folie	21.0434	-	-
13,1 x 18,5 cm	Alu hart	51.0434	-	-
26,2 x 37,1 cm	Alu geprägt	11.0435	-	-



i
ASR A1.3 W029
DIN EN ISO 7010 W029

Warnung vor Gasflaschen

Seitenlänge	Materialgruppe	Best.-Nr.	EUR	K
10,0 cm	Folie	21.A8150	-	-
10,0 cm	Alu geprägt	11.A8150	-	-
20,0 cm	Folie	21.A8152	-	-
20,0 cm	Alu geprägt	11.A8152	-	-
31,5 cm	Folie	21.A8155	-	-
31,5 cm	Alu geprägt	11.A8155	-	-



i
ASR A1.3 W029
DIN EN ISO 7010 W029
mit Zusatztext

Kombischild Vorsicht! Gasflaschen

B x H	Materialgruppe	Best.-Nr.	EUR	K
13,1 x 18,5 cm	Folie	21.A8015	-	-
13,1 x 18,5 cm	Alu hart	51.A8015	-	-
26,2 x 37,1 cm	Alu geprägt	11.A8017	-	-



Produktinfo

Lieferbare Mengen und Ausführungen je Bogen oder Rolle

Zeichengröße:	Lieferform:	Nutzen:
0,80 cm SL	Bogen	390 Stück
1,25 cm SL	Rolle	500 Stück
1,50 cm SL	Bogen	114 Stück
1,50 cm SL	Rolle	500 Stück
2,50 cm SL	Bogen	44 Stück
2,50 cm SL	Rolle	500 Stück
5,00 cm SL	Bogen	10 Stück
5,00 cm SL	Rolle	500 Stück
10,00 cm SL	Rolle	500 Stück



i
ASR A1.3 W026
DIN EN ISO 7010 W026

Warnung vor Gefahren durch das Aufladen von Batterien

Seitenlänge	Materialgruppe	Nutzen	Best.-Nr.	EUR			
				1	10	25	50
2,5 cm	Folie Bogen	44	30.0247	-	-	-	-
5,0 cm	Folie Bogen	10	30.0361	-	-	-	-
10,0 cm	Folie		21.0249	-	-	-	-
10,0 cm	Alu geprägt		11.0249	-	-	-	-
20,0 cm	Folie		21.0250	-	-	-	-
20,0 cm	Alu geprägt		11.0250	-	-	-	-
31,5 cm	Folie		21.0251	-	-	-	-
31,5 cm	Alu geprägt		11.0251	-	-	-	-



Service

Benötigen Sie ein Warnzeichen, welches Sie in unserem Katalog nicht gefunden haben? Rufen Sie uns an!



Kombischilder zur Strahlenschutzkennzeichnung finden Sie auf Seite 95.



i ASR A1.3 W012
DIN EN ISO 7010 W012



i ASR A1.3 W012
DIN EN ISO 7010 W012
mit Zusatztext

Warnung vor elektrischer Spannung

Seitenlänge	Materialgruppe	Nutzen	Best.-Nr.	EUR				K
				1	10	25	50	
0,8 cm	Folie Bogen	390	30.1123	-	-	-	-	-
1,5 cm	Folie Bogen	114	30.0188	-	-	-	-	-
1,5 cm	Folie Rolle	500	31.0188	-	-	-	-	-
2,5 cm	Folie Bogen	44	30.0189	-	-	-	-	-
2,5 cm	Folie Rolle	500	31.0189	-	-	-	-	-
5,0 cm	Folie Bogen	10	30.0350	-	-	-	-	-
5,0 cm	Folie Rolle	500	31.0350	-	-	-	-	-
5,0 cm	Alu geprägt	1	11.0350	-	-	-	-	-
10,0 cm	Folie		21.0191	-	-	-	-	-
10,0 cm	Folie Rolle	500	31.0191	-	-	-	-	-
10,0 cm	Alu geprägt	500	11.0191	-	-	-	-	-
20,0 cm	Folie		21.0192	-	-	-	-	-
20,0 cm	Hart-PVC		43.0192	-	-	-	-	-
20,0 cm	Alu geprägt		11.0192	-	-	-	-	-
31,5 cm	Folie		21.0193	-	-	-	-	-
31,5 cm	Hart-PVC		43.0193	-	-	-	-	-
31,5 cm	Alu geprägt		11.0193	-	-	-	-	-
40,0 cm	Folie		21.0194	-	-	-	-	-
40,0 cm	Alu geprägt		11.0194	-	-	-	-	-

Hochspannung Lebensgefahr

B x H	Materialgruppe	Best.-Nr.	EUR	K
13,1 x 18,5 cm	Folie	21.0428	-	-
13,1 x 18,5 cm	Hart-PVC	43.0428	-	-
13,1 x 18,5 cm	Alu geprägt	11.0428	-	-
21,0 x 29,7 cm	Folie	21.1283	-	-
21,0 x 29,7 cm	Hart-PVC	43.1283	-	-
21,0 x 29,7 cm	Alu geprägt	11.1283	-	-
26,2 x 37,1 cm	Folie	21.0429	-	-
26,2 x 37,1 cm	Hart-PVC	43.0429	-	-
26,2 x 37,1 cm	Alu geprägt	11.0429	-	-



Zusatzschild Hochspannung Lebensgefahr

B x H	Materialgruppe	Best.-Nr.	EUR	K
5,2 x 1,8 cm	Folie	21.1297	-	-
10,5 x 3,7 cm	Folie	21.1298	-	-
29,7 x 14,8 cm	Hart-PVC	43.1300	-	-



i ASR A1.3 W004
DIN EN ISO 7010 W004



i ASR A1.3 W004
DIN EN ISO 7010 W004
mit Zusatztext

Warnung vor Laserstrahl

Seitenlänge	Materialgruppe	Nutzen	Best.-Nr.	EUR				K
				1	10	25	50	
1,5 cm	Folie Bogen	114	30.0201	-	-	-	-	-
1,5 cm	Folie Rolle	500	31.0201	-	-	-	-	-
2,5 cm	Folie Bogen	44	30.0202	-	-	-	-	-
2,5 cm	Folie Rolle	500	31.0202	-	-	-	-	-
5,0 cm	Folie Bogen	10	30.0353	-	-	-	-	-
10,0 cm	Folie		21.0204	-	-	-	-	-
10,0 cm	Alu geprägt		11.0204	-	-	-	-	-
20,0 cm	Folie		21.0205	-	-	-	-	-
20,0 cm	Alu geprägt		11.0205	-	-	-	-	-
31,5 cm	Alu geprägt		11.0206	-	-	-	-	-

Kombischild Laser

B x H	Materialgruppe	Best.-Nr.	EUR	K
13,1 x 18,5 cm	Folie	21.0430	-	-
13,1 x 18,5 cm	Hart-PVC	43.0430	-	-
13,1 x 18,5 cm	Alu geprägt	11.0430	-	-
21,0 x 29,7 cm	Hart-PVC	43.1351	-	-
21,0 x 29,7 cm	Alu geprägt	11.1351	-	-
26,2 x 37,1 cm	Hart-PVC	43.0431	-	-



Elektro-Kombischilder finden Sie ab Seite 86.



i ASR A1.3 W001
DIN EN ISO 7010 W001

Allgemeines Warnzeichen

Seitenlänge	Materialgruppe	Nutzen	Best.-Nr.	EUR				K
				1	10	25	50	
1,25 cm	Folie Rolle	500	31.1108	-	-	-	-	-
2,5 cm	Folie Bogen	44	30.0351	-	-	-	-	-
2,5 cm	Folie Rolle	500	31.0351	-	-	-	-	-
5,0 cm	Folie Bogen	10	30.0352	-	-	-	-	-
5,0 cm	Folie Rolle	500	31.0352	-	-	-	-	-
10,0 cm	Folie	1	21.0196	-	-	-	-	-
10,0 cm	Folie Rolle	500	31.0196	-	-	-	-	-
10,0 cm	Alu geprägt	500	11.0196	-	-	-	-	-
20,0 cm	Folie		21.0197	-	-	-	-	-
20,0 cm	Alu geprägt		11.0197	-	-	-	-	-
31,5 cm	Folie		21.0198	-	-	-	-	-
31,5 cm	Alu geprägt		11.0198	-	-	-	-	-
40,0 cm	Folie		21.0199	-	-	-	-	-
40,0 cm	Alu geprägt		11.0199	-	-	-	-	-



Produktinfo

Lieferbare Mengen und Ausführungen je Bogen oder Rolle

Zeichengröße:	Lieferform:	Nutzen:
1,25 cm SL	Rolle	500 Stück
1,50 cm SL	Rolle	500 Stück
2,50 cm SL	Bogen	44 Stück
2,50 cm SL	Rolle	500 Stück
5,00 cm SL	Bogen	10 Stück
5,00 cm SL	Rolle	500 Stück
10,00 cm SL	Rolle	500 Stück



i ASR A1.3 W001
DIN EN ISO 7010 W001
mit Zusatztext

Kombischild Vorsicht! Dachlawinen

B x H	Materialgruppe	Best.-Nr.	EUR	K
26,2 x 37,1 cm	Alu geprägt	11.0433	-	-



i ASR A1.3 W005
DIN EN ISO 7010 W005



i ASR A1.3 W005
DIN EN ISO 7010 W005
mit Zusatztext

Warnung vor nicht ionisierender Strahlung

Seitenlänge	Materialgruppe	Nutzen	Best.-Nr.	EUR	K
5,0 cm	Folie Bogen	10	30.0355	-	-
10,0 cm	Folie		21.0284	-	-
10,0 cm	Alu geprägt		11.0284	-	-
20,0 cm	Folie		21.0212	-	-
20,0 cm	Alu geprägt		11.0212	-	-

Kombischild Warnung vor elektromagnetischem Feld

B x H	Materialgruppe	Best.-Nr.	EUR	K
26,2 x 37,1 cm	Alu geprägt	11.0248	-	-



i ASR A1.3 W006
DIN EN ISO 7010 W006



i ASR A1.3 W027
DIN EN ISO 7010 W027

Warnung vor magnetischem Feld

Seitenlänge	Materialgruppe	Nutzen	Best.-Nr.	EUR	K
5,0 cm	Folie Bogen	10	30.A8160	-	-
10,0 cm	Folie		21.A8162	-	-
10,0 cm	Alu geprägt		11.A8162	-	-
20,0 cm	Folie		21.A8165	-	-
20,0 cm	Alu geprägt		11.A8165	-	-

Warnung vor optischer Strahlung

Seitenlänge	Materialgruppe	Nutzen	Best.-Nr.	EUR	K
2,5 cm	Folie Bogen	44	30.1077	-	-
10,0 cm	Folie	44	21.1078	-	-
20,0 cm	Folie		21.1079	-	-



Individuelle Gestaltung

Für eine schnelle und korrekte Lieferung benötigen wir folgende Angaben:

- 1. Bestell-Nr. des Kombi-Schildes**
- 2. Bestell-Nr. des Gebotszeichens**
Beachten Sie hierzu bitte die Seiten 72 ff.
- 3. Ihren individuellen Text**
(Schildgröße 13,1 x 18,5 cm = max. 20 Zeichen)
(Schildgröße 26,2 x 37,1 cm = max. 30 Zeichen)

**Beispiel: 51.0770 / 21.0196 /
Vorsicht! Entschichtung**

Symbol nach Wahl



Beispieltext

Vorsicht!
Entschichtung

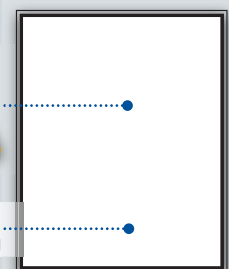

Warn-Kombischild mit Warnzeichen und Text nach Wahl

B x H	Materialgruppe	Best.-Nr.	EUR	K
13,1 x 18,5 cm	Alu hart	51.0770	-	-
26,2 x 37,1 cm	Alu hart	51.0771	-	-



i ASR A1.3 W011
DIN EN ISO 7010 W011



i ASR A1.3 W007
DIN EN ISO 7010 W007



i ASR A1.3 W008
DIN EN ISO 7010 W008

Warnung vor Rutschgefahr

Seitenlänge	Materialgruppe	Best.-Nr.	EUR	K
10,0 cm	Folie	21.A8170	-	-
20,0 cm	Folie	21.A8172	-	-
20,0 cm	Alu geprägt	11.A8172	-	-
31,5 cm	Folie	21.A8175	-	-
31,5 cm	Alu geprägt	11.A8175	-	-
40,0 cm	Alu geprägt	11.A8177	-	-

Warnung vor Hindernissen am Boden

Seitenlänge	Materialgruppe	Best.-Nr.	EUR	K
10,0 cm	Folie	21.A8180	-	-
10,0 cm	Alu geprägt	11.A8180	-	-
20,0 cm	Folie	21.A8182	-	-
20,0 cm	Alu geprägt	11.A8182	-	-
31,5 cm	Folie	21.A8183	-	-
40,0 cm	Alu geprägt	11.A8184	-	-

Warnung vor Absturzgefahr

Seitenlänge	Materialgruppe	Best.-Nr.	EUR	K
10,0 cm	Folie	21.A8185	-	-
10,0 cm	Alu geprägt	11.A8185	-	-
20,0 cm	Folie	21.A8187	-	-
20,0 cm	Alu geprägt	11.A8187	-	-
31,5 cm	Folie	21.A8190	-	-
31,5 cm	Alu geprägt	11.A8190	-	-
40,0 cm	Alu geprägt	11.A8195	-	-



i ASR A1.3 W011
DIN EN ISO 7010 W011
mit Zusatztext



i ASR A1.3 W007
DIN EN ISO 7010 W007
mit Zusatztext



i ASR A1.3 W008
DIN EN ISO 7010 W008
mit Zusatztext

Kombischild Vorsicht! Rutschgefahr

B x H	Materialgruppe	Best.-Nr.	EUR	K
13,1 x 18,5 cm	Folie	21.A8020	-	-
13,1 x 18,5 cm	Alu hart	51.A8020	-	-
26,2 x 37,1 cm	Alu geprägt	11.A8022	-	-

Kombischild Vorsicht! Stolpergefahr

B x H	Materialgruppe	Best.-Nr.	EUR	K
13,1 x 18,5 cm	Folie	21.A8025	-	-
13,1 x 18,5 cm	Alu hart	51.A8025	-	-
26,2 x 37,1 cm	Alu geprägt	11.A8027	-	-

Kombischild Vorsicht! Absturzgefahr

B x H	Materialgruppe	Best.-Nr.	EUR	K
13,1 x 18,5 cm	Folie	21.A8030	-	-
13,1 x 18,5 cm	Alu hart	51.A8030	-	-
26,2 x 37,1 cm	Alu geprägt	11.A8032	-	-



i DIN EN ISO 7010/A1 W068



i DIN EN ISO 7010/A1 W070



i DIN EN ISO 7010/A1 W037

Warnung vor dem ins Wasser Fallen beim Betreten oder Verlassen einer schwimmenden Fläche

Seitenlänge	Materialgruppe	Best.-Nr.	EUR	K
10,0 cm	Folie	21.A0686	-	-
20,0 cm	Folie	21.A0687	-	-
20,0 cm	Alu Verbund	50.A0688	-	-
31,5 cm	Alu Verbund	50.A0689	-	-

Warnung vor Abwärtsstufe

Seitenlänge	Materialgruppe	Best.-Nr.	EUR	K
10,0 cm	Folie	21.A0704	-	-
20,0 cm	Folie	21.A0705	-	-
20,0 cm	PVC-Hartschaum	45.A0706	-	-

Warnung vor Überrollen durch ferngesteuerte Maschine

Seitenlänge	Materialgruppe	Best.-Nr.	EUR	K
10,0 cm	Folie	21.A8290	-	-



i DIN EN ISO 7010 W038



i DIN EN ISO 7010 W033



i DIN EN ISO 7010 W034

Warnung vor unvermittelt auftretendem Geräusch

Seitenlänge	Materialgruppe	Best.-Nr.	EUR	K
10,0 cm	Folie	21.A8300	-	-

Warnung vor Stacheldraht

Seitenlänge	Materialgruppe	Best.-Nr.	EUR	K
20,0 cm	Alu geprägt	11.A8260	-	-

Warnung vor Stier

Seitenlänge	Materialgruppe	Best.-Nr.	EUR	K
20,0 cm	Alu geprägt	11.A8270	-	-



ASR A1.3 W017
DIN EN ISO 7010 W017



ASR A1.3 W018
DIN EN ISO 7010 W018

Warnung vor heißer Oberfläche

Seitenlänge	Materialgruppe	Nutzen	Best.-Nr.	EUR			
				1	10	25	50
2,5 cm	Folie Bogen	44	30.0369	-	-	-	-
5,0 cm	Folie Bogen	10	30.0370	-	-	-	-
5,0 cm	Folie Rolle	500	31.0370	-	-	-	-
5,0 cm	Alu geprägt		11.0370	-	-	-	-
10,0 cm	Folie		21.0326	-	-	-	-
10,0 cm	Alu geprägt		11.0326	-	-	-	-
20,0 cm	Folie		21.0327	-	-	-	-
20,0 cm	Alu geprägt		11.0327	-	-	-	-
31,5 cm	Folie		21.0328	-	-	-	-
31,5 cm	Alu geprägt		11.0328	-	-	-	-
40,0 cm	Folie		21.0329	-	-	-	-
40,0 cm	Alu geprägt		11.0329	-	-	-	-

Warnung vor automatischem Anlauf

Seitenlänge	Materialgruppe	Nutzen	Best.-Nr.	EUR		
				1	10	25
2,5 cm	Folie Bogen	44	30.0843	-	-	-
5,0 cm	Folie Bogen	10	30.0368	-	-	-
10,0 cm	Folie		21.0243	-	-	-
10,0 cm	Alu geprägt		11.0243	-	-	-
20,0 cm	Folie		21.0244	-	-	-
20,0 cm	Alu geprägt		11.0244	-	-	-
31,5 cm	Alu geprägt		11.0245	-	-	-



ASR A1.3 W017
DIN EN ISO 7010 W017
mit Zusatztext



ASR A1.3 W017
DIN EN ISO 7010 W017
mit Zusatztext



ASR A1.3 W018
DIN EN ISO 7010 W018
mit Zusatztext

Kombischild Vorsicht! Heiße Flüssigkeit

B x H	Materialgruppe	Best.-Nr.	EUR	K
13,1 x 18,5 cm	Folie	21.0442	-	-
13,1 x 18,5 cm	Alu geprägt	11.0442	-	-

Kombischild Vorsicht! Heiße Gegenstände oder Stoffe

B x H	Materialgruppe	Best.-Nr.	EUR	K
13,1 x 18,5 cm	Folie	21.0440	-	-
13,1 x 18,5 cm	Alu geprägt	11.0440	-	-
26,2 x 37,1 cm	Alu geprägt	11.0441	-	-

Kombischild Vorsicht! Automatischer Anlauf

B x H	Materialgruppe	Best.-Nr.	EUR	K
13,1 x 18,5 cm	Folie	21.0455	-	-
13,1 x 18,5 cm	Alu geprägt	11.0455	-	-
26,2 x 37,1 cm	Alu geprägt	11.0456	-	-



ASR A1.3 W010
DIN EN ISO 7010 W010



ASR A1.3 W010
DIN EN ISO 7010 W010
mit Zusatztext

Warnung vor niedriger Temperatur und Frost

Seitenlänge	Materialgruppe	Nutzen	Best.-Nr.	EUR	K
2,5 cm	Folie Bogen	44	30.0367	-	-
5,0 cm	Folie Bogen	10	30.0364	-	-
10,0 cm	Alu geprägt		11.0292	-	-
20,0 cm	Folie		21.0236	-	-
31,5 cm	Folie		21.0237	-	-

Kombischild Vorsicht! Kälte

B x H	Materialgruppe	Best.-Nr.	EUR	K
13,1 x 18,5 cm	Folie	21.0447	-	-



ASR A1.3 W025
DIN EN ISO 7010 W025



ASR A1.3 W025
DIN EN ISO 7010 W025
mit Zusatztext

Warnung vor gegenläufigen Rollen

Seitenlänge	Materialgruppe	Nutzen	Best.-Nr.	EUR	K
5,0 cm	Folie Bogen	10	30.A8260	-	-
10,0 cm	Folie		21.0334	-	-
10,0 cm	Folie Rolle	500	31.0334	-	-
10,0 cm	Alu geprägt	500	11.0334	-	-
20,0 cm	Alu geprägt		11.0279	-	-

Kombischild Vorsicht! Laufende Maschine

B x H	Materialgruppe	Best.-Nr.	EUR	K
13,1 x 18,5 cm	Folie	21.0766	-	-
13,1 x 18,5 cm	Alu hart	51.0766	-	-
26,2 x 37,1 cm	Alu geprägt	11.0767	-	-



i ASR A1.3 W019
DIN EN ISO 7010 W019

Warnung vor Quetschgefahr

Seitenlänge	Materialgruppe	Best.-Nr.	EUR		K
			1	10	
10,0 cm	Folie	21.0324	-	-	-
10,0 cm	Alu geprägt	11.0324	-	-	-
20,0 cm	Folie	21.0265	-	-	-
20,0 cm	Alu geprägt	11.0265	-	-	-
31,5 cm	Folie	21.0266	-	-	-
31,5 cm	Alu geprägt	11.0266	-	-	-



i ASR A1.3 W019
DIN EN ISO 7010 W019
mit Zusatztext

Kombischild Vorsicht! Quetschgefahr

B x H	Materialgruppe	Best.-Nr.	EUR	K
13,1 x 18,5 cm	Folie	21.0449	-	-
26,2 x 37,1 cm	Alu geprägt	11.0450	-	-



i DIN EN ISO 7010 W031

Warnung vor Quetschgefahr der Hand

Seitenlänge	Materialgruppe	Best.-Nr.	EUR	K
10,0 cm	Alu geprägt	11.A8305	-	-



i DIN EN ISO 7010 W032

Warnung vor hochschnellendem Werkstück in einer Presse

Seitenlänge	Materialgruppe	Best.-Nr.	EUR	K
10,0 cm	Folie	21.A8251	-	-
20,0 cm	Alu geprägt	11.A8252	-	-



i DIN EN ISO 7010 W030

Warnung vor Quetschgefahr der Hand zwischen den Werkzeugen einer Presse

Seitenlänge	Materialgruppe	Nutzen	Best.-Nr.	EUR / BOG	K
5,0 cm	Folie Bogen	10	30.A8250	-	-



i DIN EN ISO 7010 W022

Warnung vor spitzem Gegenstand

Seitenlänge	Materialgruppe	Best.-Nr.	EUR	K
5,0 cm	PROTECT-Folie	39.0399	-	-
10,0 cm	Folie	21.A8200	-	-



i ASR A1.3 W024
DIN EN ISO 7010 W024

Warnung vor Handverletzungen

Seitenlänge	Materialgruppe	Nutzen	Best.-Nr.	EUR	K
2,5 cm	Folie Bogen	44	30.0371	-	-
2,5 cm	Folie Rolle	500	31.0371	-	-
5,0 cm	Folie Bogen	10	30.0372	-	-
10,0 cm	Folie		21.0330	-	-
10,0 cm	Alu geprägt		11.0330	-	-
20,0 cm	Folie		21.0331	-	-
20,0 cm	Alu geprägt		11.0331	-	-



i DIN EN ISO 7010 W020

Warnung vor Hindernissen im Kopfbereich

Seitenlänge	Materialgruppe	Best.-Nr.	EUR	K
10,0 cm	Folie	21.A8210	-	-
20,0 cm	Folie	21.A8212	-	-
20,0 cm	PVC-Hartschaum	45.A8212	-	-



i DIN EN ISO 7010 W035

Warnung vor herabfallenden Gegenständen

Seitenlänge	Materialgruppe	Best.-Nr.	EUR	K
10,0 cm	Alu geprägt	11.A8215	-	-
20,0 cm	Alu geprägt	11.A8217	-	-



i ASR A1.3 W024
DIN EN ISO 7010 W024
mit Zusatztext

Kombischild Vorsicht! Handverletzungsgefahr

B x H	Materialgruppe	Best.-Nr.	EUR	K
13,1 x 18,5 cm	Folie	21.0764	-	-
13,1 x 18,5 cm	Alu hart	51.0764	-	-



i DIN EN ISO 7010 W020
mit Zusatztext

Kombischild Warnung vor Hindernissen im Kopfbereich

B x H	Materialgruppe	Best.-Nr.	EUR	K
13,1 x 18,5 cm	Folie	21.A8035	-	-
21,0 x 29,7 cm	Hart-PVC	43.A8037	-	-



i DIN EN ISO 7010 W035
mit Zusatztext

Kombischild Vorsicht! Herabfallende Gegenstände

B x H	Materialgruppe	Best.-Nr.	EUR	K
13,1 x 18,5 cm	Folie	21.A8040	-	-
13,1 x 18,5 cm	Alu hart	51.A8040	-	-
26,2 x 37,1 cm	Alu geprägt	11.A8042	-	-



i
ASR A1.3 W014
DIN EN ISO 7010 W014

Warnung vor Flurförderzeugen

Seitenlänge	Materialgruppe	Best.-Nr.	EUR	K
10,0 cm	Folie	21.A8230	-	-
20,0 cm	Folie	21.A8232	-	-
20,0 cm	Alu geprägt	11.A8232	-	-
31,5 cm	Folie	21.A8235	-	-
31,5 cm	Alu geprägt	11.A8235	-	-
40,0 cm	Folie	21.A8237	-	-
40,0 cm	Alu geprägt	11.A8237	-	-



i
ASR A1.3 W014
DIN EN ISO 7010 W014
mit Zusatztext

Kombischild Vorsicht! Flurförderzeuge

B x H	Materialgruppe	Best.-Nr.	EUR	K
13,1 x 18,5 cm	Folie	21.A8050	-	-
13,1 x 18,5 cm	Alu hart	51.A8050	-	-
26,2 x 37,1 cm	Alu geprägt	11.A8052	-	-
52,0 x 74,2 cm	Alu beschicht.	52.A8053	-	-



i
ASR A1.3 W014
DIN EN ISO 7010 W014
mit Zusatztext

Kombischild Vorsicht! Staplerverkehr hat Vorrang

B x H	Materialgruppe	Best.-Nr.	EUR	K
13,1 x 18,5 cm	Folie	21.A8055	-	-
26,2 x 37,1 cm	Alu geprägt	11.A8058	-	-



i
ASR A1.3 W015
DIN EN ISO 7010 W015

Warnung vor schwebender Last

Seitenlänge	Materialgruppe	Best.-Nr.	EUR	K
10,0 cm	Folie	21.A8220	-	-
10,0 cm	Alu geprägt	11.A8220	-	-
20,0 cm	Folie	21.A8222	-	-
20,0 cm	Alu geprägt	11.A8222	-	-
31,5 cm	Folie	21.A8225	-	-
31,5 cm	Alu geprägt	11.A8225	-	-
40,0 cm	Folie	21.A8227	-	-
40,0 cm	Alu geprägt	11.A8227	-	-



i
ASR A1.3 W015
DIN EN ISO 7010 W015
mit Zusatztext

Kombischild Vorsicht! Schwebende Last

B x H	Materialgruppe	Best.-Nr.	EUR	K
13,1 x 18,5 cm	Folie	21.A8045	-	-
13,1 x 18,5 cm	Alu hart	51.A8045	-	-
26,2 x 37,1 cm	Alu geprägt	11.A8047	-	-



i
DIN EN ISO 7010 W013

Warnung vor Wachhund

Seitenlänge	Materialgruppe	Best.-Nr.	EUR	K
20,0 cm	Folie	21.A8240	-	-
31,5 cm	Alu geprägt	11.A8242	-	-



i
DIN EN ISO 7010 W036

Warnung vor nicht durchtrittsicherem Dach

Seitenlänge	Materialgruppe	Best.-Nr.	EUR	K
10,0 cm	Alu geprägt	11.A8280	-	-



i
DIN EN ISO 7010 W039

Warnung vor herabfallenden Eiszapfen

Seitenlänge	Materialgruppe	Best.-Nr.	EUR	K
20,0 cm	Alu Verbund	50.A8322	-	-
31,5 cm	Alu Verbund	50.A8323	-	-



i
DIN EN ISO 7010 W040

Warnung vor Dachlawine

Seitenlänge	Materialgruppe	Best.-Nr.	EUR	K
20,0 cm	Alu Verbund	50.A8312	-	-
31,5 cm	Alu Verbund	50.A8313	-	-



i
DIN EN ISO 7010 W041

Warnung vor Erstickungsgefahr

Seitenlänge	Materialgruppe	Best.-Nr.	EUR	K
20,0 cm	Folie	21.A8332	-	-



i
DIN EN ISO 7010 W041
+ Zusatztext

Kombischild Achtung Erstickungsgefahr

B x H	Materialgruppe	Best.-Nr.	EUR	K
21,0 x 29,7 cm	Folie	21.A8335	-	-



i
ISO 7010 W042

Warnung vor Lichtbogen

Seitenlänge	Materialgruppe	Nutzen	Best.-Nr.	EUR	K
5,0 cm	Folie Bogen	10	30.A8340	-	-
10,0 cm	Folie		21.A8341	-	-
20,0 cm	Folie		21.A8342	-	-



i
DIN 4844-2 D-W022

Warnung vor Fräswelle

Seitenlänge	Materialgruppe	Nutzen	Best.-Nr.	EUR	K
5,0 cm	Folie Bogen	10	30.0844	-	-
10,0 cm	Folie		21.0323	-	-
10,0 cm	Alu geprägt		11.0323	-	-



i
DIN 4844-2 D-W024

Warnung vor Kippgefahr beim Walzen

Seitenlänge	Materialgruppe	Best.-Nr.	EUR	K
10,0 cm	Folie	21.0322	-	-



i
DIN 4844-2 D-W029

Warnung vor Gefahren durch eine Förderanlage im Gleis

Seitenlänge	Materialgruppe	Best.-Nr.	EUR	K
5,0 cm	PROTECT-Folie	39.1195	-	-
10,0 cm	PROTECT-Folie	39.1198	-	-



i ASR A1.3 W001+P003
DIN EN ISO 7010 W001+P003



i ASR A1.3 W021+P003
DIN EN ISO 7010 W021+P003
+ Zusatztext



i ASR A1.3 W001+P031
DIN EN ISO 7010 W001+P031
+ Zusatztext

Mehrfachschild Vorsicht Gefahrstoffbereich - Feuer offenes Licht und Rauchen verboten!

B x H	Materialgruppe	Best.-Nr.	EUR	K
30,0 x 40,0 cm	Hart-PVC	43.0513	-	-

Mehrfachschild ACHTUNG Feueregefährliche Stoffe - Feuer, offenes Licht und Rauchen verboten

B x H	Materialgruppe	Best.-Nr.	EUR	K
30,0 x 40,0 cm	Hart-PVC	43.0524	-	-

Mehrfachschild ACHTUNG Nicht einschalten Reparaturarbeiten

B x H	Materialgruppe	Best.-Nr.	EUR	K
30,0 x 40,0 cm	Hart-PVC	43.A8005	-	-



Individuelle Gestaltung

Kombischilder mit Warn-, Gebots und Verbotsschildern



Beispiel 1
Warnzeichen, Verbotsschilder
Text zu Warnzeichen,
Text zu Verbotsschildern



Beispiel 2
Warnzeichen, Gebotszeichen
Text zu Warnzeichen,
Text zu Gebotszeichen

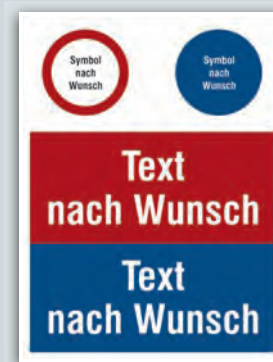

Beispiel 3
Verbotsschilder, Gebotszeichen
Text zu Verbotsschildern,
Text zu Gebotszeichen

Für eine schnelle und korrekte Lieferung benötigen wir folgende Angaben:

1. **Bestell-Nr. der gewünschten Ausführung**
2. **Angabe des Warn-, Gebots- und /oder Verbotsschilders**
(siehe hierzu auch Seite 52 bis Seite 82)
3. **Ihren individuellen Text**

Beispiel: 21.A8002 / 11.0332 / 21.0832 / Vorsicht überschlagende Spannung / Zutritt verboten!

Mehrfachschild mit Warn-, Gebots-, Verbotsschildern und Text nach Wahl

B x H	Materialgruppe	Best.-Nr.	EUR	K
15,0 x 20,0 cm	Folie	21.A8001	-	-
15,0 x 20,0 cm	Hart-PVC	43.A8001	-	-
30,0 x 40,0 cm	Folie	21.A8002	-	-
30,0 x 40,0 cm	Hart-PVC	43.A8002	-	-

Gebots-Kombischild

Beispiel: 51.0790 / 21.0633 / Schuhe reinigen

Symbol nach Wahl



Beispieltext

Schuhe reinigen

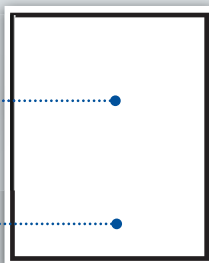

Warn-Kombischild

Beispiel: 51.0770 / 21.0196 / Vorsicht! Entschichtung

Symbol nach Wahl



Beispieltext

Vorsicht! Entschichtung

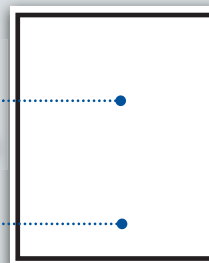

Verbotsschilder-Kombischild

Beispiel: 51.1062 / 21.1017 / Besteigen verboten

Symbol nach Wahl



Beispieltext

Besteigen verboten



Individuelles Kombischild mit Gebotszeichen

B x H	Materialgruppe	Best.-Nr.	EUR	K
13,1 x 18,5 cm	Alu hart	51.0790	-	-
26,2 x 37,1 cm	Alu hart	51.0791	-	-

Warn-Kombischild mit Warnzeichen und Text nach Wahl

B x H	Materialgruppe	Best.-Nr.	EUR	K
13,1 x 18,5 cm	Alu hart	51.0770	-	-
26,2 x 37,1 cm	Alu hart	51.0771	-	-

Verbotsschilder-Kombischild mit Verbotsschildern und Text nach Wahl

B x H	Materialgruppe	Best.-Nr.	EUR	K
13,1 x 18,5 cm	Alu hart	51.1062	-	-
26,2 x 37,1 cm	Alu hart	51.1063	-	-

Für eine schnelle und korrekte Lieferung benötigen wir folgende Angaben:

1. **Bestell-Nr. des gewünschten Kombischildes**
2. **Angabe des Gebots-, Warn- und /oder Verbotsschilders**
3. **Ihren individuellen Text**

Elektro- Laser- und Strahlenschutzkennzeichnung

Wurden die Sicherheitsschilder für die Elektrotechnik früher in einer eigenen Normenreihe erfasst, sind diese seit vielen Jahren schon Bestandteil der allgemeinen Sicherheits- und Gesundheitsschutzkennzeichnung.

Die Sicherheitszeichen für die Elektrotechnik finden Sie heute in der ASR A1.3 bzw. der DIN EN ISO 7010 und die entsprechenden Sicherheitsschilder auf folgenden Seiten:



Kombi-, Zusatz- und Hinweisschilder zur Elektrotechnik	85
Kennzeichnung elektrischer Leiter	92
Laserkennzeichnung	94
Kennzeichnung im Strahlenschutz	95



i ASR A1.3 W012
DIN EN ISO 7010 W012
mit Zusatztext

Lebensgefahr

B × H	Materialgruppe	Best.-Nr.	EUR	K
21,0 × 23,8 cm	Folie	21.1425	-	-
21,0 × 23,8 cm	Alu geprägt	11.1425	-	-



i ASR A1.3 W012
DIN EN ISO 7010 W012
mit Zusatztext

Achtung! Kabel!

B × H	Materialgruppe	Best.-Nr.	EUR	K
21,0 × 23,8 cm	Folie	21.1431	-	-
21,0 × 23,8 cm	Alu geprägt	11.1431	-	-



i ASR A1.3 W012
DIN EN ISO 7010 W012
mit Zusatztext

Vorsicht! Kabel unter Spannung

B × H	Materialgruppe	Best.-Nr.	EUR	K
21,0 × 23,8 cm	Alu geprägt	11.1434	-	-



i ASR A1.3 W012
DIN EN ISO 7010 W012
mit Zusatztext

Elektrischer Betriebsraum

B × H	Materialgruppe	Best.-Nr.	EUR	K
21,0 × 23,8 cm	Folie	21.1443	-	-
21,0 × 23,8 cm	Alu geprägt	11.1443	-	-



i ASR A1.3 W012
DIN EN ISO 7010 W012
mit Zusatztext

Hochspannung Lebensgefahr

B × H	Materialgruppe	Best.-Nr.	EUR		
			1	10	25
21,0 × 23,8 cm	Folie	21.1280	-	-	-
21,0 × 23,8 cm	Hart-PVC	43.1280	-	-	-
21,0 × 23,8 cm	Alu geprägt	11.1280	-	-	-
29,7 × 38,0 cm	Folie	21.1281	-	-	-
29,7 × 38,0 cm	Hart-PVC	43.1281	-	-	-
29,7 × 38,0 cm	Alu geprägt	11.1281	-	-	-



i ASR A1.3 W012
DIN EN ISO 7010 W012
mit Zusatztext

Rückspannung

B × H	Materialgruppe	Best.-Nr.	EUR	K
21,0 × 23,8 cm	Folie	21.1440	-	-



i ASR A1.3 W012
DIN EN ISO 7010 W012
mit Zusatztext

Elektr. Einrichtungen Zugang freihalten

B × H	Materialgruppe	Best.-Nr.	EUR	K
21,0 × 23,8 cm	Folie	21.1437	-	-
21,0 × 23,8 cm	Alu geprägt	11.1437	-	-

i **Produktinfo**
Zusatzinformationen in Kombischildern verstärken oder konkretisieren die Angaben der Sicherheitszeichen.

PROTECT
widerstandsfähige Kennzeichnung

Sicherheitsschilder (standard)

- kratz- und abriebfest, chemikalienresistent
- Schutz durch hochwertiges Polyester
- Verklebung durch 3M™ Acrylat-Klebstoff



i Mehr Informationen über Protect erhalten Sie auf S. 160



Individuelle Gestaltung

Warn-Kombischilder

Für eine schnelle und korrekte Lieferung benötigen wir folgende Angaben:

1. Bestell-Nr. der gewünschten Größe
2. Ihren individuellen Text (max. 20 Zeichen)

Beispieltext



B × H	Materialgruppe	Best.-Nr.	EUR	K
21,0 × 23,8 cm	Alu geprägt	11.1467	-	-
29,7 × 41,0 cm	Alu geprägt	11.1468	-	-



i ASR A1.3 W012
DIN EN ISO 7010 W012
mit Zusatztext

Hochspannung Lebensgefahr

B x H	Materialgruppe	Best.-Nr.	EUR	K
13,1 x 18,5 cm	Folie	21.0428	-	-
13,1 x 18,5 cm	Hart-PVC	43.0428	-	-
13,1 x 18,5 cm	Alu geprägt	11.0428	-	-
21,0 x 29,7 cm	Folie	21.1283	-	-
21,0 x 29,7 cm	Hart-PVC	43.1283	-	-
21,0 x 29,7 cm	Alu geprägt	11.1283	-	-
26,2 x 37,1 cm	Folie	21.0429	-	-
26,2 x 37,1 cm	Hart-PVC	43.0429	-	-
26,2 x 37,1 cm	Alu geprägt	11.0429	-	-



i ASR A1.3 W012
DIN EN ISO 7010 W012
mit Zusatztext

Starkstrom Lebensgefahr

B x H	Materialgruppe	Best.-Nr.	EUR	K
13,1 x 18,5 cm	Folie	21.1368	-	-
13,1 x 18,5 cm	Hart-PVC	43.1368	-	-



i ASR A1.3 W012
DIN EN ISO 7010 W012
mit Zusatztext

Kabel unter Spannung

B x H	Materialgruppe	Best.-Nr.	EUR	K
13,1 x 18,5 cm	Hart-PVC	43.1240	-	-
21,0 x 29,7 cm	Hart-PVC	43.1333	-	-



i ASR A1.3 W012
DIN EN ISO 7010 W012
mit Zusatztext

Rückspannung

B x H	Materialgruppe	Best.-Nr.	EUR	K
13,1 x 18,5 cm	Folie	21.1241	-	-



i ASR A1.3 W012
DIN EN ISO 7010 W012
mit Zusatztext

Prüffeld - hier können auch ungeschützte Teile Spannung führen - Der Zutritt ist nur befugten Personen gestattet

B x H	Materialgruppe	Best.-Nr.	EUR	K
13,1 x 18,5 cm	Folie	21.1242	-	-
13,1 x 18,5 cm	Hart-PVC	43.1242	-	-
21,0 x 29,7 cm	Hart-PVC	43.1337	-	-
21,0 x 29,7 cm	Alu geprägt	11.1337	-	-
26,2 x 37,1 cm	Hart-PVC	43.1340	-	-



i ASR A1.3 W012
DIN EN ISO 7010 W012
mit Zusatztext

Arbeiten dürfen nur bei ausgeschaltetem Hauptschalter durchgeführt werden

B x H	Materialgruppe	Best.-Nr.	EUR	K
13,1 x 18,5 cm	Folie	21.1245	-	-



i ASR A1.3 W012
DIN EN ISO 7010 W012
mit Zusatztext

Geerdet und kurzgeschlossen

B x H	Materialgruppe	Best.-Nr.	EUR	K
13,1 x 18,5 cm	Hart-PVC	43.1244	-	-
21,0 x 29,7 cm	Hart-PVC	43.1341	-	-



i
ASR A1.3 W012
DIN EN ISO 7010 W012
mit Zusatztext



i
ASR A1.3 W012
DIN EN ISO 7010 W012
mit Zusatztext



i
ASR A1.3 W012
DIN EN ISO 7010 W012
mit Zusatztext

Warnung vor Berührung der elektrischen Einrichtungen

B × H	Materialgruppe	Best.-Nr.	EUR	K
13,1 × 18,5 cm	Folie	21.1246	-	-

Anlage unter Spannung

B × H	Materialgruppe	Best.-Nr.	EUR	K
13,1 × 18,5 cm	Folie	21.1238	-	-
13,1 × 18,5 cm	Hart-PVC	43.1238	-	-
21,0 × 29,7 cm	Hart-PVC	43.1329	-	-

Schaltschrank darf nur von Fachpersonal (Betriebselektriker) geöffnet werden

B × H	Materialgruppe	Best.-Nr.	EUR	K
13,1 × 18,5 cm	Folie	21.1296	-	-
13,1 × 18,5 cm	Hart-PVC	43.1296	-	-



i
ASR A1.3 W026
DIN EN ISO 7010 W026
mit Zusatztext



i
ASR A1.3 W012
DIN EN ISO 7010 W012
mit Zusatztext

Batterieraum

B × H	Materialgruppe	Best.-Nr.	EUR	K
13,1 × 18,5 cm	Folie	21.1247	-	-
26,2 × 37,1 cm	Folie	21.1310	-	-
26,2 × 37,1 cm	Hart-PVC	43.1310	-	-

Elektrischer Betriebsraum - Der Zutritt ist nur befugten Personen gestattet

B × H	Materialgruppe	Best.-Nr.	EUR	K
13,1 × 18,5 cm	Folie	21.1243	-	-
13,1 × 18,5 cm	Hart-PVC	43.1243	-	-
13,1 × 18,5 cm	Alu hart	51.1243	-	-
21,0 × 29,7 cm	Hart-PVC	43.1339	-	-
21,0 × 29,7 cm	Alu geprägt	11.1339	-	-
26,2 × 37,1 cm	Hart-PVC	43.1344	-	-
26,2 × 37,1 cm	Alu geprägt	11.1344	-	-

Individuelle Gestaltung

Warn-Kombischilder

Für eine schnelle und korrekte Lieferung benötigen wir folgende Angaben:

1. Bestell-Nr. der gewünschten Größe
2. Ihren individuellen Text (max. 30 Zeichen)

Beispiel:
43.1469 / Achtung! Starkstrom

individueller Text

B × H	Materialgruppe	Best.-Nr.	EUR	K
13,1 × 18,5 cm	Hart-PVC	43.1469	-	-
26,2 × 37,1 cm	Hart-PVC	43.1470	-	-
52,5 × 74,2 cm	Hart-PVC	43.1471	-	-



i
ASR A1.3 W026 + P003
DIN EN ISO 7010 W026 + P003

Folienaufkleber zum Abkleben von Sicherungen im Sicherungskasten

i
ASR A1.3 P031
DIN EN ISO 7010 P031

Nicht schalten! Es wird gearbeitet

Lieferform: 12 Streifen auf einem Bogen

Batterieraum

B × H	Materialgruppe	Best.-Nr.	EUR	K
29,7 × 21,0 cm	Hart-PVC	43.1357	-	-

Nicht schalten es wird gearbeitet

B × H	Materialgruppe	Nutzen	Best.-Nr.	EUR / BOG	K
9,5 × 1,2 cm	Folie Bogen	12	30.A6248	-	-



 **Hochspannung
Lebensgefahr** ⓘ
ASR A1.3 W012
DIN EN ISO 7010 W012
mit Zusatztext

Hochspannung Lebensgefahr					
B x H	Material- gruppe	Nutzen	Best.-Nr.	EUR	K
5,2 x 2,6 cm	Folie Bogen 9		30.1306	-	
13,1 x 6,5 cm	Folie		21.1255	-	

 **VORSICHT!
Spannung** ⓘ
ASR A1.3 W012
DIN EN ISO 7010 W012
mit Zusatztext

Vorsicht! Spannung					
B x H	Material- gruppe	Nutzen	Best.-Nr.	EUR	K
5,2 x 2,6 cm	Folie Bogen 9		30.0591	-	
13,1 x 6,5 cm	Folie		21.1342	-	

 **ACHTUNG!
Rest-
spannung** ⓘ
ASR A1.3 W012
DIN EN ISO 7010 W012
mit Zusatztext

Achtung! Restspannung					
B x H	Material- gruppe	Nutzen	Best.-Nr.	EUR	K
5,2 x 2,6 cm	Folie Bogen 9		30.0598	-	
13,1 x 6,5 cm	Folie		21.1346	-	

 **VORSICHT!
Hochspannung** ⓘ
ASR A1.3 W012
DIN EN ISO 7010 W012
mit Zusatztext

Vorsicht! Hochspannung					
B x H	Material- gruppe	Nutzen	Best.-Nr.	EUR	K
5,2 x 2,6 cm	Folie Bogen 9		30.1307	-	
13,1 x 6,5 cm	Folie		21.1348	-	

 **Vor dem Öffnen
des Gehäuses
Hauptschalter
ausschalten** ⓘ
ASR A1.3 W012
DIN EN ISO 7010 W012
mit Zusatztext

Vor dem Öffnen des Gehäuses Hauptschalter ausschalten					
B x H	Material- gruppe	Nutzen	Best.-Nr.	EUR	K
5,2 x 2,6 cm	Folie Bogen 9		30.1308	-	
13,1 x 6,5 cm	Folie		21.1399	-	

 **Arbeiten dürfen nur
bei ausgeschaltetem
Hauptschalter
durchgeführt werden** ⓘ
ASR A1.3 W012
DIN EN ISO 7010 W012
mit Zusatztext

Arbeiten dürfen nur bei ausgeschaltetem Hauptschalter durchgeführt werden					
B x H	Material- gruppe	Nutzen	Best.-Nr.	EUR / BOG	K
5,2 x 2,6 cm	Folie Bogen 9		30.1480	-	

 **Fremd-
spannung** ⓘ
ASR A1.3 W012
DIN EN ISO 7010 W012
mit Zusatztext

Fremdspannung					
B x H	Material- gruppe	Nutzen	Best.-Nr.	EUR	K
5,2 x 2,6 cm	Folie Bogen 9		30.1309	-	
13,1 x 6,5 cm	Folie		21.1256	-	

 **Vorsicht
Spannung!** ⓘ
Auch bei
ausgeschaltetem
Netz-Trennschalter ist die
Zuleitung unter Spannung
ASR A1.3 W012
DIN EN ISO 7010 W012
mit Zusatztext

Vorsicht Spannung ! Auch bei ausgeschaltetem Netz-Trennschalter ist die Zuleitung unter Spannung					
B x H	Material- gruppe	Nutzen	Best.-Nr.	EUR	K
5,2 x 2,6 cm	Folie Bogen 9		30.0602	-	
13,1 x 6,5 cm	Folie		21.1372	-	

 **ACHTUNG!
Türe nur bei
ausgeschaltetem
Hauptschalter
öffnen** ⓘ
ASR A1.3 W012
DIN EN ISO 7010 W012
mit Zusatztext

Achtung ! Türe nur bei ausgeschaltetem Hauptschalter öffnen					
B x H	Material- gruppe	Nutzen	Best.-Nr.	EUR	K
5,2 x 2,6 cm	Folie Bogen 9		30.0618	-	
13,1 x 6,5 cm	Folie		21.1430	-	

 **Schaltschrank
darf nur vom
Fachpersonal
(Betriebselektriker)
geöffnet werden.** ⓘ
ASR A1.3 W012
DIN EN ISO 7010 W012
mit Zusatztext

Schaltschrank darf nur von Fachpersonal (Betriebselektriker) geöffnet werden					
B x H	Material- gruppe	Nutzen	Best.-Nr.	EUR	K
5,2 x 2,6 cm	Folie Bogen 9		30.1313	-	
13,1 x 6,5 cm	Folie		21.1420	-	

 **Auch bei
ausgeschaltetem
Hauptschalter
unter Spannung** ⓘ
ASR A1.3 W012
DIN EN ISO 7010 W012
mit Zusatztext

Auch bei ausgeschaltetem Hauptschalter unter Spannung					
B x H	Material- gruppe	Nutzen	Best.-Nr.	EUR / BOG	K
3,2 x 1,6 cm	Folie Bogen 30		30.1387	-	
5,2 x 2,6 cm	Folie Bogen 9		30.1314	-	

 **Rück-
spannung** ⓘ
ASR A1.3 W012
DIN EN ISO 7010 W012
mit Zusatztext

Rückspannung					
B x H	Material- gruppe	Nutzen	Best.-Nr.	EUR	K
5,2 x 2,6 cm	Folie Bogen 9		30.1481	-	
10,5 x 5,2 cm	Folie		21.1382	-	



Produktinfo

Elektrokennzeichnung

Lieferbare Mengen und Ausführungen je Bogen

Zeichengröße:	Lieferform:	Nutzen:
5,2 x 2,6 cm	Bogen	9 Stück

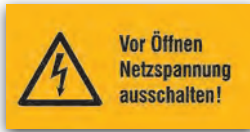

i ASR A1.3 W012
DIN EN ISO 7010 W012
mit Zusatztext

Vor Öffnen Netzspannung ausschalten !

B x H	Material- gruppe	Nutzen	Best.-Nr.	EUR	K
5,2 x 2,6 cm	Folie Bogen	9	30.0622	-	-
13,1 x 6,5 cm	Folie		21.1475	-	-



i ASR A1.3 W012
DIN EN ISO 7010 W012
mit Zusatztext

Alle entsprechend gekennzeichneten Teile stehen auch bei ausgeschaltetem Hauptschalter noch unter Spannung

B x H	Material- gruppe	Nutzen	Best.-Nr.	EUR	K
5,2 x 2,6 cm	Folie Bogen	9	30.1316	-	-
13,1 x 6,5 cm	Folie	6	21.1384	-	-



i ASR A1.3 W012
DIN EN ISO 7010 W012
mit Zusatztext

Das Aus- und Einsetzen der Sicherungen ist nur befugten Personen gestattet

B x H	Material- gruppe	Nutzen	Best.-Nr.	EUR	K
5,2 x 2,6 cm	Folie Bogen	9	30.1318	-	-
13,1 x 6,5 cm	Folie		21.1422	-	-

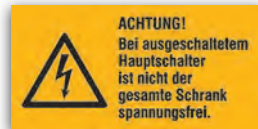

i ASR A1.3 W012
DIN EN ISO 7010 W012
mit Zusatztext

Achtung! Bei ausgeschaltetem Hauptschalter ist nicht der gesamte Schrank spannungsfrei.

B x H	Material- gruppe	Nutzen	Best.-Nr.	EUR	K
5,2 x 2,6 cm	Folie Bogen	9	30.1324	-	-
13,1 x 6,5 cm	Folie		21.1477	-	-



i ASR A1.3 W012
DIN EN ISO 7010 W012
mit Zusatztext

Auch bei ausgeschaltetem Hauptschalter ist Zuleitung unter Spannung

B x H	Material- gruppe	Nutzen	Best.-Nr.	EUR / K	BOG
5,2 x 2,6 cm	Folie Bogen	9	30.1328	-	-



i ASR A1.3 W012
DIN EN ISO 7010 W012
mit Zusatztext

Warnung vor Berührung der elektrischen Einrichtungen - Vorsicht!

B x H	Material- gruppe	Nutzen	Best.-Nr.	EUR	K
5,2 x 2,6 cm	Folie Bogen	9	30.1330	-	-
13,1 x 6,5 cm	Folie		21.1259	-	-



i ASR A1.3 W012
DIN EN ISO 7010 W012
mit Zusatztext

Licht- und Steckdosenstromkreis werden mit Hauptschalter nicht abgeschaltet

B x H	Material- gruppe	Nutzen	Best.-Nr.	EUR	K
5,2 x 2,6 cm	Folie Bogen	9	30.0699	-	-
13,1 x 6,5 cm	Folie		21.1478	-	-



i ASR A1.3 W012
DIN EN ISO 7010 W012
mit Zusatztext

Nicht unter Last schalten

B x H	Material- gruppe	Nutzen	Best.-Nr.	EUR	K
5,2 x 2,6 cm	Folie Bogen	9	30.1334	-	-
13,1 x 6,5 cm	Folie		21.1258	-	-



Haben Sie noch Fragen zum Produkt?
Rufen Sie uns an!



i ASR A1.3 W012
DIN EN ISO 7010 W012
mit Zusatztext

Achtung! Vor dem Öffnen Netzstecker ziehen

B x H	Material- gruppe	Nutzen	Best.-Nr.	EUR	K
5,2 x 2,6 cm	Folie Bogen	9	30.1338	-	-
13,1 x 6,5 cm	Folie		21.1418	-	-



i ASR A1.3 W012
DIN EN ISO 7010 W012
mit Zusatztext

Vor Öffnen des Gehäuses Netzstecker ziehen !

B x H	Material- gruppe	Nutzen	Best.-Nr.	EUR	K
5,2 x 2,6 cm	Folie Bogen	9	30.0624	-	-
13,1 x 6,5 cm	Folie		21.1479	-	-



+ 5-sprachig D/GB/F/I/E
i ASR A1.3 W012 DIN EN ISO 7010 W012 mit Zusatztext



+ 3-sprachig D/GB/F
i ASR A1.3 W012 DIN EN ISO 7010 W012 mit Zusatztext

Vor Öffnen des Gerätes Netzstecker ziehen. - Mehrsprachig

B x H	Materialgruppe	Nutzen	Best.-Nr.	EUR / K BOG
6,5 x 3,2 cm	Folie Bogen	6	30.0625	-

Vor Öffnen Netzspannung abschalten. - Mehrsprachig

B x H	Materialgruppe	Nutzen	Best.-Nr.	EUR / K BOG
6,5 x 3,2 cm	Folie Bogen	6	30.0647	-



+ 2-sprachig D/GB
i ASR A1.3 W012 DIN EN ISO 7010 W012 mit Zusatztext



+ 3-sprachig D/GB/F
i ASR A1.3 W012 DIN EN ISO 7010 W012 mit Zusatztext

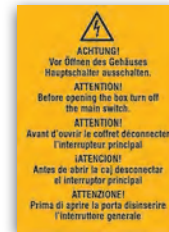

+ 5-sprachig D/GB/F/I/E
i ASR A1.3 W012 DIN EN ISO 7010 W012 mit Zusatztext

Achtung! Schaltschrank darf nur von Fachpersonal geöffnet werden. - Mehrsprachig

B x H	Materialgruppe	Best.-Nr.	EUR K
10,0 x 10,0 cm	Folie	21.0648	-

Achtung Hochspannung! Dieses Gerät darf nur durch unseren Kundendienst oder einer von uns autorisierten Fachwerkstätte geöffnet werden ...

B x H	Materialgruppe	Best.-Nr.	EUR K
7,4 x 10,5 cm	Folie	21.0649	-

Achtung! Vor Öffnen des Gehäuses Hauptschalter ausschalten. - Mehrsprachig

B x H	Materialgruppe	Best.-Nr.	EUR K
7,4 x 10,5 cm	Folie	21.0651	-



+ 4-sprachig D/GB/F/I
i ASR A1.3 W012 DIN EN ISO 7010 W012 mit Zusatztext



+ 4-sprachig D/GB/F/I
i ASR A1.3 W012 DIN EN ISO 7010 W012 mit Zusatztext



+ 5-sprachig D/GB/F/I/E
i ASR A1.3 W012 DIN EN ISO 7010 W012 mit Zusatztext

Achtung gefährliche Spannung! Nur von Fachpersonal zu öffnen ! - Mehrsprachig

B x H	Materialgruppe	Nutzen	Best.-Nr.	EUR / K BOG
6,5 x 3,2 cm	Folie Bogen	6	30.0621	-

Vorsicht! Bei ausgeschaltetem Hauptschalter ist nicht der gesamte Schrank spannungsfrei. Mehrsprachig

B x H	Materialgruppe	Best.-Nr.	EUR K
14,8 x 7,4 cm	Folie	21.0654	-

Vor Öffnen des Gerätes spannungsfrei schalten. - Mehrsprachig

B x H	Materialgruppe	Nutzen	Best.-Nr.	EUR / K BOG
6,5 x 3,2 cm	Folie Bogen	6	30.0655	-



+ 3-sprachig D/GB/F
i ASR A1.3 W012 DIN EN ISO 7010 W012 mit Zusatztext



+ 2-sprachig D/GB
i ASR A1.3 W012 DIN EN ISO 7010 W012 mit Zusatztext



+ 3-sprachig D/GB/F
i ASR A1.3 W012 DIN EN ISO 7010 W012 mit Zusatztext

Hochspannung Lebensgefahr - Mehrsprachig

B x H	Materialgruppe	Nutzen	Best.-Nr.	EUR / K BOG
6,5 x 3,2 cm	Folie Bogen	6	30.0594	-

Vorsicht Spannung - Mehrsprachig

B x H	Materialgruppe	Nutzen	Best.-Nr.	EUR / K BOG
5,2 x 2,6 cm	Folie Bogen	9	30.0592	-

Achtung! Nicht unter Spannung ausstecken! - Mehrsprachig

B x H	Materialgruppe	Nutzen	Best.-Nr.	EUR / K BOG
6,5 x 3,2 cm	Folie Bogen	6	30.0608	-

+ 2-sprachig D/GB
i ASR A1.3 W012 DIN EN ISO 7010 W012 mit Zusatztext



+ 4-sprachig D/GB/F/I
i ASR A1.3 W012 DIN EN ISO 7010 W012 mit Zusatztext



+ 2-sprachig D/GB
i ASR A1.3 W012 DIN EN ISO 7010 W012 mit Zusatztext

Öffnen des Schaltschranks nur durch autorisiertes Fachpersonal erlaubt! - Mehrsprachig

B x H	Materialgruppe	Nutzen	Best.-Nr.	EUR / K BOG
6,5 x 3,2 cm	Folie Bogen	6	30.0666	-

Achtung Spannung auch bei ausgeschaltetem Hauptschalter - Mehrsprachig

B x H	Materialgruppe	Best.-Nr.	EUR K
7,4 x 7,4 cm	Folie	21.0620	-

Achtung! Bei ausgeschaltetem Hauptschalter unter Spannung! - Mehrsprachig

B x H	Materialgruppe	Nutzen	Best.-Nr.	EUR / K BOG
6,5 x 3,2 cm	Folie Bogen	6	30.0605	-

Spannungszeichen (Roter Blitz)

B x H	Materialgruppe	Nutzen	Best.-Nr.	EUR				K
				1	10	25	50	
1,3 x 2,6 cm	Folie Bogen	20	30.1356	-	-	-	-	-
1,8 x 3,7 cm	Folie Bogen	20	30.1358	-	-	-	-	-
1,8 x 3,7 cm	Folie Rolle	500	31.1358	-	-	-	-	-
2,6 x 5,2 cm	Folie Bogen	9	30.1360	-	-	-	-	-
2,6 x 5,2 cm	Folie Rolle	500	31.1360	-	-	-	-	-
3,7 x 7,4 cm	Folie		21.1362	-	-	-	-	-
5,2 x 10,5 cm	Folie		21.1364	-	-	-	-	-
5,2 x 10,5 cm	Folie Rolle	500	31.1364	-	-	-	-	-
5,2 x 10,5 cm	Hart-PVC		43.1364	-	-	-	-	-
7,4 x 14,8 cm	Folie		21.1366	-	-	-	-	-

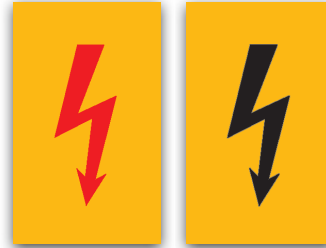

Spannungszeichen (schwarzer Blitz)

B x H	Materialgruppe	Nutzen	Best.-Nr.	EUR				K
				1	10	25	50	
1,8 x 3,7 cm	Folie Bogen	20	30.0576	-	-	-	-	-
3,7 x 7,4 cm	Folie		21.0586	-	-	-	-	-
5,2 x 10,5 cm	Folie		21.0589	-	-	-	-	-



+ 2-sprachig D/GB

Elektrostatisch gefährdete Bauelemente

Seitenlänge	Materialgruppe	Nutzen	Best.-Nr.	EUR / K
0,8 cm	Folie Bogen	390	30.2048	-
1,25 cm	Folie Bogen	138	30.2049	-
2,5 cm	Folie Bogen	44	30.2050	-
4,0 cm	Folie Bogen	14	30.2051	-

Achtung - Handhabungsvorschriften beachten - Elektrostatisch gefährdete Bauelemente

B x H	Materialgruppe	Nutzen	Best.-Nr.	EUR / K
5,2 x 2,6 cm	Folie Bogen	9	30.2054	-
7,4 x 3,7 cm	Folie Bogen	6	30.2056	-

Achtung - Handhabungsvorschriften beachten - Elektrostatisch gefährdete Bauelemente - mehrsprachig

B x H	Materialgruppe	Nutzen	Best.-Nr.	EUR / K
3,2 x 1,6 cm	Folie Bogen	30	30.2058	-
5,2 x 2,6 cm	Folie Bogen	9	30.2059	-

Auch bei ausgeschaltetem Hauptschalter unter Spannung

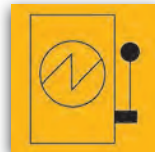

Notschalter bei Gefahr betätigen

Auch bei ausgeschaltetem Hauptschalter unter Spannung

B x H	Materialgruppe	Nutzen	Best.-Nr.	EUR	K
5,0 x 2,5 cm	Folie Bogen	9	30.1448	-	-
10,0 x 5,0 cm	Folie		21.1449	-	-

Elektrotechnik Hauptschalter (Symbol)

B x H	Materialgruppe	Best.-Nr.	EUR	K
5,2 x 5,2 cm	Folie	21.0744	-	-

Notschalter bei Gefahr betätigen

B x H	Materialgruppe	Nutzen	Best.-Nr.	EUR / K
7,4 x 2,4 cm	Folie Bogen	8	30.0570	-

Hauptschalter

Geerdet und kurzgeschlossen

Wird der Hilfsstromkreis ungeerdet betrieben, ist eine Isolationsüberwachung einzubauen

Hauptschalter

B x H	Materialgruppe	Nutzen	Best.-Nr.	EUR / K
7,4 x 2,4 cm	Folie Bogen	8	30.0558	-

Geerdet und kurzgeschlossen

B x H	Materialgruppe	Best.-Nr.	EUR	K
20,0 x 10,0 cm	Hart-PVC	43.1462	-	-
40,0 x 20,0 cm	Hart-PVC	43.1463	-	-

Wird der Hilfsstromkreis ungeerdet betrieben, ist eine Isolationsüberwachung einzubauen

B x H	Materialgruppe	Nutzen	Best.-Nr.	EUR / K
7,4 x 2,4 cm	Folie Bogen	8	30.0555	-

Produktinfo

Elektrokennzeichnung

Lieferbare Mengen und Ausführungen je Bogen

Zeichengröße:	Lieferform:	Nutzen:
0,80 cm SL	Bogen	390 Stück
1,25 cm SL	Bogen	138 Stück
2,50 cm SL	Bogen	44 Stück
4,00 cm SL	Bogen	14 Stück

Zeichengröße:	Lieferform:	Nutzen:
3,2 x 1,6	Bogen	30 Stück
5,0 x 2,5	Bogen	9 Stück
5,2 x 2,6	Bogen	9 Stück
6,5 x 3,2	Bogen	6 Stück
7,4 x 2,4	Bogen	8 Stück
7,4 x 3,7	Bogen	6 Stück

Hauptschalter Main switch Interrupteur principal

Elektrotechnik Hauptschalter - mehrsprachig

B x H	Materialgruppe	Nutzen	Best.-Nr.	EUR / K
7,4 x 2,4 cm	Folie Bogen	8	30.0543	-

Aderleitungsfarben

- grün/gelb: Schutzleiter
- hellblau: Mittelpunktleiter
- schwarz: Hauptstromleiter
- braun: spannungsführende Stromkreise bei ausgeschaltetem Hauptschalter
- rot: Steuerstromleiter für Wechselspannung
- blau: Steuerstromleiter für Gleichspannung
- orange: Steuerstromleiter für Fremdspannungen

Aderleitungsfarben

B x H	Materialgruppe	Best.-Nr.	EUR	K
10,5 x 7,4 cm	Folie	21.0743	-	-

5 Sicherheitsregeln

Vor Beginn der Arbeiten:

- Freischalten
- Gegen Wiedereinschalten sichern
- Spannungsfreiheit feststellen
- Erden und kurzschließen
- Benachbarte, unter Spannung stehende Teile abdecken oder abschränken

Sicherheitsregeln

Nur die Durchführung von Arbeiten an elektrischen Geräten

Safety Regulations

for work with electrical equipment

Règles de Sécurité

Pour l'exécution des travaux sur installations électriques

1. Procéder à la mise hors tension
2. Vérifier l'absence de tension
3. Protéger contre une remise sous tension
4. Vérifier la fixation et l'état plus sous tension
5. Protéger les parties adjacentes sous tension
6. Protéger contre l'accès des parties voisines sous tension
7. La mise sous tension sera effectuée en ordre inverse

+ 3-sprachig
D/GB/F

5 Sicherheitsregeln - Vor Beginn der Arbeiten...

B x H	Materialgruppe	Best.-Nr.	EUR	K		
			1	10	25	50
20,0 x 12,0 cm	Hart-PVC	43.1311	-	-	-	-
40,0 x 25,0 cm	Alu geprägt	11.1312	-	-	-	-

5 Sicherheitsregeln mehrsprachig

B x H	Materialgruppe	Best.-Nr.	EUR	K	
30,0 x 20,0 cm	Hart-PVC	43.0537	-	-	-

Das Öffnen des Schaltschranks ist nur befugten Personen gestattet

Vor Öffnen Hauptschalter ausschalten

Aus- und Einsetzen der Sicherungen ist nur befugten Personen gestattet

Das Öffnen des Schaltschranks ist nur befugten Personen gestattet

B x H	Materialgruppe	Best.-Nr.	EUR	K	
10,5 x 7,4 cm	Folie	21.1319	-	-	-

Vor Öffnen Hauptschalter ausschalten

B x H	Materialgruppe	Best.-Nr.	EUR	K	
10,5 x 7,4 cm	Folie	21.1321	-	-	-

Aus- und Einsetzen der Sicherungen ist nur befugten Personen gestattet

B x H	Materialgruppe	Best.-Nr.	EUR	K	
10,5 x 7,4 cm	Folie	21.1317	-	-	-

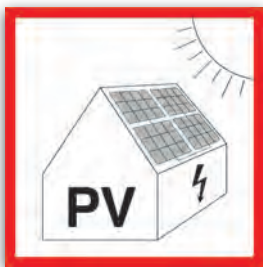

Warnung vor Gefahren durch Photovoltaikanlage

B x H	Materialgruppe	Best.-Nr.	EUR	K	
14,8 x 14,8 cm	Folie	21.0685	-	-	-

Solarstrom - Achtung Gefahr

B x H	Materialgruppe	Best.-Nr.	EUR	K	
12,5 x 12,5 cm	Folie	21.0686	-	-	-

K1 Kennzeichnung für ortsveränderliche Betriebsmittel, K1

- Mech. Beanspruchung: normal
- Feuchtigkeit: trocken bis feucht
- Staub: normal
- Öle, Säuren, Laugen: gering

DGUV Information 203-005 (Bisher BGI 600)

K2 Kennzeichnung für ortsveränderliche Betriebsmittel, K2

- Mech. Beanspruchung: hoch
- Feuchtigkeit: nass
- Staub: hoch, auch leitfähig
- Öle, Säuren, Laugen: mittel bis hoch

DGUV Information 203-005 (Bisher BGI 600)

Durchmesser	Materialgruppe	Nutzen	Best.-Nr.	EUR / BOG	K	
				1	10	25
1,25 cm	Folie Bogen	40	30.0759	-	-	-

Durchmesser	Materialgruppe	Nutzen	Best.-Nr.	EUR / BOG	K	
				1	10	25
1,25 cm	Folie Bogen	40	30.0760	-	-	-

L1

DIN EN 60445

L2

DIN EN 60445

L3

DIN EN 60445

Wechselstrom-Netz Außenleiter 1, L1

Durchmesser	Materialgruppe	Nutzen	Best.-Nr.	EUR / BOG	K	
				1	10	25
1,25 cm	Folie Bogen	40	30.1500	-	-	-
1,6 cm	Folie Bogen	40	30.1501	-	-	-
2,0 cm	Folie Bogen	28	30.1502	-	-	-
2,5 cm	Folie Bogen	15	30.1503	-	-	-
3,15 cm	Folie Bogen	15	30.1504	-	-	-

Wechselstrom-Netz Außenleiter 2, L2

Durchmesser	Materialgruppe	Nutzen	Best.-Nr.	EUR / BOG	K	
				1	10	25
1,25 cm	Folie Bogen	40	30.1506	-	-	-
1,6 cm	Folie Bogen	40	30.1507	-	-	-
2,0 cm	Folie Bogen	28	30.1508	-	-	-
2,5 cm	Folie Bogen	15	30.1509	-	-	-
3,15 cm	Folie Bogen	15	30.1510	-	-	-

Wechselstrom-Netz Außenleiter 3, L3

Durchmesser	Materialgruppe	Nutzen	Best.-Nr.	EUR / BOG	K	
				1	10	25
1,25 cm	Folie Bogen	40	30.1512	-	-	-
1,6 cm	Folie Bogen	40	30.1513	-	-	-
2,0 cm	Folie Bogen	28	30.1514	-	-	-
2,5 cm	Folie Bogen	15	30.1515	-	-	-
3,15 cm	Folie Bogen	15	30.1516	-	-	-



i DIN EN 60445
VDE0197

Gleichstrom-Netz Positiv, L+						
Durchmesser	Materialgruppe	Nutzen	Best.-Nr.	EUR / BOG K		
				1	10	25
1,25 cm	Folie Bogen	40	30.1724	-	-	-
1,6 cm	Folie Bogen	40	30.1725	-	-	-
2,0 cm	Folie Bogen	28	30.1726	-	-	-
2,5 cm	Folie Bogen	28	30.1727	-	-	-



i DIN EN 60445
VDE0197

Gleichstrom-Netz Negativ, L-						
Durchmesser	Materialgruppe	Nutzen	Best.-Nr.	EUR / BOG K		
				1	10	25
1,25 cm	Folie Bogen	40	30.1730	-	-	-
1,6 cm	Folie Bogen	40	30.1731	-	-	-
2,0 cm	Folie Bogen	28	30.1732	-	-	-
2,5 cm	Folie Bogen	15	30.1733	-	-	-



i DIN EN 60445
VDE0197

Wechselstrom-Netz Neutralleiter, N						
Durchmesser	Materialgruppe	Nutzen	Best.-Nr.	EUR / BOG K		
				1	10	25
1,25 cm	Folie Bogen	40	30.1518	-	-	-
1,6 cm	Folie Bogen	40	30.1519	-	-	-
2,0 cm	Folie Bogen	28	30.1520	-	-	-
2,5 cm	Folie Bogen	15	30.1521	-	-	-
3,15 cm	Folie Bogen	15	30.1522	-	-	-



i DIN EN 60445
VDE0197

Schutzleiter, PE						
Durchmesser	Materialgruppe	Nutzen	Best.-Nr.	EUR K		
				1	10	25
1,25 cm	Folie Bogen	40	30.1601	-	-	-
1,25 cm	Folie Rolle	500	31.1601	-	-	-
1,6 cm	Folie Bogen	40	30.1602	-	-	-
1,6 cm	Folie Rolle	500	31.1602	-	-	-
2,0 cm	Folie Bogen	28	30.1603	-	-	-
2,5 cm	Folie Bogen	15	30.1604	-	-	-
3,15 cm	Folie Bogen	15	30.1605	-	-	-



i DIN EN 60445
VDE0197

Neutralleiter, PEN						
Durchmesser	Materialgruppe	Nutzen	Best.-Nr.	EUR / BOG K		
				1	10	25
1,25 cm	Folie Bogen	40	30.1548	-	-	-
1,6 cm	Folie Bogen	40	30.1549	-	-	-
2,0 cm	Folie Bogen	28	30.1550	-	-	-
2,5 cm	Folie Bogen	15	30.1551	-	-	-
3,15 cm	Folie Bogen	15	30.1552	-	-	-



Ex - Explosionsgeschützt - rund						
Durchmesser	Materialgruppe	Nutzen	Best.-Nr.	EUR / BOG K		
				1	10	25
1,6 cm	Folie Bogen	40	30.1622	-	-	-
2,0 cm	Folie Bogen	28	30.1623	-	-	-



i DGUV Information
203-005 (Bisher BGI 600)

Explosionsgeschützte, baumustergeprüfte Betriebsmittel						
Durchmesser	Materialgruppe	Nutzen	Best.-Nr.	EUR / BOG K		
				1	10	25
1,25 cm	Folie Bogen	40	30.1613	-	-	-
1,6 cm	Folie Bogen	40	30.1614	-	-	-
2,0 cm	Folie Bogen	28	30.1615	-	-	-
2,5 cm	Folie Bogen	15	30.1616	-	-	-
3,15 cm	Folie Bogen	15	30.1617	-	-	-



Erde						
Durchmesser	Materialgruppe	Nutzen	Best.-Nr.	EUR K		
				1	10	25
1,0 cm	Folie Bogen	104	30.1571	-	-	-
1,25 cm	Folie Bogen	40	30.1572	-	-	-
1,25 cm	Folie Rolle	500	31.1572	-	-	-
1,6 cm	Folie Bogen	40	30.1573	-	-	-
1,6 cm	Folie Rolle	500	31.1573	-	-	-
2,0 cm	Folie Bogen	28	30.1574	-	-	-
2,5 cm	Folie Bogen	15	30.1575	-	-	-
2,5 cm	Folie Rolle	500	31.1575	-	-	-
3,15 cm	Folie Bogen	15	30.1576	-	-	-



i DIN EN 60445
VDE0197

Schutzleiter						
Durchmesser	Materialgruppe	Nutzen	Best.-Nr.	EUR K		
				1	10	25
1,25 cm	Folie Bogen	40	30.1577	-	-	-
1,25 cm	Folie Rolle	500	31.1577	-	-	-
1,6 cm	Folie Bogen	40	30.1578	-	-	-
1,6 cm	Folie Rolle	500	31.1578	-	-	-
2,0 cm	Folie Bogen	28	30.1579	-	-	-
2,5 cm	Folie Bogen	15	30.1580	-	-	-
3,15 cm	Folie Bogen	15	30.1581	-	-	-



i DIN EN 60445
VDE0197

Funktionserdungsleiter						
Durchmesser	Materialgruppe	Nutzen	Best.-Nr.	EUR / BOG K		
				1	10	25
1,25 cm	Folie Bogen	40	30.1683	-	-	-
1,6 cm	Folie Bogen	40	30.1684	-	-	-
2,0 cm	Folie Bogen	28	30.1685	-	-	-

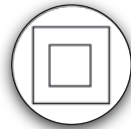

i DGUV Information 203-005
(Bisher BGI 600)

Schutzisolierung (Schutzklasse II)						
Durchmesser	Materialgruppe	Nutzen	Best.-Nr.	EUR / BOG K		
				1	10	25
1,6 cm	Folie Bogen	40	30.1596	-	-	-
2,5 cm	Folie Bogen	15	30.1598	-	-	-

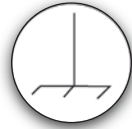

Funktionspotentialausgleichsleiter						
Durchmesser	Materialgruppe	Nutzen	Best.-Nr.	EUR / BOG K		
				1	10	25
1,25 cm	Folie Bogen	40	30.1589	-	-	-
1,6 cm	Folie Bogen	40	30.1590	-	-	-
2,0 cm	Folie Bogen	28	30.1591	-	-	-



Produktinfo

Zeichengröße:	Lieferform:	Nutzen:
1,00 cm Ø	Bogen	104 Stück
1,25 cm Ø	Bogen	40 Stück
1,25 cm Ø	Rolle	500 Stück
1,60 cm Ø	Bogen	40 Stück
1,60 cm Ø	Rolle	500 Stück
2,00 cm Ø	Bogen	28 Stück
2,50 cm Ø	Bogen	15 Stück
2,50 cm Ø	Rolle	500 Stück
3,15 cm Ø	Bogen	15 Stück

Diese Tabelle gibt Ihnen eine Übersicht der lieferbaren Ausführungen und Mengen je Bogen oder Rolle.

Auf Wunsch liefern wir Ihnen auch Etiketten auf Rolle in allen hier aufgeführten Größen. Lieferform: 500 Etiketten je Rolle.

Preis und Lieferzeit auf Anfrage!



Stromkreisbezeichnungsschilder zur Selbstbeschriftung

Durchmesser	Materialgruppe	Nutzen	Best.-Nr.	EUR / BOG K		
				1	10	25
3,0 cm	Folie Bogen	15	30.1865	-	-	-



**DIN EN ISO 7010 W004
ASR A1.3 W004**

Warnung vor Laserstrahl

Seitenlänge	Materialgruppe	Nutzen	Best.-Nr.	EUR				K
				1	10	25	50	
1,5 cm	Folie Bogen	114	30.0201	-	-	-	-	-
1,5 cm	Folie Rolle	500	31.0201	-	-	-	-	-
2,5 cm	Folie Bogen	44	30.0202	-	-	-	-	-
2,5 cm	Folie Rolle	500	31.0202	-	-	-	-	-
5,0 cm	Folie Bogen	10	30.0353	-	-	-	-	-
10,0 cm	Folie		21.0204	-	-	-	-	-
10,0 cm	Alu geprägt		11.0204	-	-	-	-	-
20,0 cm	Folie		21.0205	-	-	-	-	-
20,0 cm	Alu geprägt		11.0205	-	-	-	-	-



Individuelle Gestaltung

Für eine schnelle und korrekte Lieferung benötigen wir folgende Angaben:

- 1. Bestell-Nr. der gewünschten Größe**
- 2. Ihren individuellen Text**

**Beispiel-Bestellnummer:
21.9918 / Text nach Wahl**



Beispieltext

B x H	Material- gruppe	Best.-Nr.	EUR					K
			5	10	15	20	25	
10,5 x 5,2 cm	Folie	21.9917	-	-	-	-	-	-
14,8 x 7,4 cm	Folie	21.9918	-	-	-	-	-	-

Schilder für die Laserkennzeichnung in vielen Standardgrößen oder nach individuellen Vorgaben



Laserstrahlung - Nicht in den Strahl blicken - Laser Klasse 2

B x H	Materialgruppe	Best.-Nr.	EUR	K
10,5 x 5,2 cm	Folie	21.1903	-	-
14,8 x 7,4 cm	Folie	21.1904	-	-



Laserstrahlung - Nicht dem Strahl aussetzen - Laser Klasse 3B

B x H	Materialgruppe	Best.-Nr.	EUR	K
10,5 x 5,2 cm	Folie	21.1909	-	-

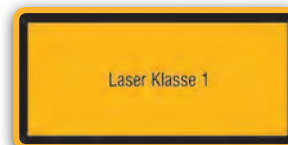

Laser Klasse 1

B x H	Materialgruppe	Best.-Nr.	EUR	K
10,5 x 5,2 cm	Folie	21.1900	-	-
10,5 x 5,2 cm	PROTECT-Folie	39.1900	-	-

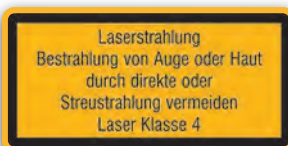

Laserstrahlung - Bestrahlung von Auge oder Haut durch direkte Streustrahlung vermeiden - Laser Klasse 4

B x H	Materialgruppe	Best.-Nr.	EUR	K
10,5 x 5,2 cm	Folie	21.1912	-	-
10,5 x 5,2 cm	PROTECT-Folie	39.1912	-	-

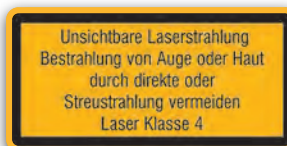

Unsichtbare Laserstrahlung - Bestrahlung von Auge oder Haut durch indirekte oder Streustrahlung vermeiden - Laser Klasse 4

B x H	Materialgruppe	Best.-Nr.	EUR	K
10,5 x 5,2 cm	Folie	21.1954	-	-
10,5 x 5,2 cm	PROTECT-Folie	39.1954	-	-

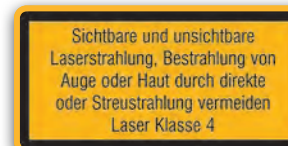

Sichtbare und unsichtbare Laserstrahlung - Bestrahlung von Augen oder Haut durch direkte oder Streustrahlung vermeiden - Laser Klasse 4

B x H	Materialgruppe	Best.-Nr.	EUR	K
14,8 x 7,4 cm	Folie	21.1997	-	-



DIN 25430 WS 100



DIN 25430 WS 110



DIN 25430 WS 161

Radioaktiv

B x H	Materialgruppe	Best.-Nr.	EUR	K
14,8 x 21,0 cm	Hart-PVC	43.2080	-	-
21,0 x 29,7 cm	Alu geprägt	11.2081	-	-

Kontrollbereich Radioaktiv

B x H	Materialgruppe	Best.-Nr.	EUR	K
14,8 x 21,0 cm	Hart-PVC	43.2083	-	-
21,0 x 29,7 cm	Alu geprägt	11.2084	-	-

Sperrbereich - Kein Zutritt Vorsicht Strahlung

B x H	Materialgruppe	Best.-Nr.	EUR	K
14,8 x 21,0 cm	Hart-PVC	43.2125	-	-



DIN 25430 WS 111



DIN 25430 WS 120



DIN 25430 WS 163

Kontrollbereich Vorsicht Strahlung

B x H	Materialgruppe	Best.-Nr.	EUR	K
14,8 x 21,0 cm	Hart-PVC	43.2086	-	-
21,0 x 29,7 cm	Alu geprägt	11.2087	-	-

Röntgen Kein - Kein Zutritt für Unbefugte

B x H	Materialgruppe	Best.-Nr.	EUR	K
14,8 x 21,0 cm	Hart-PVC	43.2101	-	-
21,0 x 29,7 cm	Alu geprägt	11.2102	-	-

Sperrbereich - Kein Zutritt Kontamination

B x H	Materialgruppe	Best.-Nr.	EUR	K
14,8 x 21,0 cm	Hart-PVC	43.2131	-	-



DIN 25430 E 200



DIN 25430 E 100

Radioaktiv, Außen Kontaminationsfrei

B x H	Materialgruppe	Best.-Nr.	EUR	K
14,8 x 7,4 cm	Folie	21.2143	-	-

Radioaktiv Kontamination

B x H	Materialgruppe	Best.-Nr.	EUR	K
14,8 x 7,4 cm	Folie	21.2140	-	-



**DIN 25430
DIN EN ISO 7010 W003
ASR A1.3 W003**

Warnung vor radioaktiven Stoffen oder ionisierender Strahlung

Seitenlänge	Materialgruppe	Nutzen	Best.-Nr.	EUR	K
2,5 cm	Folie Bogen	44	30.0348	-	-
5,0 cm	Folie Bogen	10	30.0349	-	-
10,0 cm	Folie		21.0175	-	-
10,0 cm	Alu geprägt		11.0175	-	-
20,0 cm	Folie		21.0176	-	-
20,0 cm	Alu geprägt		11.0176	-	-
31,5 cm	Folie		21.0177	-	-
31,5 cm	Alu geprägt		11.0177	-	-

Material	Best.-Nr.	EUR	A
Polypropylen	RK1006	-	-

Aushänge und Anweisungen



Mit Sicherheits- und Betriebsvorschriften, Anleitungen und Anweisungen informieren Sie Ihre Mitarbeiter und schützen Sie so vor Unfällen und Gefahren am Arbeitsplatz.

Wir liefern Ihnen in den aktuell gültigen Fassungen z.B. folgende Bestimmungen, Vorschriften und Gesetze als Aushänge aus Kunststoff, Aluminium oder Folie:

Betrieb von elektrischen Anlagen	97
Betriebsvorschriften für Krane	97
Technische Hilfeleistung im Bereich elektrischer Anlagen	97
Sicherheitsvorschriften für Hochspannungsanlagen	97
Handzeichen zum Einweisen	98
Jugendschutzgesetz	98
Allgemeine Betriebsanweisungen für den Umgang mit gefährlichen Stoffen	99
Rettung Ertrinkender	99

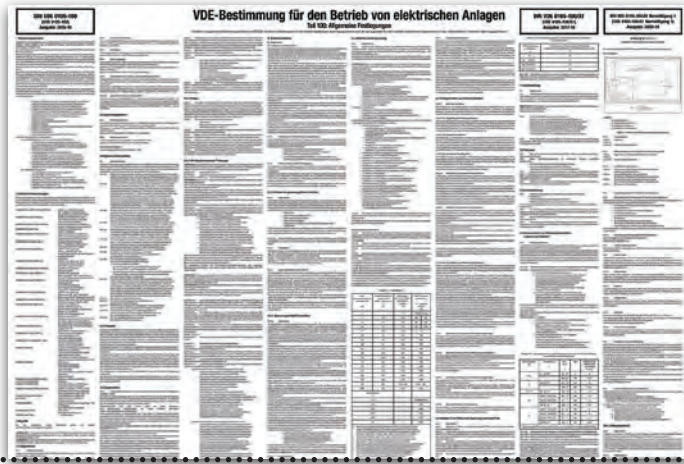

Teilsicht



DGUV Information 204, Ausgabe 2017-08

DIN VDE 0105-100/A1: 2017-06/A1 Berichtigung: 2020-10
Ausgabe 2017-06

Aushang VDE - Betrieb von elektrischen Anlagen - Allgemeine Festlegungen

B x H	Materialgruppe	Best.-Nr.	EUR	K
65,0 x 92,0 cm	Hart-PVC	43.A9010		-

B x H	Materialgruppe	Sprache	Best.-Nr.	EUR				
					1	10	25	50
40,0 x 56,0 cm	Kunststoff HI 150	Deutsch	44.2914	L	-	-	-	-
40,0 x 56,0 cm	Hart-PVC	Deutsch	43.2914	K	-	-	-	-
40,0 x 56,0 cm	Hart-PVC	Englisch	43.2915	K	-	-	-	-

Wir liefern Ihnen Bestimmungen, Vorschriften und Anweisungen in den aktuellen Fassungen.

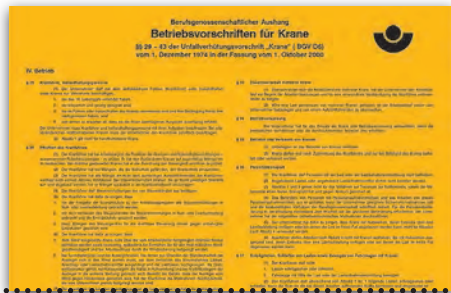

§§ 29 - 43 der UVV „Krane“ (DGUV Vorschrift 52, bisher BGV D6) vom 1. Dezember 1974, in der Fassung vom 1. Oktober 2000

Betriebsvorschriften für Krane

B x H	Materialgruppe	Best.-Nr.	EUR	K
31,0 x 47,5 cm	Folie	21.2936		-
31,0 x 47,5 cm	Hart-PVC	43.2936		-

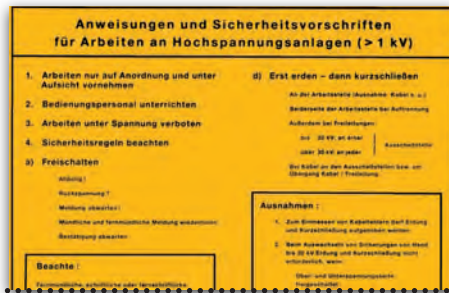

Anweisungen und Sicherheitsvorschriften für Arbeiten an Hochspannungsanlagen (>1kV)

B x H	Materialgruppe	Best.-Nr.	EUR	K
29,5 x 39,5 cm	Hart-PVC	43.2902		-



DIN VDE 0132, Ausgabe 2018-07

VDE Aushang - Brandbekämpfung und technische Hilfeleistung im Bereich elektrischer Anlagen

B x H	Materialgruppe	Best.-Nr.	EUR	K
49,0 x 79,0 cm	Hart-PVC	43.A9015		-

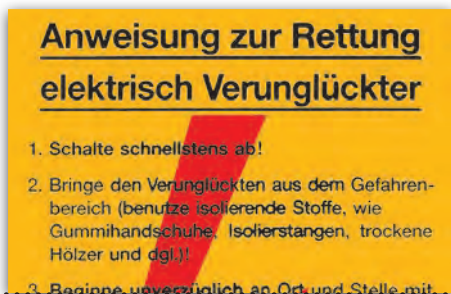

Anweisung zur Rettung elektrisch Verunglückter

B x H	Materialgruppe	Best.-Nr.	EUR	K
20,0 x 30,0 cm	Hart-PVC	43.2908		-

Service

Benötigen Sie einen Aushang, welches Sie in unserem Katalog nicht gefunden haben? Rufen Sie uns an!

+ Mit Freifeld zur Selbstbeschriftung



Sicherheitsvorschriften für Hochspannungsanlagen

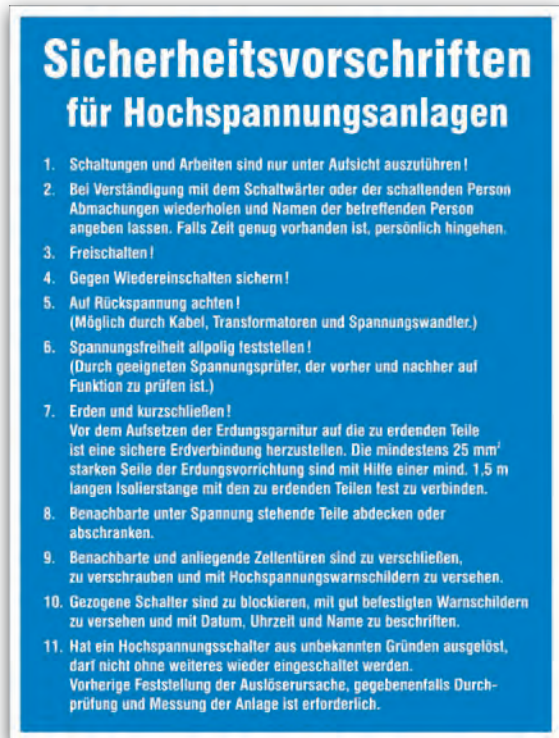

Hier ist der Sicherheitsbeauftragte ... zuständig			
B x H	Materialgruppe	Best.-Nr.	EUR K
20,0 x 30,0 cm	Alu geprägt	11.0728	-

B x H	Materialgruppe	Best.-Nr.	EUR K
40,0 x 60,0 cm	Hart-PVC	43.2954	-

Handzeichen zum Einweisen
ASR A1.3 Anhang 2



Gesetz zum Schutz der Beschäftigten vor sexueller Belästigung am Arbeitsplatz
vom 24. Juni 1994

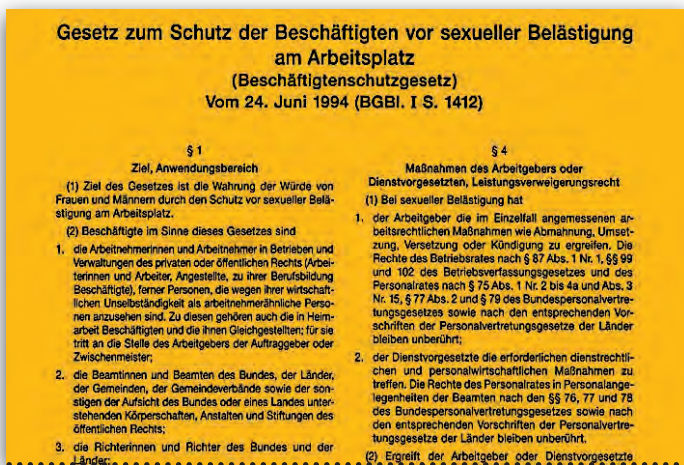

B x H	Materialgruppe	Best.-Nr.	EUR K
20,0 x 30,0 cm	Alu hart	51.2943	-

B x H	Materialgruppe	Best.-Nr.	EUR K
29,0 x 40,0 cm	Alu hart	51.2940	-



Wandhalter VARIO wall 5

Set mit 5 blauen Sichttafeln, DIN A4, für 10 Betriebsanweisungen, dokumentenecht und scannertauglich

Versionnr.	Farbversion	Best.-Nr.	EUR / SET	C
07	blau	DI5551	-	-



Betriebsanweisungen an Maschinen

Sind Ihre Maschinen vorschriftsmäßig gekennzeichnet? Haben Sie ausreichend auf mögliche Gefahren hingewiesen?

Die Unfallverhütungsvorschriften der Berufsgenossenschaften verlangen Maschinen-Betriebsanweisungen. „Der Unternehmer hat unter Berücksichtigung der vom Hersteller mitgelieferten Betriebsanleitung eine Betriebsanweisung gut sichtbar für seine Mitarbeiter auszuhängen.“ Hier finden Sie alles für eine professionelle Erstellung von Betriebsanweisungen nach den Unfallverhütungsvorschriften der Berufsgenossenschaften.



+ mit reflexfreier Einsteckhülle

OECHSLE Kunststoffrahmen

Farbe	Best.-Nr.	EUR	A
blau orange rot schwarz weiß	90.9237/..	-	-



+ 1 VE = 25 Stück

Vordrucke zur Selbstbeschriftung

B x H	Best.-Nr.	EUR / VE	K
21,0 x 29,7 cm	90.9231	-	-

Verschlussclips



+ 1 VE = 2 Stück

Wandhalter



Verschlussclip/Wandhalter

Artikelname	Stück [VE]	Best.-Nr.	EUR / VE	A
Verschlussclip	2	90.9260	-	-
Wandhalter	2	90.9261	-	-

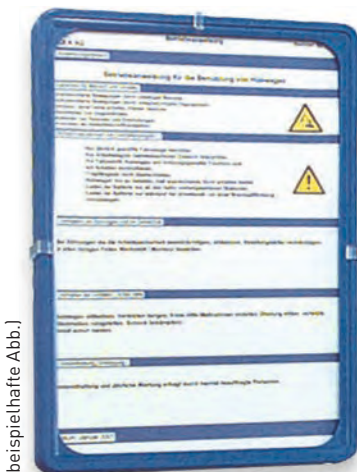

10x

(beispielhafte Abb.)



20x

10x

Kunststoffrahmen-Set besteht aus:
 10 x Kunststoffrahmen (blau)
 mit reflexfreier Einsteckhülle
 10 x Verschlussclips
 20 x Wandhalter

Kunststoffrahmen Set DIN A4

Farbe	Best.-Nr.	EUR	A
blau	90.9265	-	-

Hier hängen Betriebsanweisungen aus



Hier hängen Betriebsanweisungen aus

B x H	Materialgruppe	Best.-Nr.	EUR	K
30,0 x 20,0 cm	Hart-PVC	43.1029	-	-



Wandhalter VARIO wall 5

Set mit je 5 Sichttafeln in orange oder rot, DIN A4, für 10 Betriebsanweisungen; dokumentenecht und scannertauglich

Versionnr.	Farbversion	Best.-Nr.	EUR / SET	C
09	orange	DI5551	-	-
03	rot	DI5551	-	-



Betriebsanweisungen für Gefahrstoffe

Haben Sie an allen erforderlichen Stellen auf mögliche Gefahren hingewiesen?

Hier finden Sie die erforderlichen Komponenten, die Ihnen eine professionelle Erstellung von Betriebsanweisungen nach der Gefahrstoffverordnung (GefStoffV) erleichtern.

Verschlussclips



+ 1 VE = 2 Stück

Wandhalter

Verschlussclip/Wandhalter

Artikelname	Stück [VE]	Best.-Nr.	EUR / VE	A
Verschlussclip	2	90.9260	-	-
Wandhalter	2	90.9261	-	-



+ 1 VE = 25 Stück

Vordrucke zur Selbstbeschriftung

B x H	Best.-Nr.	EUR / VE	K
21,0 x 29,7 cm	90.9230	-	-

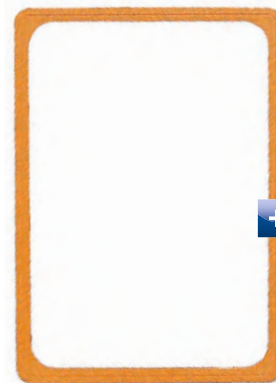

+ mit reflexfreier Einsteckhülle

OECHSLE Kunststoffrahmen

Farbe	Best.-Nr.	EUR	A
blau orange rot schwarz weiß	90.9237/..	-	-



Hier hängen Betriebsanweisungen aus

B x H	Materialgruppe	Best.-Nr.	EUR	K
30,0 x 20,0 cm	Hart-PVC	43.1030	-	-



10x

20x

Kunststoffrahmen-Set besteht aus:
10 x Kunststoffrahmen (orange)
mit reflexfreier Einsteckhülle
10 x Verschlussclips
20 x Wandhalter

Kunststoffrahmen-Set mit DIN A4

Farbe	Best.-Nr.	EUR	A
orange	90.9263	-	-

10x



(beispielhafte Abb.)



VARIO® Display System „wall 10“

Wandhalter aus Metall mit 10 farbigen Sichttafeln aus Polypropylen inkl. Reitern. Durch die Zapfenmechanik lassen sich die einzelnen Sichttafeln mühelos entfernen und hinzufügen. Die verschiedenen Farben machen eine optische Unterteilung möglich.

Inhalt:

- 1 Wandhalter inkl. Befestigungsmaterial
- je 2 Sichttafeln in den Farben schwarz, rot, gelb, grün und dunkelblau
- 10 Reiter

Gesamtbreite: 7,3 cm

Artikelname	Best.-Nr.	EUR	C
VARIO wall 10	DI5567		-



Display System 10

VARIO® Display System table

Tischständer mit 10 oder 20 Sichttafeln DIN A4 aus Polypropylen, inkl. Reitern. Standfest und bedienungsfreundlich. Aus Stahlblech in L-Form mit kratzfester Kunststoffbeschichtung. Herausnehmen und Einfügen der Tafeln in Sekundenschnelle.

900.9216: Je 2 Tafeln in schwarz, rot, gelb, grün und dunkelblau

DI 9441: Je 5 Tafeln in rot, gelb, grün und dunkelblau

Artikelname	Best.-Nr.	EUR	C
VARIO Display System 10	90.9216		-
VARIO Display System 20	DI9441		-



SHERPA® Display System „wall 10“

Einsatzbereites Sichttafelssystem, bestehend aus einem Tafelträger, 10 Sichttafeln DIN A4 mit Profilrahmen (je 5 Stück in schwarz und rot inkl. 10 Kunststoffreitern mit blanko Einsteckschildern). Für die problemlose Montage an Wänden oder Lochwänden von Verkaufsdiskplays. Aneinanderreihen mehrerer Tafelträger in beliebiger Anzahl möglich. Lieferung inkl. Montagematerial.

Artikelname	Best.-Nr.	EUR	C
SHERPA Wall 10	90.9432		-
SHERPA WALL Wandhalter 10, leer	90.9431		-



Sichttafelssysteme für jeden Einsatzbereich



Sichttafeln

Ersatzsichttafel DIN A4 aus Polypropylen mit voll umlaufenden, farbigen Profilrahmen. Ideal für Betriebsanweisungen, technische Zeichnungen, Preislisten etc. Reflexionsarm, scannertauglich und dokumentenecht. Für alle DURABLE-Sichttafelssysteme geeignet.

1 VE = 5 Stück

Farbe	Best.-Nr.	EUR / VE	C
blau gelb grau grün rot schwarz violett	90.9437/..		-

! Bitte ergänzen Sie die Bestell-Nr. mit der jeweiligen Farbnummer.



Wandhalter für 10 Sichttafeln DIN A4

Problemlose Montage an Wänden oder Lochwänden von Verkaufsdiskplays. Aneinanderreihen der Wandhalter in beliebiger Anzahl möglich.

Breite: 5,8 cm, Fassungsvermögen: 10 Tafeln Lieferung inkl. Montagematerial.

Artikelname	Best.-Nr.	EUR	C
FUNKTION WALL Wandhalter leer	90.9240		-



Aushangtaschen mit Öse

Für Sicherheitshinweise, Telefonverzeichnisse, Reparaturzettel etc. Mit verstärkter Lochung zum Aufhängen. Eine Überdeckklappe schützt das Dokument vor Staub und Schmutz.

Material: transparente PP-Folie, dokumentenecht **Materialstärke:** 180 µm

DIN Format	Stück [VE]	Best.-Nr.	EUR / VE	C
DIN A6	10	DI2302		-
DIN A5	10	DI2306		-
DIN A4	10	DI2307		-

DURAFRAME® Magnetrahmen



grün/weiß

rot/weiß

gelb/schwarz

Anwendungsbeispiele



schneller Wechsel von Sicherheitskennzeichnungen und Anweisungen

DURAFRAME® SECURITY A4 und DURAFRAME® MAGNETIC SECURITY

- selbstklebender oder magnetischer Informationsrahmen mit aufklappbarer, magnetischer Vordertasche
- zweifarbiger Rahmen gemäß ISO 3864-4 für Sicherheitsfarben
- schneller Wechsel von Sicherheitskennzeichnungen und Anweisungen
- DIN A4 Hoch- und Querformat möglich
- kann auf glatten, tragfähigen Oberflächen angebracht werden

DURAFRAME® SECURITY A4, selbstklebend

Farbe	Stück [VE]	Best.-Nr.	EUR / VE	C
gelb/schwarz	2	DI4130	-	-
rot/weiß	2	DI4132	-	-

DURAFRAME® MAGNETIC SECURITY A4, magnetisch

Farbe	Stück [VE]	Best.-Nr.	EUR / VE	C
gelb/schwarz	5	DI5130	-	-
grün/weiß	5	DI5131	-	-
rot/weiß	5	DI5132	-	-



rot 03

blau 07

orange 09

schwarz 01

silber 23

weiß 02



Schutzfolie entfernen



ankleben



öffnen



Dokument einlegen



DURAFRAME® DIN A4/A3

- selbstklebender Inforahmen mit aufklappbarer, magnetischer Vordertasche
- schneller Wechsel von Informationen
- haftet auf allen glatten Oberflächen und kann auf allen tragfähigen Oberflächen problemlos von diesen entfernt und neu angeklebt werden
- durch transparente Trägerfolie auf Glastüren oder Fenstern aufklebbar

A4 Innenmaße: 21,0 x 29,7 cm; Außenmaße: 23,8 x 32,4 cm

Farbe	Stück [VE]	Best.-Nr.	EUR / VE	C
blau orange rot schwarz	2	DI4872/..	-	-
silber weiß				

A3 Innenmaße: 29,7 x 42,0 cm; Außenmaße: 32,2 x 44,5 cm

Farbe	Stück [VE]	Best.-Nr.	EUR / VE	C
schwarz silber	2	DI4873/..	-	-

- + magnetische Vordertasche
- + Rahmenfarbe beidseitig sichtbar
- + schwarz und silber auch im Format A3 erhältlich

! Bitte ergänzen Sie die Bestell-Nr. mit der jeweiligen Farbnummer.



i Produktinfo

Die vorliegenden Etiketten zeigen den aktuellen Stand der gesetzlichen Regelung; sie erheben jedoch keinen Anspruch auf Vollständigkeit und entbinden den Anwender nicht von der Prüfung auf Erfüllung aller Kennzeichnungsanforderungen.

Überprüft werden sollte auf jeden Fall, ob die Angaben auf dem Etikett mit denen im zugehörigen Sicherheitsdatenblatt übereinstimmen.

Für Rückfragen steht Ihnen unser Vertriebsteam jederzeit gerne zur Verfügung.



GHS-Gefahrensymbol 01



GHS-Gefahrensymbol 02

GHS-Gefahrensymbol 01 - Unstabil, Explosionsgefahr

B x H	Materialgruppe	Nutzen	Best.-Nr.	EUR			K
				1	20	50	
2,0 x 2,0 cm	Folie Bogen	32	30.B1009	-	-	-	-
2,5 x 2,5 cm	Folie Bogen	15	30.B1010	-	-	-	-
2,6 x 2,6 cm	Folie Rolle	500	31.B1009	-	-	-	-
3,5 x 3,5 cm	Folie Bogen	8	30.B1011	-	-	-	-
3,7 x 3,7 cm	Folie Rolle	500	31.B1010	-	-	-	-
5,0 x 5,0 cm	Folie		21.B1009	-	-	-	-
5,0 x 5,0 cm	Folie Bogen	6	30.B1012	-	-	-	-
5,0 x 5,0 cm	PROTECT-Folie		39.B1009	-	-	-	-
5,2 x 5,2 cm	Folie Rolle	500	31.B1011	-	-	-	-
7,4 x 7,4 cm	Folie Rolle	500	31.B1012	-	-	-	-
10,0 x 10,0 cm	Folie		21.B1010	-	-	-	-
10,0 x 10,0 cm	PROTECT-Folie		39.B1010	-	-	-	-
20,0 x 20,0 cm	Folie		21.B1011	-	-	-	-

GHS-Gefahrensymbol 02 - Entzündlich

B x H	Materialgruppe	Nutzen	Best.-Nr.	EUR			K
				1	20	50	
2,0 x 2,0 cm	Folie Bogen	32	30.B1013	-	-	-	-
2,5 x 2,5 cm	Folie Bogen	15	30.B1014	-	-	-	-
2,6 x 2,6 cm	Folie Rolle	500	31.B1013	-	-	-	-
3,5 x 3,5 cm	Folie Bogen	8	30.B1015	-	-	-	-
3,7 x 3,7 cm	Folie Rolle	500	31.B1014	-	-	-	-
5,0 x 5,0 cm	Folie		21.B1012	-	-	-	-
5,0 x 5,0 cm	Folie Bogen	6	30.B1016	-	-	-	-
5,0 x 5,0 cm	PROTECT-Folie		39.B1011	-	-	-	-
5,2 x 5,2 cm	Folie Rolle	500	31.B1015	-	-	-	-
7,4 x 7,4 cm	Folie Rolle	500	31.B1016	-	-	-	-
10,0 x 10,0 cm	Folie		21.B1013	-	-	-	-
10,0 x 10,0 cm	PROTECT-Folie		39.B1012	-	-	-	-
20,0 x 20,0 cm	Folie		21.B1014	-	-	-	-



GHS-Gefahrensymbol 03



GHS-Gefahrensymbol 04

GHS-Gefahrensymbol 03 - Brandfördernd

B x H	Materialgruppe	Nutzen	Best.-Nr.	EUR			K
				1	20	50	
2,0 x 2,0 cm	Folie Bogen	32	30.B1017	-	-	-	-
2,5 x 2,5 cm	Folie Bogen	15	30.B1018	-	-	-	-
2,6 x 2,6 cm	Folie Rolle	500	31.B1021	-	-	-	-
3,5 x 3,5 cm	Folie Bogen	8	30.B1019	-	-	-	-
3,7 x 3,7 cm	Folie Rolle	500	31.B1022	-	-	-	-
5,0 x 5,0 cm	Folie		21.B1015	-	-	-	-
5,0 x 5,0 cm	Folie Bogen	6	30.B1020	-	-	-	-
5,0 x 5,0 cm	PROTECT-Folie		39.B1013	-	-	-	-
5,2 x 5,2 cm	Folie Rolle	500	31.B1023	-	-	-	-
7,4 x 7,4 cm	Folie Rolle	500	31.B1024	-	-	-	-
10,0 x 10,0 cm	Folie		21.B1016	-	-	-	-
10,0 x 10,0 cm	PROTECT-Folie		39.B1014	-	-	-	-
20,0 x 20,0 cm	Folie		21.B1017	-	-	-	-

GHS-Gefahrensymbol 04 - Komprimierte Gase

B x H	Materialgruppe	Nutzen	Best.-Nr.	EUR			K
				1	20	50	
2,0 x 2,0 cm	Folie Bogen	32	30.B1021	-	-	-	-
2,5 x 2,5 cm	Folie Bogen	15	30.B1022	-	-	-	-
2,6 x 2,6 cm	Folie Rolle	500	31.B1026	-	-	-	-
3,5 x 3,5 cm	Folie Bogen	8	30.B1023	-	-	-	-
3,7 x 3,7 cm	Folie Rolle	500	31.B1027	-	-	-	-
5,0 x 5,0 cm	Folie		21.B1018	-	-	-	-
5,0 x 5,0 cm	Folie Bogen	6	30.B1024	-	-	-	-
5,0 x 5,0 cm	PROTECT-Folie		39.B1015	-	-	-	-
5,2 x 5,2 cm	Folie Rolle	500	31.B1028	-	-	-	-
7,4 x 7,4 cm	Folie Rolle	500	31.B1029	-	-	-	-
10,0 x 10,0 cm	Folie		21.B1019	-	-	-	-
10,0 x 10,0 cm	PROTECT-Folie		39.B1016	-	-	-	-
20,0 x 20,0 cm	Folie		21.B1020	-	-	-	-



GHS-Gefahrensymbol 05



GHS-Gefahrensymbol 06

GHS-Gefahrensymbol 05 - Ätzend etc. Kat. 1

B x H	Materialgruppe	Nutzen	Best.-Nr.	EUR			K
				1	20	50	
2,0 x 2,0 cm	Folie Bogen	32	30.B1025	-	-	-	-
2,5 x 2,5 cm	Folie Bogen	15	30.B1026	-	-	-	-
2,6 x 2,6 cm	Folie Rolle	500	31.B1030	-	-	-	-
3,5 x 3,5 cm	Folie Bogen	8	30.B1027	-	-	-	-
3,7 x 3,7 cm	Folie Rolle	500	31.B1031	-	-	-	-
5,0 x 5,0 cm	Folie		21.B1021	-	-	-	-
5,0 x 5,0 cm	Folie Bogen	6	30.B1028	-	-	-	-
5,0 x 5,0 cm	PROTECT-Folie		39.B1017	-	-	-	-
5,2 x 5,2 cm	Folie Rolle	500	31.B1032	-	-	-	-
7,4 x 7,4 cm	Folie Rolle	500	31.B1033	-	-	-	-
10,0 x 10,0 cm	Folie		21.B1022	-	-	-	-
10,0 x 10,0 cm	PROTECT-Folie		39.B1018	-	-	-	-
20,0 x 20,0 cm	Folie		21.B1023	-	-	-	-

GHS-Gefahrensymbol 06 - Giftig Kat. 1-3

B x H	Materialgruppe	Nutzen	Best.-Nr.	EUR			K
				1	20	50	
2,0 x 2,0 cm	Folie Bogen	32	30.B1031	-	-	-	-
2,5 x 2,5 cm	Folie Bogen	15	30.B1032	-	-	-	-
2,6 x 2,6 cm	Folie Rolle	500	31.B1034	-	-	-	-
3,5 x 3,5 cm	Folie Bogen	8	30.B1033	-	-	-	-
3,7 x 3,7 cm	Folie Rolle	500	31.B1035	-	-	-	-
5,0 x 5,0 cm	Folie		21.B1024	-	-	-	-
5,0 x 5,0 cm	Folie Bogen	6	30.B1034	-	-	-	-
5,0 x 5,0 cm	PROTECT-Folie		39.B1019	-	-	-	-
5,2 x 5,2 cm	Folie Rolle	500	31.B1036	-	-	-	-
7,4 x 7,4 cm	Folie Rolle	500	31.B1037	-	-	-	-
10,0 x 10,0 cm	Folie		21.B1025	-	-	-	-
10,0 x 10,0 cm	PROTECT-Folie		39.B1020	-	-	-	-
20,0 x 20,0 cm	Folie		21.B1026	-	-	-	-



GHS-Gefahrensymbol 07



GHS-Gefahrensymbol 08

GHS-Gefahrensymbol 07 - Giftig Kat. 4 (Gesundheitsschädlich) - Ätz- oder Reizwirkung Kat. 2 - Niedrige systemische Gesundheitsgefährdung

B x H	Materialgruppe	Nutzen	Best.-Nr.	EUR			K
				1	20	50	
2,0 x 2,0 cm	Folie Bogen	32	30.B1035	-	-	-	-
2,5 x 2,5 cm	Folie Bogen	15	30.B1036	-	-	-	-
2,6 x 2,6 cm	Folie Rolle	500	31.B1038	-	-	-	-
3,5 x 3,5 cm	Folie Bogen	8	30.B1037	-	-	-	-
3,7 x 3,7 cm	Folie Rolle	500	31.B1039	-	-	-	-
5,0 x 5,0 cm	Folie		21.B1027	-	-	-	-
5,0 x 5,0 cm	Folie Bogen	6	30.B1038	-	-	-	-
5,0 x 5,0 cm	PROTECT-Folie		39.B1021	-	-	-	-
5,2 x 5,2 cm	Folie Rolle	500	31.B1040	-	-	-	-
7,4 x 7,4 cm	Folie Rolle	500	31.B1041	-	-	-	-
10,0 x 10,0 cm	Folie		21.B1028	-	-	-	-
10,0 x 10,0 cm	PROTECT-Folie		39.B1022	-	-	-	-
20,0 x 20,0 cm	Folie		21.B1029	-	-	-	-

GHS-Gefahrensymbol 08 - Systemische Gesundheitsgefährdungen

B x H	Materialgruppe	Nutzen	Best.-Nr.	EUR			K
				1	20	50	
2,0 x 2,0 cm	Folie Bogen	32	30.B1039	-	-	-	-
2,5 x 2,5 cm	Folie Bogen	15	30.B1040	-	-	-	-
2,6 x 2,6 cm	Folie Rolle	500	31.B1042	-	-	-	-
3,5 x 3,5 cm	Folie Bogen	8	30.B1041	-	-	-	-
3,7 x 3,7 cm	Folie Rolle	500	31.B1043	-	-	-	-
5,0 x 5,0 cm	Folie		21.B1030	-	-	-	-
5,0 x 5,0 cm	Folie Bogen	6	30.B1042	-	-	-	-
5,0 x 5,0 cm	PROTECT-Folie		39.B1023	-	-	-	-
5,2 x 5,2 cm	Folie Rolle	500	31.B1044	-	-	-	-
7,4 x 7,4 cm	Folie Rolle	500	31.B1045	-	-	-	-
10,0 x 10,0 cm	Folie		21.B1031	-	-	-	-
10,0 x 10,0 cm	PROTECT-Folie		39.B1024	-	-	-	-
20,0 x 20,0 cm	Folie		21.B1032	-	-	-	-



GHS-Gefahrensymbol 09

Produktinfo

GHS-Symbole Lieferformen



Einzel Etiketten Etiketten auf Bogen Etiketten auf Rolle

GHS-Gefahrensymbol 09 - Umweltgefährlich

B x H	Materialgruppe	Nutzen	Best.-Nr.	EUR			K
				1	20	50	
2,0 x 2,0 cm	Folie Bogen	32	30.B1043	-	-	-	-
2,5 x 2,5 cm	Folie Bogen	15	30.B1044	-	-	-	-
2,6 x 2,6 cm	Folie Rolle	500	31.B1046	-	-	-	-
3,5 x 3,5 cm	Folie Bogen	8	30.B1045	-	-	-	-
3,7 x 3,7 cm	Folie Rolle	500	31.B1047	-	-	-	-
5,0 x 5,0 cm	Folie		21.B1033	-	-	-	-
5,0 x 5,0 cm	Folie Bogen	6	30.B1046	-	-	-	-
5,0 x 5,0 cm	PROTECT-Folie		39.B1025	-	-	-	-
7,4 x 7,4 cm	Folie Rolle	500	31.B1049	-	-	-	-
5,2 x 5,2 cm	Folie Rolle	500	31.B1048	-	-	-	-
10,0 x 10,0 cm	Folie		21.B1034	-	-	-	-
10,0 x 10,0 cm	PROTECT-Folie		39.B1026	-	-	-	-
20,0 x 20,0 cm	Folie		21.B1035	-	-	-	-

GHS-Symbole und Beschriftungsfeld auf Rolle

Qualität: PE-Folie, permanent haftend
 Lieferform: 500 Stück auf Rolle

B x H	Materialgruppe	Nutzen	Best.-Nr.	EUR / Rolle	K
2,5 x 4,0 cm	Folie Rolle	500	31.B1020/..	-	-
3,5 x 5,5 cm	Folie Rolle	500	31.B1025/..	-	-

 Bitte ergänzen Sie die Bestell-Nr. mit der GHS-Nr.



GHS-Nr. .../01 GHS-Nr. .../02 GHS-Nr. .../03 GHS-Nr. .../04



GHS-Nr. .../01 GHS-Nr. .../02 GHS-Nr. .../03



GHS-Nr. .../05 GHS-Nr. .../06 GHS-Nr. .../07 GHS-Nr. .../08 GHS-Nr. .../09



GHS-Nr. .../04 GHS-Nr. .../05 GHS-Nr. .../09



GHS-Nr. .../01 GHS-Nr. .../02 GHS-Nr. .../03 GHS-Nr. .../05 GHS-Nr. .../06

GHS-Gefahrstoffetikett, mit Text: Achtung

B x H	Materialgruppe	Nutzen	Best.-Nr.	EUR / K	BOG
2,5 x 3,5 cm	Folie Bogen	16	30.B1104/..	5,95	-
3,7 x 5,2 cm	Folie Bogen	6	30.B1105/..	5,55	-

GHS-Gefahrstoffetikett, mit Text: Gefahr

B x H	Materialgruppe	Nutzen	Best.-Nr.	EUR / K	BOG
2,5 x 3,5 cm	Folie Bogen	16	30.B1109/..	5,95	-
3,7 x 5,2 cm	Folie Bogen	6	30.B1110/..	5,55	-

Signalwörter „Achtung“ und „Gefahr“ auf Bogen

Qualität: Folie selbstklebend,
 Lieferform: Etiketten
 (20 x „Achtung“, 20 x „Gefahr“)
 auf Bogen

Schriftgröße: 4,0 mm,
 Einzel-Etikettengröße: **28,0 x 8,0 mm**

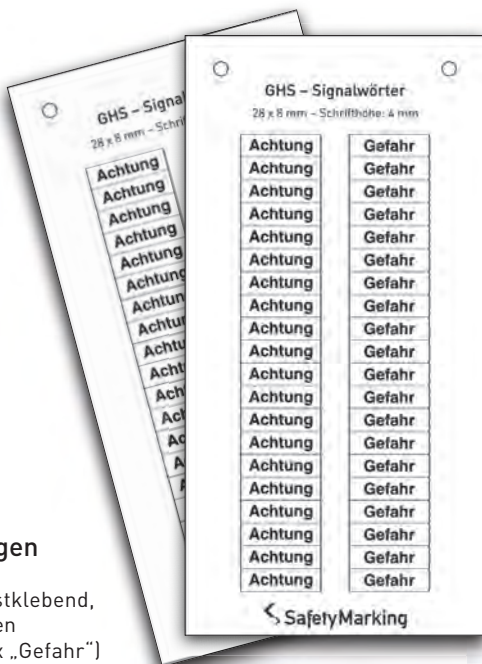

B x H	Materialgruppe	Nutzen	Best.-Nr.	EUR / BOG	K
28,0 x 8,0 cm	Folie Bogen	40	30.3560	-	-

GHS-Symbole zur Selbstbeschriftung

Gefahrstoffbeschriftungsetiketten zur Selbstbeschriftung mit GHS-Symbolen und Versiegelung durch Schutzlaminat. Zur vereinfachten innerbetrieblichen Behälterkennzeichnung nach GefStoffV und TRGS 201

Art. 21.B1100 für
 GHS-Symbole 2,0 x 2,0 cm
 Art. 21.B1150 für
 GHS-Symbole 2,5 x 2,5 cm

- zur Kennzeichnung von Gefahrstoffen
- Aufnahme von bis zu 5 Gefahrensymbolen
- Versiegelung des Schriftbildes durch transparentes, überlappendes Laminat

Material: PVC-Folie, selbstklebend,
 Laminat: Polyester

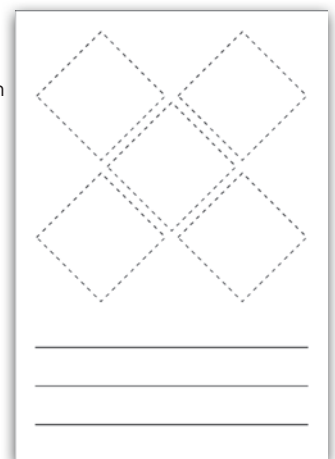

B x H	Materialgruppe	Best.-Nr.	EUR	K
7,0 x 10,0 cm	Folie	21.B1100	-	-
8,6 x 12,4 cm	Folie	21.B1150	-	-

Häufig angewandte Gefahrstoff-Etiketten mit Preisvorteil für Behälter mit einem Fassungsvermögen bis 50 Liter.



Gefahrstoffetikett Ottokraftstoff
 B x H Materialgruppe Best.-Nr. EUR K
 14,8 x 10,5 cm Folie 21.B2040 -



Gefahrstoffetikett Dieselloftstoff
 B x H Materialgruppe Best.-Nr. EUR K
 14,8 x 10,5 cm Folie 21.B2052 -



Gefahrstoffkennzeichnung, Benzin, Naphtha niedrig siedend
 B x H Materialgruppe Best.-Nr. EUR K
 14,8 x 10,5 cm Folie 21.B2042 -



Gefahrstoffetikett Diesel No. 2, Dieselloftstoff
 B x H Materialgruppe Best.-Nr. EUR K
 14,8 x 10,5 cm Folie 21.B2050 -



Gefahrstoffetikett - Heizöl EL No. 2
 B x H Materialgruppe Best.-Nr. EUR K
 14,8 x 10,5 cm Folie 21.B2060 -

Gefahrstoffetiketten zur innerbetrieblichen Behälterkennzeichnung nach Gefahrstoffverordnung (GefStoffV) und TRGS 201 erstellt auf den Grundlagen der CLP-Verordnung in Zusammenarbeit mit einer renommierten Agentur für Dienstleistungen in der Chemie.

Material: PVC-Folie, selbstklebend mit Schutzlaminat, temperaturbeständig -30 °C bis +70 °C

B x H	Materialgruppe	Best.-Nr.	EUR	K
10,5 x 7,4 cm	Folie	21.B1200/..	1	10
14,8 x 10,5 cm	Folie	21.B1205/..	1	20

Bitte ergänzen Sie die Bestell-Nr. mit der GHS-Etikett-Nr.



GHS-Etikett-Nr. .../01



GHS-Etikett-Nr. .../09



GHS-Etikett-Nr. .../11



Individuelle Gestaltung

Wir produzieren für Sie Etiketten in größeren Abnahmemengen, Etiketten für andere Stoffe oder Gemische, Etiketten für Behälter mit einem Fassungsvermögen >50 l oder auch Verpackungsetiketten für das Inverkehrbringen von kennzeichnungspflichtigen Stoffen und Gemischen.

Gerne informieren wir Sie und erstellen Ihnen ein individuelles Angebot. Rufen Sie uns an!

Bestellbeispiel: individuelle Gestaltung



Allgemeine Betriebsanweisung für den Umgang mit gefährlichen Stoffen

Stoffe sind chemische Elemente und ihre Verbindungen in natürlicher Form oder gewonnen durch Herstellung einschließlich der verfahrenstechnischen Verunreinigungen sowie zur Wahrung der Stabilität notwendigen Zusatzstoffe, Gemische, zu denen Lösungen zählen, bestehen aus zwei oder mehr Stoffen. Erzeugnisse sind Produkte, deren Funktion maßgeblich durch die Form bestimmt ist. Der Umgang mit gefährlichen Stoffen, Gemischen sowie Erzeugnissen mit Explosivstoffen ist geregelt in der **Verordnung zum Schutz vor Gefahrstoffen (GefStoffV)** in Verbindung mit der **Verordnung über die Einstufung, Kennzeichnung und Verpackung von Stoffen und Gemischen (EU-Verordnung Nr. 1272/2008 (CLP-Verordnung))**. Ein wesentliches Anliegen dieser Verordnung ist auch die Aufklärung über die Besonderheiten und den richtigen Schutzeinhalten.

Beachten Sie die folgenden 11 Punkte:

- 1. Gefährliche Stoffe, Gemische und Erzeugnisse werden auf Grundlage ihrer gefährlichen Eigenschaften in Gefährlichkeitskategorien eingestuft und entsprechend ihrer Kategorie durch die Form bestimmter, der Umgang mit gefährlichen Stoffen, Gemischen sowie Erzeugnissen mit Explosivstoffen ist geregelt in der Verordnung zum Schutz vor Gefahrstoffen (GefStoffV) in Verbindung mit der Verordnung über die Einstufung, Kennzeichnung und Verpackung von Stoffen und Gemischen (EU-Verordnung Nr. 1272/2008 (CLP-Verordnung)). Ein wesentliches Anliegen dieser Verordnung ist auch die Aufklärung über die Besonderheiten und den richtigen Schutzeinhalten.**

Beachten Sie die folgenden 11 Punkte:

1. Gefährliche Stoffe, Gemische und Erzeugnisse werden auf Grundlage ihrer gefährlichen Eigenschaften in Gefährlichkeitskategorien eingestuft und entsprechend ihrer Kategorie durch die Form bestimmter, der Umgang mit gefährlichen Stoffen, Gemischen sowie Erzeugnissen mit Explosivstoffen ist geregelt in der Verordnung zum Schutz vor Gefahrstoffen (GefStoffV) in Verbindung mit der Verordnung über die Einstufung, Kennzeichnung und Verpackung von Stoffen und Gemischen (EU-Verordnung Nr. 1272/2008 (CLP-Verordnung)). Ein wesentliches Anliegen dieser Verordnung ist auch die Aufklärung über die Besonderheiten und den richtigen Schutzeinhalten.

Aber Achtung! Auch nicht gekennzeichnete Stoffe können gefährlich sein!

 - Explosive Stoffe (GHS02 - explodierende Bombe)**
Allylverbindungen und zyntrische Stoffe, Gemische und Erzeugnisse, die nach den Gefährlichkeitskategorien als explosiv gelten sowie thermisch instabile Stoffe, die auch ohne Beteiligung von Luftsaauerstoff unter schneller Entwicklung von Gasen und/oder stark exotherm reagieren können sowie Stoffe, die generell zu empfindlich sind, um sie unter normalen Bedingungen zu verwenden oder zu transportieren.
 - Entzündliche Stoffe (GHS02 - Flamme)**
a) Entzündbare Stoffe und Gemische wie Gasen, die bei 23°C und bei Normaldruck einen Explosionsbereich haben, Flüssigkeiten mit einem Flammpunkt von maximal 60°C und Feststoffe, wenn sie sich bei kurzen Kontakt mit einer Zündquelle leicht entzünden können.
b) Selbstentzündliche (zytrische) Stoffe und Gemische die sich selbst in kleinen Mengen in Berührung mit Luft innerhalb von fünf Minuten entzünden.
c) Selbstentzündungsfähige Stoffe und Gemische die sich bei Berührung mit Luft ohne Energiezufuhr entzünden und/oder in großen Massen über einen längeren Zeitraum entzünden.
d) Stoffe und Gemische, die in Berührung mit Wasser entzündliche Gase entwickeln oder selbstentzündlich zu werden.
e) Thermisch instabile Stoffe und Gemische, die sich auch ohne Beteiligung von Luftsaauerstoff stark erhitzen können und die Entwicklung eines Brand verursachen kann.
 - Oxidierende Stoffe (GHS03 - Flamme über einem Kreis)**
Gase und Gasgemische die in der Regel durch Zufuhr von Sauerstoff die Verbrennungsfähigkeit erhöhen oder verstärken können als Luft sowie Flüssige oder feste Stoffe und Gemische, die durch die Freisetzung von Sauerstoff einen Brand anderer Materialien verursachen oder unterstützen können.
 - Gas unter Druck (GHS04 - Gasflasche)**
Gase und Gasgemische, die in einem Behälter unter einem Druck von mindestens 290 kPa (Manometer) enthalten sind, sowie verflüssigte oder festgefrorene Gase.
 - Metalle korrosiv (GHS05 - Ätzwirkung)**
Stoffe und Gemische, die auf Metalle chemisch einwirken und sie beschädigen oder sogar zerstören.
 - Ätzende Wirkung (GHS05 - Ätzwirkung)**
Stoffe und Gemische, die irreversible oder reversible Hautschädigungen oder schwerere Augen- oder Nasenschädigungen verursachen können.
 - Tödliche und giftige Stoffe (GHS06 - Todeskopf mit gekreuzten Knochen)**
Stoffe und Gemische, die, wenn sie in geringer Menge bei Einatmen, Verschlucken oder Aufnahme über die Haut aufgenommen werden, zum Tode führen oder schwere akute oder chronische Gesundheitsschäden verursachen können.
 - Gesundheitsschädliche und Erbgutverändernde Stoffe (GHS07 - Gesundheitsgefahr)**
Stoffe und Gemische, die Gesundheitsschäden oder Veränderungen des Erbgutes beim Menschen hervorrufen wie:
a) Sensibilisierung der Atemwege und/oder Überempfindlichkeitsreaktionen, so dass bei künftiger Exposition gegenüber dem Stoff oder der Zubereitung charakteristische Störungen auftreten.
b) Vererbungsfähige Mutationen in den menschlichen Keimzellen oder Anlass zur Besorgnis wegen solcher möglicher Wirkungen (Mutagen Stoffe).
c) Erzeugung von Krebs im menschlichen Körper oder im Verdacht, solche Wirkungen hervorzurufen (Karatrogen Stoffe).
d) Beeinträchtigung der Fortpflanzungsfähigkeit beim Menschen (Sexualfunktion und Fruchtbarkeit) und/oder verursachen von Entwicklungsstörungen bei menschlichen Nachkommen oder im Verdacht stehen, solche Wirkungen hervorzurufen (Reproduktions-toxische Stoffe).
e) schwerwiegende akute Wirkungen auf die Lunge beim Eindringen in die Luftröhre oder in den unteren Atemtrakt (Aspirationsgefahr).
f) spastische nichtakute Wirkungen, die in keiner anderen Gefahrklasse erfasst ist und die unabhängig davon ist, ob diese reversibel oder irreversibel sind, unmittelbar und/oder verzögert und nach einmaliger oder nach mehrmaliger Exposition auftreten.
 - Stoffe mit einem Vorsicht geboten ist (GHS07 - Ausrufezeichen)**
Stoffe und Gemische, mit denen Vorsicht geboten ist, können verschiedene Wirkungen beim Mensch und der Umwelt haben, wie:
a) Schädigung der Gesundheit, wenn der Stoff in kleiner Menge bei Einatmen, Verschlucken oder Aufnahme über die Haut aufgenommen wird.
b) Verursachung reversibler Haut- und/oder Augenreizungen.
c) Sensibilisierend der Haut und/oder Überempfindlichkeitsreaktionen hervorzurufen bei häufiger Exposition gegenüber dem Stoff oder der Zubereitung charakteristische Störungen hervorzurufen.
d) Reizung der Atemwege nach verminderter Exposition.
e) Schädigung der obersten Gesundheit und der Umwelt durch Ozonabbau in der äußeren Atmosphäre.
 - Gewässerspezifische Stoffe (GHS09 - Umwelt)**
Stoffe und Gemische, die akute und/oder längerfristige Schädigungen gegenüber Wasserorganismen hervorzurufen.

Die auf den Verpackungen und in den besonderen Betriebsanweisungen aufgeführten Gefährlichkeitskategorien (H-Sätze) und Gefahrenhinweise (P-Sätze) sind unbedingt einzuhalten.
- 2. Die einzelnen gefährlichen Eigenschaften der Gefahrstoffe, Gemische und Erzeugnisse können an verschiedenen Arbeitsplätzen unterschiedliche Auswirkungen haben. Darüber hinaus gibt es auch bei Tätigkeiten mit Gefahrstoffen nicht anders Vorschriften (z.B. nach den Transportbestimmungen GGVS, GGVE, ADR etc.)**

2. Beachten Sie die Warn-, Verbot-, Gebots-, Rettungs- und Brandschutzzeichen in Ihrem Arbeitsplatz bzw. in oder vor Ihrem Arbeitsraum.

Warnzeichen	Gebotszeichen
Warnung vor korrosiven Stoffen	Ausgeschützt benutzen
Warnung vor explosionsgefährlichen Stoffen	Kopfbedeckt benutzen
Warnung vor giftigen Stoffen	Atemschutz benutzen
Warnung vor ätzenden Stoffen	Fußschutz benutzen
Warnung vor Blaugiftbildung	Schutzkleidung benutzen
Warnung vor freisetzbaren Stoffen	Schutzkleidung benutzen
Warnung vor Gasflaschen	Geschützte benutzen

Verbotzeichen	Rettungszeichen
Kein Rauchen	Hilfslos auf Erste Hilfe
Keine offene Flamme, keine offenen Zündquellen und Rauchen verboten	Nicht rauchen
Mit Wasser löschen verboten	Augen- und Gesichtswäsche
Kein Wasser	Rettungsweg / Notausgang
Zahn für Überläufe verboten	

Brandschutzzeichen	
Feuerlöscher	
Wandhydrant	
Brandmelder	
- 3. Beim Umgang mit gefährlichen Stoffen ist insbesondere Vorsicht geboten, weil bei ungeschickter Handhabung die beschriebenen Feuer- und Gesundheitsgefahren auftreten können. Auch sind die schädigenden Auswirkungen eines Feuerfahrs nicht in jedem Fall sofort erkennbar.**
- 4. Beachten Sie daher im Interesse Ihrer eigenen Sicherheit und der anderer Mitarbeiter neben dieser Allgemeinen Betriebsanweisung die Arbeitsplatz- und Tätigkeitsbezogene Betriebsanweisung. Dies gilt insbesondere für Stoffe und Gemische, die mehrere gefährliche Eigenschaften aufweisen.**
- 5. Die Betriebsanweisungen sind unbedingt zu beachten, ggf. vom Vorgesetzten anfordern.**
- 6. Bedenken Sie, dass von ungeeigneten, beschädigten und mangelhaft gekennzeichneten Behältern und Rohrleitungen Gefahren ausgehen; Offensichtliche Mängel sofort dem Vorgesetzten melden.**
- 7. Sie sind zu Ihrem Schutz dazu verpflichtet, die zur Verfügung gestellte persönliche Schutzausrüstung (PSA) zu benutzen. Schutzhüte und ungeeignete Ausrüstungen bieten keinen Schutz. Prüfen Sie deshalb die PSA vor der Benutzung und tauschen Sie diese ggf. sofort aus.**
- 8. Jeder Mitarbeiter ist verpflichtet, an den regelmäßig stattfindenden Unterweisungen teilzunehmen.**
- 9. Vorvoruntersuchungen sind als Beschäftigungsgrundlage bei allen Mitarbeitern vorgeschrieben, die mit bestimmten gefährlichen Stoffen und Gemischen umgehen und bei denen Beschäftigung gefährliche Wirkungen nicht auszuschließen sind. Folgen Sie deshalb den Anfordernungen zu künstlichen Vorvoruntersuchungen.**
- 10. Suchen Sie bei Unwohlsein und Verletzungen jeglicher Art sofort den Verbandraum bzw. den zuständigen Betriebsarzt auf, auch wenn bereits „Erste Hilfe“ Maßnahmen eingeleitet wurden. Achten Sie auf die entsprechende Meldung der Verletzung bzw. des Unwohlseins (Verbandsbuch).**
- 11. Informieren Sie sich bei Ihrem Vorgesetzten über bestehende allgemeine Beschäftigungsverbot- und -beschränkungen sowie über besondere Beschäftigungsbeschränkungen für besondere Personengruppen, falls dies nicht eindeutig aus der Arbeitsplatz- und Tätigkeitsbezogenen Betriebsanweisung hervorgeht.**

Kennzeichnung von Gefahrstoffen am Arbeitsplatz nach GefStoffV, TRGS 201, ASR A1.3 und ADR

Kategorie	Verwendungszweck	Physikalische Gefahr	Chemische Gefahr	Umweltgefahr
Explosionsgefährlich	Explosionsgefährlich	Explosionsgefährlich	Explosionsgefährlich	Explosionsgefährlich
Entzündlich	Entzündlich	Entzündlich	Entzündlich	Entzündlich
Oxidierend	Oxidierend	Oxidierend	Oxidierend	Oxidierend
Gas unter Druck	Gas unter Druck	Gas unter Druck	Gas unter Druck	Gas unter Druck
Korrosiv	Korrosiv	Korrosiv	Korrosiv	Korrosiv
Ätzend	Ätzend	Ätzend	Ätzend	Ätzend
Tödlich	Tödlich	Tödlich	Tödlich	Tödlich
Gesundheitsschädlich	Gesundheitsschädlich	Gesundheitsschädlich	Gesundheitsschädlich	Gesundheitsschädlich
Umweltgefährlich	Umweltgefährlich	Umweltgefährlich	Umweltgefährlich	Umweltgefährlich

Gefahrstoffkennzeichnung am Arbeitsplatz

B x H Materialgruppe Best.-Nr. EUR K
60,0 x 48,0 cm Hart-PVC 43.B2070 -

Allgemeine Betriebsanweisung für den Umgang mit gefährlichen Stoffen ISO7010

B x H Materialgruppe Best.-Nr. EUR K
48,0 x 83,0 cm Hart-PVC 43.A9510 -

Neue Zeichen für Ihre Sicherheit!
GHS-Piktogramme auf einen Blick

(Teilansicht)

Sicherheit im Labor

(Teilansicht)

Erste Hilfe in der Chemie
Betriebsanweisung nach der Gefahrstoffverordnung

(Teilansicht)

Wandtafel: Neue Zeichen für Ihre Sicherheit
inkl. Aufhängung, mit unterer Klemmschiene

B x H Material Best.-Nr. EUR C
70,0 x 100,0 cm Papier 90.5010 -

Wandtafel: Sicherheit im Labor
inkl. Aufhängung, mit unterer Klemmschiene

B x H Material Best.-Nr. EUR C
70,0 x 100,0 cm Papier 90.5015 -

Wandtafel: Erste Hilfe in der Chemie
inkl. Aufhängung, mit unterer Klemmschiene

B x H Material Best.-Nr. EUR C
70,0 x 100,0 cm Papier 90.5020 -



Betriebsanweisung Ottokraftstoff/Benzin

B x H	Materialgruppe	Best.-Nr.	EUR	K
21,0 x 29,7 cm	Hart-PVC	43.B2010	-	-

Betriebsanweisung Heizöl und Diesel

B x H	Materialgruppe	Best.-Nr.	EUR	K
21,0 x 29,7 cm	Hart-PVC	43.B2000	-	-



Gruppenbetriebsanweisung Säuren und Laugen

B x H	Materialgruppe	Best.-Nr.	EUR	K
21,0 x 29,7 cm	Hart-PVC	43.B2020	-	-

Gruppenbetriebsanweisung Lösemittel

B x H	Materialgruppe	Best.-Nr.	EUR	K
21,0 x 29,7 cm	Hart-PVC	43.B2030	-	-

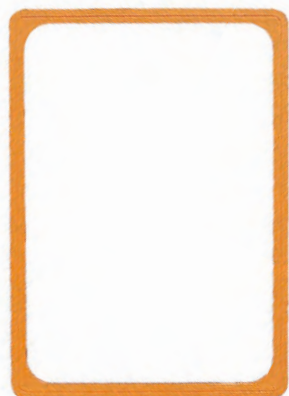

+ mit reflexfreier Einsteckhülle

OECHSLE Kunststoffrahmen

Farbe	Best.-Nr.	EUR	A
blau orangef rot schwarz weiß	90.9237/..	-	-



Wandhalter VARIO wall 5

Set mit je 5 Sichttafeln in orange oder rot, DIN A4, für 10 Betriebsanweisungen; dokumentenecht und scannertauglich

Farbe	Best.-Nr.	EUR / SET	C
orange	DI5551	-	-



10x

(beispielhafte Abb.)



20x



10x

Kunststoffrahmen-Set besteht aus:

- 10 x Kunststoffrahmen (orange) mit reflexfreier Einsteckhülle
- 10 x Verschlussclips
- 20 x Wandhalter

Kunststoffrahmen-Set mit DIN A4

Farbe	Best.-Nr.	EUR	A
orange	90.9263	-	-



Ventilkennzeichnungen

- zur Ergänzung der Rohrleitungskennzeichnung
- einfach zu montieren durch S-Haken oder Kabelbinder am Ventil
- Lieferform: Hitzebeständiges 3-Schicht-Verbundmaterial
- Schrift tiefliedend eingraviert
- 10 Grundfarben analog zu den Stoff-Farben der DIN 2403
- Größe: Ø 3,0 cm, 1 Befestigungsloch
- Mindestbestellmenge: 50 Stück einer Farbe (mit wechselnden Nummern)

Ventilkennzeichnung - verschiedene Farben

Durchmesser	Best.-Nr.	EUR	B			
			50	100	150	200
3,0 cm	90.3963/..	-	-	-	-	-

Gelb	Orange	Grau	Weiß	Rot	Blau	Grün	Braun	Schwarz	Violett
.../1023	.../2000	.../7001	.../9016	.../3031	.../5015	.../6032	.../8001	.../9005	.../4005



Bitte ergänzen Sie die Bestell-Nr. mit der gewünschten Farb-Nr. und dem gewünschten Nummernkreis.

Kugelketten mit Zubehör



Kugelketten

Artikelname	Best.-Nr.	EUR / m	K
1 Kugelkette 3,2 mm DIN 5280 (nicht geprüft)	90.9093	-	-
2 Kugelkette 4,5 mm DIN 5280 (nicht geprüft)	90.9094	-	-

Knoten- und Panzerketten zur Befestigung von Schildern

Artikelname	Stück [VE]	Best.-Nr.	EUR / VE	K
3 Schließe für Kugelkette 3,2 mm	10	90.9095	-	-
4 Schließe für Kugelkette 4,5 mm	10	90.9096	-	-
5 Klemmverschluss für Kugelkette 3,2 mm	10	90.9097	-	-
6 Klemmverschluss für Kugelkette 4,5 mm	10	90.9098	-	-
7 S-Haken, Drahtstärke 2,0 mm, passend zu oben genannten Ketten, 1 VE = 10 Stück	10	90.9124	-	-

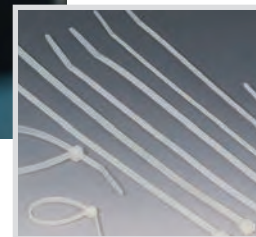

Länge	Breite	Stück [VE]	Best.-Nr.
14 cm	0,36 cm	100	90.3913



Fließrichtungspfeilbänder

- zur separaten Kennzeichnung der Fließrichtung im Verlauf von Rohrleitungen
- zur Ergänzung Ihrer Textkennzeichnung
- in temperaturbeständiger Ausführung, Qualität 290

Beispiel:

29.3372 / 4 (Grundfarbe gelb, Randfarbe schwarz, Pfeilfarbe rot)

Länge	Breite	Materialgruppe	Best.-Nr.	EUR / Rolle	B
33 m	3,8 cm	Polyesterfolie	29.3372/..	-	-



Bitte geben Sie bei der Bestellung zusätzlich zur Bestell-Nr. die jeweilige Farb-Nr. der Gruppenfarbe mit an.

.../1 (Wasser)	.../2 (Dampf)	.../3 (Luft/Vakuum)	.../4 (Brennbare Gase)	.../5 (Nicht-brennbare Gase)	.../6 (Säuren)	.../7 (Laugen)	.../8 (Brennbare Flüssigkeiten)	.../9 (Nicht-brennbare Flüssigkeiten)	.../0 (Sauerstoff)



Produktinfo

Kennzeichnung von Rohrleitungen nach dem Durchflussstoff nach TRGS 201 und DIN 2403

Wesentliche Anforderungen:

- dauerhafte, lesbare Kennzeichnung
- Verwendung festgelegter Farbkombinationen für bestimmte Gruppen
- Kennzeichnungshöhe ca. 1/4 des Außendurchmessers
- Zusatzfarben sollen mindestens 25 % der Grundfarbe betragen
- die Mindestbreite der Kennzeichnung muss 75 mm betragen
- die Mindestschrifthöhe soll 4 mm betragen
- Kennzeichnung von Gefahrstoffen mit Gefahrensymbolen oder Gefahrenpiktogrammen

Zuordnung der Farben zu Durchflussstoffen nach TRGS 201 und DIN 2403

Durchflussstoff:	Gruppe:	Gruppenfarbe:	Zusatzfarbe:	Schriftfarbe:
Wasser	1	grün	—	weiß
Wasserdampf	2	rot	—	weiß
Luft	3	grau	—	schwarz
Brennbare Gase	4	gelb	rot	schwarz
Nichtbrennbare Gase	5	gelb	schwarz	schwarz
Säuren	6	orange	—	schwarz
Laugen	7	violett	—	weiß
Brennbare Flüssigkeiten und Feststoffe	8	braun	rot	weiß
Nichtbrennbare Flüssigkeiten und Feststoffe	9	braun	schwarz	weiß
Sauerstoff	0	blau	—	weiß

Kennzeichnungsbeispiele



Rohrleitungskennzeichnung auf Rolle finden Sie auf den Seiten 112 f, Pfeilschilder finden Sie auf den Seiten 114 f.

Bänder zur Rohrleitungskennzeichnung

- PET-Folie mit Schutzlaminat (selbstklebend ausgerüstet)
- temperaturbeständig -30 bis +120 °C

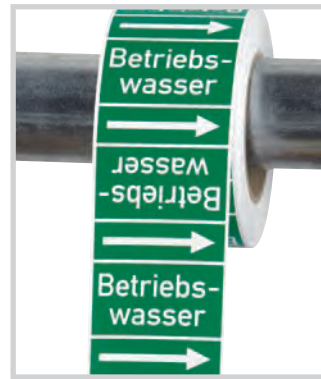

Gruppe / Ausführung

1 / A, B, C, D, AG, BG



2 / A, B, C, D, AG, BG



3 / A, B, C, D, AG, BG



4 / A 1/ B1/ C1/ D1/ AG1/ BG1



5 / A 1/ B1/ C1/ D1/ AG1/ BG1



6 / A, B, C, D, AG, BG



7 / A, B, C, D, AG, BG



8 / A1, B1, C1, D1, AG1, BG1



9 / A1, B1, C1, D1, AG1, BG1



0 / A, B, C, D, AG, BG



Ausführung A / A1

für Rohre ab Außen-Ø 40 mm oder 2"

Ausführung B / B1

für Rohre ab Außen-Ø 80 mm oder 4"



Ausführung C / C1

für Rohre ab Außen-Ø 80 mm oder 4"



Ausführung D / D1

für alle Rohre ab Außen-Ø 156 mm oder 7"



Ausführung AG / AG1

für Rohre ab Außen-Ø 40 mm oder 2"
Beispiel: AG + 2 Symbole



Ausführung BG / BG1

für Rohre ab Außen-Ø 80 mm oder 4"
Beispiel: BG1 + 1 Symbol

Rollenmaße:

Ausführung A, B, C:
33 m x 7,6 cm,
Ausführung D:
33 m x 14,0 cm
für Gruppe 1, 2, 3, 6, 7, 0

Ausführung A1, B1, C1:
33 m x 11,4 cm
Ausführung D1:
33 m x 19,4 cm
für Gruppe 4, 5, 8, 9

mit Gefahrensymbolen:

Ausführung AG, BG
33 m x 10,2 bzw. 12,6 cm
(1 oder 2 Symbole),
für Gruppe 1, 2, 3, 6, 7, 0

Ausführung AG1, BG1
33 m x 14,0 bzw. 16,4 cm
(1 oder 2 Symbole),
für Gruppe 4, 5, 8, 9

Verbrauchsberechnung:
Sie benötigen zur Kennzeichnung von 10 Rohrmarkierungen, inkl. Überlappung:

Rohr-Ø	Bandlänge
30 mm	ca. 1,0 m
50 mm	ca. 1,8 m
70 mm	ca. 2,5 m
100 mm	ca. 3,4 m
150 mm	ca. 5,0 m
200 mm	ca. 6,5 m

! Bitte ergänzen Sie die Bestell-Nr. mit der Gruppen- und Text-Nr. (s. Seite 112 – 113) sowie evtl. Bild-Nr.

Rohrleitungskennzeichnungsbänder nach DIN 2403:2007-5

Ausführung	Ausführung	Länge	Breite	Höhe Textfeld/Wiederholungen des Textes	Best.-Nr. EUR / Rolle			B
					1	2	4	
1, 2, 3, 6, 7, 0	A	33,0 m	8,0 cm	2,0 cm / 1056	29.3350	-	-	-
4, 5, 8, 9	A 1	33,0 m	12,0 cm	2,0 cm / 1056	29.3321	-	-	-
1, 2, 3, 6, 7, 0	B	33,0 m	8,0 cm	4,0 cm / 528	29.3351	-	-	-
4, 5, 8, 9	B 1	33,0 m	11,4 cm	4,0 cm / 528	29.3322	-	-	-
1, 2, 3, 6, 7, 0	C	33,0 m	7,6 cm	6,2 cm / 528	29.3353	-	-	-
4, 5, 8, 9	C 1	33,0 m	11,4 cm	6,2 cm / 528	29.3323	-	-	-
1, 2, 3, 6, 7, 0	D	33,0 m	14,0 cm	8,0 cm / 264	29.3354	-	-	-
4, 5, 8, 9	D 1	33,0 m	19,4 cm	8,0 cm / 264	29.3324	-	-	-
1, 2, 3, 6, 7, 0	AG	33,0 m	12,0 cm	2,0 cm / 1056	29.3355	-	-	-
4, 5, 8, 9	AG 1	33,0 m	16,0 cm	2,0 cm / 1056	29.3325	-	-	-
1, 2, 3, 6, 7, 0	BG	33,0 m	10,2 cm / 12,6 cm	4,0 cm / 528	29.3356	-	-	-
4, 5, 8, 9	BG 1	33,0 m	14,0 cm / 16,4 cm	4,0 cm / 528	29.3326	-	-	-



Bestellhinweis

Ausführung allgemein: A, A1, B, B1, C, C1, D, D1

Für eine schnelle und korrekte Lieferung benötigen wir folgende Angaben:

1. Bestell-Nr. der Ausführung
2. Gruppe-Nr. und Text-Nr. (Seite 112 – 113) bzw. individueller Text



Beispiel Ausführung A: 29.3350 / 1 / 032



Beispiel Ausführung A1: 29.3321 / 5 / 028

GHS-Symbole



.../20 .../21



.../22 .../23



.../24 .../25



.../26 .../27

Auf dieses Symbol soll bei der Rohrleitungskennzeichnung verzichtet werden. TRGS 201 4.5.3(3)



Ausführung mit GHS- oder Gefahrensymbole: AG, AG1, BG, BG1

Für eine schnelle und korrekte Lieferung benötigen wir folgende Angaben:

1. Bestell-Nr. der Ausführung
2. Gruppe-Nr. und Text-Nr. (Seite 112 – 113) bzw. individueller Text
3. Bild.-Nr. der GHS Symbole



Beispiel Ausführung BG1: 29.3326 / 4 / Butanon / Bild-Nr. 21+25

Gruppe: Durchflusstoff/Farbe:

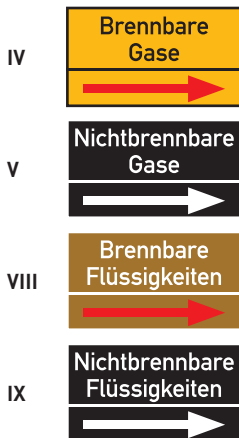

Rohrleitungskennzeichnungsbänder – betriebliche Praxis

Kennzeichnungsvarianten zur Austausch- oder Ergänzungskennzeichnung in bereits mit diesen Varianten gekennzeichneten Betrieben oder Anlagen.

(Diese Varianten entsprechen einer alten Ausgabe der DIN 2403 und sollten in keinem Fall zur Neukennzeichnung herangezogen werden.)

Rohrleitungskennzeichnungsbänder nach DIN 2403:2007-5						Best.-Nr. EUR / Rolle		B	
Ausführung	Ausführung	Länge	Breite	Höhe Textfeld/Wiederholungen des Textes		1	2	4	
IV, V, VIII, IX	A	33,0 m	8,0 cm	2,0 cm / 1056	29.3350	-	-	-	-
IV, V, VIII, IX	B	33,0 m	8,0 cm	4,0 cm / 528	29.3351	-	-	-	-
IV, V, VIII, IX	C	33,0 m	7,6 cm	6,2 cm / 528	29.3353	-	-	-	-
IV, V, VIII, IX	D	33,0 m	14,0 cm	8,0 cm / 264	29.3354	-	-	-	-
IV, V, VIII, IX	AG	33,0 m	12,0 cm	2,0 cm / 1056	29.3355	-	-	-	-
IV, V, VIII, IX	BG	33,0 m	10,2 cm / 12,6 cm	4,0 cm / 528	29.3356	-	-	-	-



Bitte ergänzen Sie die Bestell-Nr. mit der Gruppen- und Text-Nr. (s. Seite 112 – 113) sowie evtl. Bild-Nr.



Individuelle Gestaltung

Rohrleitungskennzeichnung auf Rolle mit mehr als 2 Gefahrensymbolen oder in anderen Ausführungen z. B. zur Kennzeichnung von Löschleitungen oder Heizungsrohrleitungen nach DIN 2404 erhalten Sie bei uns auf Anfrage.



Haben Sie noch Fragen zur Rohrleitungskennzeichnung? Rufen Sie uns an!



Gruppe 1 – Wasser

Bezeichnung	Text-Nr.
Abschlämmwasser 002	
Abwasser	003
Abwasser alkalisch	004
Abwasser Chemie	007
Abwasser Druckleitung	009
Abwasser Entlüftung	010
Abwasser infektl. Entlüftung	012
Abwasser ölhaltig	015
Abwasser stärkehaltig	017
Aufber. Wasser	022
Abtreiberwasser	024
Abwasser aufbereitet	025
Abwasser Fäkalien	026
Betriebswasser	029
Betriebswasser kalt	030
Brauchwasser	032
Brauchwasser desinf.	033
Brauchwasser Rücklauf	034
Brauchwasser kalt	035
Brauchwasser Vorlauf	036
Brauchwasser warm	037
Brauwasser	038
Brunnenwasser	040
Chloriertes Wasser	045
Desinfektion	047
Destilliertes Wasser	048
Destillat	049
Destilliertes	
Wasser Kondensat	050
ED vollents. Wasser	057
Einspritzwasser	059
Eiswasser	060
Energie Rückgewinnung Rücklauf	061
Energie Rückgewinnung Vorlauf	062
Enthärtetes Wasser	063
Entkalktes Wasser	064
Entleerung	066
Entmin. Wasser	067
Entsalzung	069
Entwässerung	073
Fernheizung Rücklauf	075
Fernheizung Vorlauf	078
Fernwärme Rücklauf	079
Fernwärme Vorlauf	080
Filterwasser	087
Filtratwasser	090
Fluswasser	092
Frischwasser	093
Gebrauchswasser	098
Grundwasser	105
HD Kondensat	115
Heißwasser	116
Heißwasserheizung Rücklauf	132
Heißwasserheizung Vorlauf	133
Heißwasser Rücklauf	131
Heißwasser Vorlauf	135
Heizung	136
Heizung Rücklauf	138
Heizung Vorlauf	139
Heizung Rücklauf Klima	143
Heizung Vorlauf Klima	144
Heizung Rücklauf Lüftung	145
Heizung Vorlauf Lüftung	146
Heizwasser	163
Heizwasser Rücklauf	164
Heizwasser Vorlauf	165
Heißwasser Zirkulation	171

Hydrantenleitung	172
Hydrantenwasser	173
Kaltwasser	187
Kaltwasser Primär	197
Kaltwasser Rücklauf	198
Kaltwasser Vorlauf	199
Kaltwasser Rücklauf Klima	200
Kaltwasser Vorlauf Klima	201
Kondensat	216
Kondensat Rücklauf	217
Kondensat Vorlauf	218
Kondenswasser	219
Kreislaufwasser	222
Kreislaufwasser Rücklauf	226
Kreislaufwasser Vorlauf	227
Kühlkreislauf	228
Kühlturmwasser	237
Kühlung Rücklauf	238
Kühlung Vorlauf	239
Kühlwasser	241
Kühlwasser Rücklauf	253
Kühlwasser Vorlauf	254
Kühlleitung	265
Kühlkreislauf Rücklauf	266
Kühlkreislauf Vorlauf	267
Laborwasser	274
Löschwasser	276
Meerwasser	289
Mindestmengenwasser	290
Ölhaltiges Abwasser	309
Prozesswasser	320
Raumheizung	327
Raumheizung Rücklauf	329
Raumheizung Vorlauf	330
Regenwasser	332
Reinwasser	336
Rohwasser	341
Rücklauf	343
Reinstwasser	351
Schlammwasser	355
Schleifwasser	357
Schmutzwasser	359
Schmutzwasser Ablauf	360
Speisewasser	371
Speisewasser Kessel	373
Sprinkler	375
Sprinklerwasser	376
Stadtwasser	385
Salzwasser	391
Spülwasser	395
Trinkwasser	404
Turbinenkühlwasser	415
Umwälzwasser	423
Vorlauf	425
Wärme Rückgewinnung	427
Wärme Rückgew. Rücklauf	428
Wärme Rückgew. Vorlauf	429
Warmwasser	432
Warmwasser 60 °C	437
Warmwasser 90 °C	439
Warmwasserheizung Rücklauf	444
Warmwasserheizung Vorlauf	445
Warmwasser Rücklauf	448
Warmwasser Vorlauf	449
Warmwasser Rücklauf 40 °C	450
Warmwasser Vorlauf 40 °C	451
Warmwasser Rücklauf 60 °C	453
Warmwasser Vorlauf 60 °C	454
Warmwasser Zirkulation	461
Wasser	464
Wasser entkeimt	469

Wasser Rücklauf	471
Wasser VE	475
Wasser vollentsalzt	477
Weichwasser	479
Weichwasser kalt	480
Weichwasser warm	482
Werkswasser	483
Zirkulation	488
Zusatzwasser	495

Steuerluft	083
techn. Vakuum	089
Umluft	087
Vakuum	090
Vakuum Ausblasung	091
Vakuum Auspuff	501
Verbr. Luft	502
Wind	503
Warmluft	102
Zuluft	103

Gruppe 2 – Dampf

Bezeichnung	Text-Nr.
Abdampf	001
Anzapfdampf	002
Anfahrdampf	004
Brühdampf	005
Dampf	006
Dampf 0,5 bar	007
Dampf 1,5 bar	008
Dampf 2,8 bar	009
Dampf 3 bar	010
Dampf 4 bar	011
Dampf 5,5 bar	012
Dampf 8 bar	013
Dampf 12 bar	014
Dampf Kondensat	015
Dampfwassergemisch	016
Frischdampf	019
Heißdampf	023
HD Dampf	025
MD Dampf	027
ND Dampf	028
Reindampf	031
Sattdampf	033

Gruppe 3 – Luft

Bezeichnung	Text-Nr.
Abluft	001
Arbeitsluft	005
Außenluft	010
Belüftung und Entlüftung	012
Brennluft	014
Betriebsluft	015
Druckluft	018
Druckluft 4 bar	019
Druckluft 8 bar	020
Druckluft 10 bar	021
Druckluft 12 bar	022
Fortluft	028
Frischluft	029
Gebäuseluft	030
Heißluft	034
Instrumentenluft	037
Kaltluft	038
Kühlluft	040
Lüftung	042
Luft	047
Luft synthetisch	051
Pressluft	064
Pressluft ölfrei	065
Pressluft 6 bar	066
Pressluft 7 bar	067
Pressluft 16 bar	068
Prozessluft	069
Regelluft	072
Regeldruckluft	073
Rückluft	076
Spülluft	080

Gruppe 4 – Brennbare Gase

Bezeichnung	Text-Nr.
Abgas	001
Ammoniakgas	008
Armgas	009
Atemgas	010
Acetylen	015
Biogas	501
Brenngas	016
Butan	017
Benzol	018
C ₂ H ₄	020
CH ₄ Gas	021
Erdgas	023
Erdgas HD	025
Erdgas MD	027
Erdgas ND	028
Erdölgas	029
Ethan	522
Ethanol	030
Ethylen	031
Ethylengas	502
Ferngas	032
Flüssiggas	033
Fördergas	035
Formiergas	036
Fremdgas	037
Frischgas	040
Faulgas	041
Gas	043
Gasluftgemisch	045
Gaspindel	052
H ₂	054
H ₂ S	056
H ₂ S Gas	057
H ₂ Wasserstoff	063
Heizgas	067
HG ₂	068
HO Gas	069
Halon	503
Kohlenmonoxid	504
Kokereigas	505
Koksgas	506
Kaltluft	507
Leuchtgas	507
Methangas	113
Mischgas	508
N ₂ Messstickstoff	509
N ₂ Spülstickstoff	510
NH ₃ Gas	511
Pressgas	512
Produktionsgas	513
Propan/Butan	514
Propan/Butan flüssig	515
Propangas	114
Propylen Gas	516
Prozessgas	517
Propan	518
Propan flüssig	519

Propylen	520
Propylen flüssig	521
Rauchgas	073
Reingas	077
Rohgas	078
Ruhrgas	079
Saugergas	080
Schwefel	081
Stadtgas	090
Wasserstoff	099
Zündgas	100

Gruppe 5 – Nichtbrennbare Gase

Bezeichnung	Text-Nr.
allgem. N ₂	001
Argon	002
Chlor	003
CO	005
Corgon	006
Gas Kondensat	012
HCO	013
Helium	015
Inertgas	018
Instrumentenstickstoff	020
Kohlensäure	025
Kühlgas	026
Lachgas	028
N ₂	030
N ₂ Stickstoff	031
Ozon	034
Schutzgas	054
Stickoxyd	039
Stickstoff	041
Stickstoff flüssig	042
Spülstickstoff	043

Gruppe 6 – Säuren

Bezeichnung	Text-Nr.
Abwasser chromhaltig	001
Ablauf chromatisch	002
Altsäure	003
Absorption (Salzsäure)	006
Abwasser cyanidhaltig	008
Abwasser Entsilberung	009
Abwasser kupferhaltig	010
Abwasser sauer	011
Abwasser silberhaltig	012
Chemieabwasser	014
Chromsäure	015
Entfettung	020
Entsilberung	025
Essigsäure	026
Flusssäure	027
Fe Cl ₃	028
Fettsäure	029
Fotoabwasser	030
H ₂ S-Kondensat	031
H ₂ SO ₄ Altsäure	032
HCl	035
Konzentrat	045
Konzentrat sauer	048
Kühlsole	046
Lackwasser Rücklauf	501
Lackwasser Vorlauf	502
Lösungsmittel Abfluss	049
Na Bisulfit	052
NA HSO ₃	053

Neutralisation	055
Nickel Konzentrat	056
Phosphorsäure	058
Reinigungsmittel (Säure)	062
Salpetersäure	063
Salzsäure	065
Säure	066
Schwefelsäure	069
Schwefelsäure chem. rein	070
Schwefelsäure technisch	071
Sole	072
Spülwasser säurehaltig	077
Schwefelsäure 96%	081
Spülwasser sauer	084
Wasser u. Lösungsmittel	503
Zinkelektrolyt	087

Gruppe 7 – Laugen

Bezeichnung	Text-Nr.
Ablauf (alkalisch)	002
Ablauf (alkalisch) Konzentrat	003
Ablauf (chromsauer)	004
Ablauf (chromsauer) Konzentrat	005
Ablauf (cyanidisch) Konzentrat	006
Ablauf (sauer)	007
Ablauf (sauer) Konzentrat	008
Ätznatronlauge	100
Alkalische Abwasser	012
alkalisches Regenerat	013
Ammoniak	014
Ammoniak 99%	015
Ammoniak flüssig	016
Ammoniak Konzentrat	017
Ammoniakwasser	018
Alkalisch Konzentrat	023
Aktivierungsmittel (alkal.)	024
Carbonat	027
Chrom	028
Chrom Konzentrat	029
Cyanid Konzentrat	031
Kalkmilch	045
Kochsalzsole	046
Konzentrat alkalisch	048
Konzentrat cyanidisch	049
Konzentrat sauer	050
Kupfersulfat	051
Kupferwasser	052
Lauge	055
Lauge Entsalzung	056
Lauge verbraucht	057
NaOCL	054
Natronlauge	065
Natriumhypochlorit	068
NH ₃	070
NH ₃ flüssig	071
Reinigungsmittel (Lauge)	078
Salzsole	081
Säure Abläufe	084
Spülwasser	087
Spülwasser chromhaltig	088
Spülwasser alkalisch	089

Gruppe 8 – Brennbare Flüssigkeiten

Bezeichnung	Text-Nr.
Altöl	001

Abwasser Glycol	005
Aceton	006
Additiv	007
Alkohol	008
Allylalkohol	009
Benzin	011
Benzin bleifrei	012
Benzol	013
Bitumen	014
Bohröl	016
Braunkohlenstaub	018
Butanol	019
Diesel	032
Drucköl	034
Diesel Rücklauf	035
Diesel Vorlauf	036
Ethanol	042
Emulsion	043
Ether	501
Ethylen flüssig	502
Fahrbenzin	044
Fett	046
Fluxmittel	056
Fluxöl	057
Frischöl	058
Getriebeöl	061
Glycol	062
Glycerin	063
Heizöl	066
Heizöl EL	069
Heizöl (leicht)	070
Heizöl leicht Rücklauf	071
Heizöl leicht Vorlauf	072
Heizöl Rücklauf	073
Heizöl (schwer)	074
Heizöl schwer Rücklauf	075
Heizöl schwer Vorlauf	076
Heizöl Vorlauf	077
Heiz- und Härteöl	078
Hydrauliköl	080
Hydraulik- und Spindelöl	083
Kerosin	089
Lack	092
Lecköl	095
Leichtöl	096
Lösungsmittel	099
Lösemittel	101
Methanol	211
Mineral-Heizöl	102
Motoröl	103
Öl	114
ölhaltiges Abwasser	118
Öl Maschinen	119
Petroleum	131
Propylen flüssig	134
Raffinat	142
Rohbenzin	144
Rohöl	147
Rostschutzöl	151
Rücklauföl	149
Rußöl	148
Schmieröl	152
Schmieröl Rücklauf	153
Schmier- und Getriebeöl	154
Schmutz-Verdünner	155
Schneidöl	156
Schweröl	158
Spindelöl	173
Spülöl	174
Steueröl	175
Super	177
Schwerbenzin	178

Super bleifrei	180
Tank	181
Teer	182
Teeröl	183
Thermalöl	184
Turb. Öl	187
Testbenzin	189
Verdünner	193
Walzöl	198
Waschöl	199

Gruppe 9 – Nichtbrennbare Flüssigkeiten

Bezeichnung	Text-Nr.
Altemulsion	001
Bier	004
Bohrwasser Konzentrat	005
Bohremulsion	006
Desinfektion	007
Dickschlamm	011
Emulsion	017
Emulsion Leckleitung	018
Emulsion Rücklauf	019
Eisensulfat	020
Emulsionskonzentrat	021
Fäkalien	022
Hefe	025
Hydraulik-Emulsion	026
Maschinenreiniger	027
Protein	030
Reinemulsion	032
Schaum	033
Schlamm	034
Sole	036
Schleifemulsion	042
Schmutzemulsion	043

Gruppe 0 – Sauerstoff

Bezeichnung	Text-Nr.
Sauerstoff	002
Sauerstoff O ₂	003
Sauerstoff fett- und ölfrei halten	004

Gruppe: Durchflusstoff/Farbe:

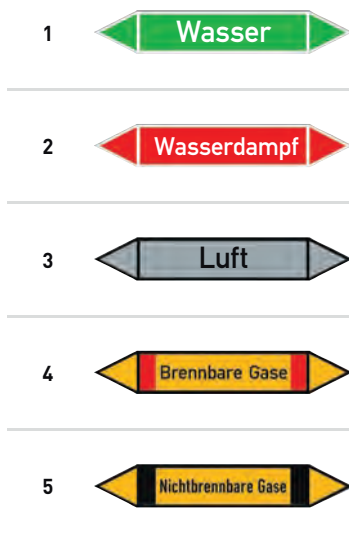

Gruppe: Durchflusstoff/Farbe:

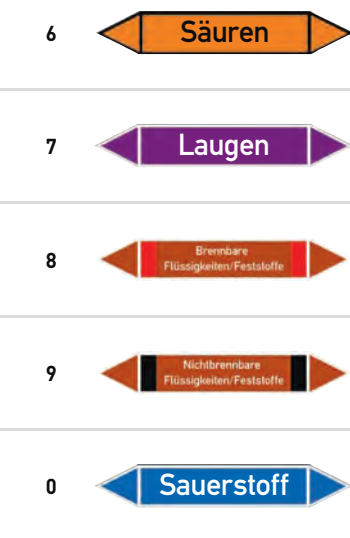

Pfeilschilder als Einzeletiketten, nach TRGS 201 und DIN 2403

Lieferformen:

Qualität 30: Dauerhaft klebende Folie im handlichen Bogenformat mit 10 angestanzten Etiketten.

Qualität 21: Dauerhaft klebende Folie als Einzeletikett auf Format gestanzt (2 Größen). Alle Etiketten sind rechts und links mit Pfeilspitzen ausgerüstet.

Bei der Montage überflüssigen Pfeil einfach abschneiden.

Bestellbeispiel: 30.3232 / P 1404 = Ausführung auf Bogen, Gruppe 1 (Wasser), Text: Trinkwasser

B x H	Lieferform	Nutzen	EUR				
			1	10	25	50	100
7,5 x 1,6 cm	Bogen	10	-	-	-	-	-
12,6 x 2,6 cm	Einzeletikett		-	-	-	-	-
22,3 x 3,7 cm	Einzeletikett		-	-	-	-	-

Gruppenübersicht für Pfeilschilder aller Gruppen: Fertigung nach DIN 2403

Gruppe 1 Wasser
 Bestell-Nr.: Größe:
 30.3232/... 7,5 x 1,6 cm
 21.3200/... 12,6 x 2,6 cm
 21.3201/... 22,3 x 3,7 cm

Gruppe 3 Luft
 Bestell-Nr.: Größe:
 30.3236/... 7,5 x 1,6 cm
 21.3206/... 12,6 x 2,6 cm
 21.3207/... 22,3 x 3,7 cm

Gruppe 5 Nichtbrennbare Gase
 Bestell-Nr.: Größe:
 30.B5050/... 7,5 x 1,6 cm
 21.B5051/... 12,6 x 2,6 cm
 21.B5052/... 22,3 x 3,7 cm

Gruppe 8 Brennbare Flüssigkeiten/Feststoffe
 Bestell-Nr.: Größe:
 30.B5080/... 7,5 x 1,6 cm
 21.B5081/... 12,6 x 2,6 cm
 21.B5082/... 22,3 x 3,7 cm

Bezeichnung	Text-Nr.
blanko**	P 1000
Abwasser	P 1003
Aufbereitetes Wasser	P 1022
Brauchwasser	P 1038
Destilliertes Wasser	P 1048
Frischwasser	P 1093
Heißwasser	P 1116
Heizung	P 1136
Heizung Rücklauf	P 1138
Heizung Vorlauf	P 1139
Kaltwasser	P 1187
Kaltwasser Rücklauf	P 1198
Kaltwasser Vorlauf	P 1199
Kondensat	P 1216
Kreislaufwasser	P 1222
Kühlwasser	P 1241
Kühlwasser Rücklauf	P 1253
Kühlwasser Vorlauf	P 1254
Löschwasser	P 1276
Regenwasser	P 1332
Schmutzwasser	P 1359
Trinkwasser	P 1404
Warmwasser	P 1432
Wasser	P 1464
Weichwasser	P 1479
Zirkulation	P 1488

Bezeichnung	Text-Nr.
blanko**	P 3000
Abluft	P 3001
Arbeitsluft	P 3005
Druckluft	P 3018
Druckluft HD	P 3100
Druckluft ND	P 3101
Entlüftung	P 3025
Frischlufte	P 3029
Kaltluft	P 3038
Luft	P 3047
Pressluft	P 3064
Umluft	P 3087
Zuluft	P 3103

Bezeichnung	Text-Nr.
blanko**	P 5000
Argon	P 5002
CO2 Gas	P 5007
Helium	P 5015
Kohlendioxid	P 5053
Kohlensäure CO2	P 5025
Schutzgas	P 5054
Stickstoff	P 5041

Bezeichnung	Text-Nr.
blanko**	P 8000
Brennbare Flüssigkeiten	P 8210
Diesel	P 8032
Heizöl	P 8066
Methanol	P 8211
Öl	P 8114

Gruppe 4 Brennbare Gase
 Bestell-Nr.: Größe:
 30.B5040/... 7,5 x 1,6 cm
 21.B5041/... 12,6 x 2,6 cm
 21.B5042/... 22,3 x 3,7 cm

Gruppe 6 Säuren
 Bestell-Nr.: Größe:
 30.3242/... 7,5 x 1,6 cm
 21.3215/... 12,6 x 2,6 cm
 21.3216/... 22,3 x 3,7 cm

Gruppe 9 Nichtbrennbare Flüssigkeiten/Feststoffe
 Bestell-Nr.: Größe:
 30.B5090/... 7,5 x 1,6 cm
 21.B5091/... 12,6 x 2,6 cm
 21.B5092/... 22,3 x 3,7 cm

Gruppe 2 Dampf
 Bestell-Nr.: Größe:
 30.3234/... 7,5 x 1,6 cm
 21.3203/... 12,6 x 2,6 cm
 21.3204/... 22,3 x 3,7 cm

Bezeichnung	Text-Nr.
blanko**	P 4000
Acetylen	P 4015
Brennbare Gase	P 4111
Erdgas	P 4023
Flüssiggas	P 4033
Gas	P 4043
Methangas	P 4113
Propangas	P 4114
Wasserstoff	P 4099

Bezeichnung	Text-Nr.
blanko**	P 6000
Phosphor-Säure	P 6058
Salzsäure	P 6065
Säure	P 6066
Schwefelsäure	P 6069

Bezeichnung	Text-Nr.
blanko**	P 9000
Emulsion	P 9017
Nichtbrennbare Flüssigkeiten	P 9055

Gruppe 7 Laugen
 Bestell-Nr.: Größe:
 30.3244/... 7,5 x 1,6 cm
 21.3218/... 12,6 x 2,6 cm
 21.3219/... 22,3 x 3,7 cm

Gruppe 0 Sauerstoff
 Bestell-Nr.: Größe:
 30.3230/... 7,5 x 1,6 cm
 21.3227/... 12,6 x 2,6 cm
 21.3228/... 22,3 x 3,7 cm

Bezeichnung	Text-Nr.
blanko**	P 2000
Dampf	P 2006
Dampf Kondensat	P 2015
Fernwärme	P 2045
HD Dampf	P 2025
Kondensat	P 2047
ND Dampf	P 2028

Bezeichnung	Text-Nr.
blanko**	P 7000
Alkalische Abwasser	P 7012
Ammoniak	P 7014
Ammoniakwasser	P 7018
Chlorbleichlauge	P 7102
Kalilaug	P 7103
Kalkmilch	P 7045
Lauge	P 7055
Natronlaug	P 7065
Soda	P 7104
Waschlaug	P 7106

Bezeichnung	Text-Nr.
blanko**	P 0000
Sauerstoff	P 0002
Sauerstoff O2	P 0003



Individuelle Gestaltung

Pfeilschilder als Einzeletiketten, nach TRGS 201 und DIN 2403, individuell für Sie gefertigt.

Sie bestimmen die Gruppenfarbe, Text und Menge. Wir produzieren innerhalb 5 – 10 Arbeitstagen. Beispiel: 21.3311 / Gruppe 3 / Air, 10 Stück

Lieferform:

Dauerhaft klebende Folie als Einzelkett auf Format gestanz (3 Größen). Alle Etiketten sind rechts und links mit Pfeilspitzen ausgerüstet. Bei der Montage überflüssigen Pfeil einfach abschneiden.

B x H	Lieferform	Best.-Nr.	EUR						B
			5	10	15	20	25	50	
7,5 x 1,6 cm	Einzelkett	21.3310	-	-	-	-	-	-	-
12,6 x 2,6 cm	Einzelkett	21.3311	-	-	-	-	-	-	-
22,3 x 3,7 cm	Einzelkett	21.3312	-	-	-	-	-	-	-

B x H	Lieferform	Best.-Nr.	EUR						B
			5	10	15	20	25	50	
7,5 x 1,6 cm	Einzelkett	21.3315	-	-	-	-	-	-	-
12,6 x 2,6 cm	Einzelkett	21.3316	-	-	-	-	-	-	-
22,3 x 3,7 cm	Einzelkett	21.3317	-	-	-	-	-	-	-

Gruppe 1, 2, 3, 6, 7, 0

1, Wasser	2, Dampf
3, Luft	6, Säuren
7, Laugen	0, Sauerstoff

Gruppe 4, 5, 8, 9

4, Brennbare Gase	5, Nichtbrennbare Gase
8, Brennbare Flüssigkeiten/ Feststoffe	9, Nichtbrennbare Flüssigkeiten/ Feststoffe

Pfeilschilder in der betrieblichen Praxis

Kennzeichnungsvarianten zum Austausch- oder zur Ergänzung in bereits mit diesen Varianten gekennzeichneten Betrieben oder Anlagen.

(Diese Varianten entsprechen einer alten Ausgabe der DIN 2403 und sollten in **keinem Fall zur Neukennzeichnung** herangezogen werden.)

Lieferformen:

Qualität 30: Dauerhaft klebende Folie im handlichen Bogenformat mit 10 angestanzten Etiketten.

Qualität 21: Dauerhaft klebende Folie als Einzelkett auf Format gestanz (2 Größen). Alle Etiketten sind rechts und links mit Pfeilspitzen ausgerüstet. Bei der Montage überflüssigen Pfeil einfach abschneiden.

Bestellbeispiel: 30.3240 / P 5050 =

Ausführung auf Bogen, Gruppe 5 (Nichtbrennbare Gase), Text: Ammoniak

Gruppe IV, Brennbare Gase	Gruppe V, Nichtbrennbare Gase
Gruppe VIII, Brennbare Flüssigkeiten	Gruppe IX, Nichtbrennbare Flüssigkeiten

B x H	Lieferform	Nutzen	EUR					B
			1	10	25	50	100	
1,6 x cm	Bogen	10	-	-	-	-	-	
2,6 x cm	Einzelkett	-	-	-	-	-	-	
3,7 x cm	Einzelkett	-	-	-	-	-	-	

**Gruppe IV
Brennbare Gase**
Bestell-Nr.: Größe:
30.3238/... 7,5 x 1,6 cm
21.3209/... 12,6 x 2,6 cm
21.3210/... 22,3 x 3,7 cm

**Gruppe V
Nichtbrennbare Gase**
Bestell-Nr.: Größe:
30.3240/... 7,5 x 1,6 cm
21.3212/... 12,6 x 2,6 cm
21.3213/... 22,3 x 3,7 cm

**Gruppe VIII
Brennbare Flüssigkeiten**
Bestell-Nr.: Größe:
30.3246/... 7,5 x 1,6 cm
21.3221/... 12,6 x 2,6 cm
21.3222/... 22,3 x 3,7 cm

**Gruppe IX
Nichtbrennbare Flüssigkeiten**
Bestell-Nr.: Größe:
30.3248/... 7,5 x 1,6 cm
21.3224/... 12,6 x 2,6 cm
21.3225/... 22,3 x 3,7 cm

Bezeichnung	Text-Nr.
blanko**	P 4000
Acetylen	P 4015
Brennbare Gase	P 4111
Erdgas	P 4023
Flüssiggas	P 4033
Gas	P 4043
Methangas	P 4113
Propangas	P 4114
Stadtgas	P 4090
Wasserstoff	P 4099

Bezeichnung	Text-Nr.
blanko**	P 5000
Argon	P 5002
CO2 Gas	P 5007
Helium	P 5015

Bezeichnung	Text-Nr.
blanko**	P 8000
Benzin	P 8011
Brennbare Flüssigkeiten	P 8210
Diesel	P 8032
Heizöl	P 8066
Methanol	P 8211
Öl	P 8114

Bezeichnung	Text-Nr.
blanko**	P 5000
Desinfektion	P 9007
Dünnschlämme	P 9051
Emulsion	P 9017
Nichtbrennbare Flüssigkeiten	P 9055
Sole	P 9036

** zur Selbstbeschriftung



Individuelle Gestaltung

Pfeilschilder aus der betrieblichen Praxis – individuell für Sie gefertigt.

Sie bestimmen die Gruppenfarbe, Text und Menge. Wir produzieren innerhalb 5 – 10 Arbeitstagen. Beispiel: 21.3312 / Gruppe V / Kühlsole, 5 Stück

B x H	Lieferform	Best.-Nr.	EUR						B
			5	10	15	20	25	50	
7,5 x 1,6 cm	Einzelkett	21.3310	-	-	-	-	-	-	-
12,6 x 2,6 cm	Einzelkett	21.3311	-	-	-	-	-	-	-
22,3 x 3,7 cm	Einzelkett	21.3312	-	-	-	-	-	-	-

Gruppe IV, Brennbare Gase	Gruppe V, Nichtbrennbare Gase
Gruppe VIII, Brennbare Flüssigkeiten	Gruppe IX, Nichtbrennbare Flüssigkeiten

Spezialprodukte zur eindeutigen Kennzeichnung von Rohrleitungen, Ventilen, Armaturen, Anlagen und Behältern

Industrielle Kennzeichnung mit dem System Kennflex®.

Das System Kennflex® bietet eine optimale Material- und Größenauswahl für spezielle Anforderungen einer dauerhaften Beschriftung. Einfache Handhabung und Montage durch eine Vielzahl abgestimmter Montage-Module für die jeweiligen Materialtypen.

Das System besteht aus Schilderträger, Montage-Modul und einer Textfläche mit individuellem Text.

Profilschienen aus ABS

Breite	Höhe	Best.-Nr.	EUR	B
100,0 cm	3,8 cm	90.3853	-	-
100,0 cm	5,5 cm	90.3854	-	-
100,0 cm	9,0 cm	90.3855	-	-

Profilschienen aus ABS

ohne Endkappen

Material: ABS-Kunststoff (Acrylnitril-Butadien-Styrol-Copolymerisat)

- temperaturbeständig -30 °C bis +90 °C
- witterungs- und UV-beständig
- silikonfrei
- weitgehend chemikalienfest

+ temperaturbeständig -30 °C bis +90 °C

Endkappen aus ABS

Breite	Höhe	Best.-Nr.	EUR	B
1,2 cm	3,8 cm	90.3870*	-	20
1,2 cm	5,5 cm	90.3871*	-	-
1,2 cm	9,0 cm	90.3872*	-	-

*Mindestabnahme: 20 Stück

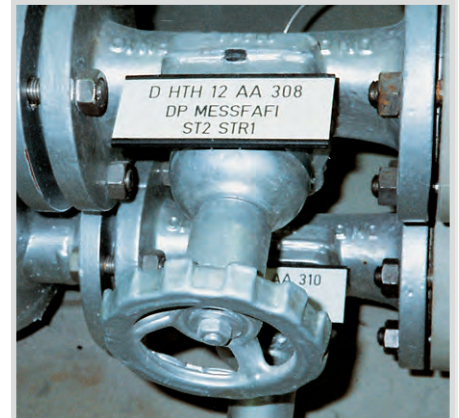

Schilderträger aus ABS ohne Endkappen



Schilderträger aus ABS mit Endkappen



+ temperaturbeständig -30 °C bis +90 °C



Schilderträger aus ABS

ohne Endkappen

Material: ABS-Kunststoff (Acrylnitril-Butadien-Styrol-Copolymerisat)

- temperaturbeständig -30 °C bis +90 °C
- witterungs- und UV-beständig
- silikonfrei
- weitgehend chemikalienfest

Breite	Höhe	Tiefe	Best.-Nr.	EUR	B
6,0 cm	3,8 cm	1,8 cm	90.3860	-	-
8,0 cm	3,8 cm	1,8 cm	90.3861	-	-
10,0 cm	5,5 cm	1,3 cm	90.3862	-	-
12,0 cm	5,5 cm	1,3 cm	90.3863	-	-
14,0 cm	5,5 cm	1,3 cm	90.3864	-	-
12,0 cm	9,0 cm	1,3 cm	90.3865	-	-
16,0 cm	9,0 cm	1,3 cm	90.3866	-	-
20,0 cm	9,0 cm	1,3 cm	90.3867	-	-



Produktinfo

Montagemöglichkeiten

(vertikal oder horizontal):

- Verkleben mit Schaumrückenkleber
- Montage mit Adapter und Spannband oder Schlauchschelle
- generell bei ABS-Schilderträgern mit einer Höhe von weniger als 5,0 cm
- generell bei Rohr-Ø unter 2 Zoll für alle ABS-Schilderträger



Weiteres Montagezubehör finden Sie auf Seite 119.

01 PGC GSH 70 CG10 Beispiel mit Schild

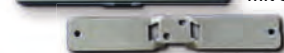

Schilderträger aus Edelstahl

Schilderträger aus Edelstahl (V2A-Stahl)

Zum Aufnieten von bedruckten und gravierten Schildern.

- besonders beständig gegen Chemikalien, Säuren und Laugen
- hohe Temperaturbeständigkeit
- schlagfest durch 1,0 mm Stärke

Breite	Höhe	Tiefe	Best.-Nr.	EUR	B
7,2 cm	2,0 cm	0,1 cm	90.3830	-	-
10,8 cm	2,0 cm	0,1 cm	90.3831	-	-
7,2 cm	4,0 cm	0,1 cm	90.3832	-	-
10,8 cm	4,0 cm	0,1 cm	90.3833	-	-
10,0 cm	5,0 cm	0,1 cm	90.3834	-	-

Schilderträger aus Aluminium, eloxiert

Zum Aufnieten von bedruckten und gravierten Schildern.

- weitgehend beständig gegen viele Chemikalien
- hohe Temperaturbeständigkeit
- schlagfest durch 2,0 mm Stärke

Breite	Höhe	Tiefe	Best.-Nr.	EUR	B
7,2 cm	2,0 cm	0,2 cm	90.3835	-	-
10,8 cm	2,0 cm	0,2 cm	90.3836	-	-
7,2 cm	4,0 cm	0,2 cm	90.3837	-	-
10,8 cm	2,0 cm	0,2 cm	90.3838	-	-
10,0 cm	5,0 cm	0,2 cm	90.3839	-	-

Schilderhalter aus Edelstahl (V2A-Stahl)

Zum Einschieben von gravierten oder bedruckten Schildern.

- besonders beständig gegen Chemikalien, Säuren und Laugen
- hohe Temperaturbeständigkeit
- schlagfest durch 1,0 mm Stärke

Breite	Höhe	Tiefe	Best.-Nr.	EUR	B
6,0 cm	2,8 cm	0,1 cm	90.3824	-	-
6,0 cm	3,7 cm	0,1 cm	90.3826	-	-
8,0 cm	2,8 cm	0,1 cm	90.3825	-	-
8,0 cm	3,7 cm	0,1 cm	90.3827	-	-
10,0 cm	5,1 cm	0,1 cm	90.3828	-	-
12,0 cm	5,1 cm	0,1 cm	90.3829	-	-

Schilderhalter aus Aluminium, eloxiert

Zum Einschieben von gravierten oder bedruckten Schildern.

- weitgehend beständig gegen viele Chemikalien
- hohe Temperaturbeständigkeit
- schlagfest durch 2,0 mm Stärke

Breite	Höhe	Tiefe	Best.-Nr.	EUR	B
6,0 cm	2,8 cm	0,2 cm	90.3818	-	-
6,0 cm	3,7 cm	0,2 cm	90.3820	-	-
8,0 cm	2,8 cm	0,2 cm	90.3819	-	-
8,0 cm	3,7 cm	0,2 cm	90.3821	-	-
10,0 cm	5,1 cm	0,2 cm	90.3822	-	-
12,0 cm	5,1 cm	0,2 cm	90.3823	-	-

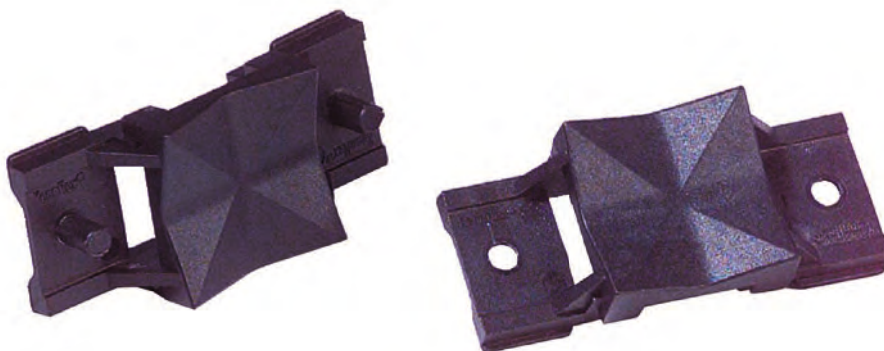

Universaladapter für Schilderträger und Profilschienen aus ABS

Selbstzentrierend, Temperaturbeständigkeit: -30 °C bis +85 °C (kurzfristig bis +105 °C). Einsatz mit Spannband und Schlauchschelle generell bei Rohrdurchmessern unter 2 Zoll.

Artikelname	Breite	Höhe	Best.-Nr.	EUR	B
ohne Nietdorn (separate Nieten erforderlich)	5 cm	2,3 cm	90.3920	-	-
mit Nietdorn (mit handelsüblichen Werkzeugen möglich)	5 cm	2,3 cm	90.3952	-	-



Adapter für Schilderträger aus Aluminium und Edelstahl

Mit 4 Bohrungen á 3,5 mm. Einsatz bei Rohrdurchmessern unter 1 Zoll, bei extrem hohen Berührttemperaturen.

Material	Best.-Nr.	EUR	B
Aluminium	90.3928	-	-
Edelstahl	90.3946	-	-



+ 9 mm breit, mit Spannverschuß

Schlauchschellen fertig konfektioniert

Material	Artikelname	Best.-Nr.	EUR	B
Stahl, verzinkt	für Durchm. 1,2 - 2,2 cm	90.3934	-	-
Stahl, verzinkt	für Durchm. 2,0 - 3,2 cm	90.3935	-	-
Stahl, verzinkt	für Durchm. 2,5 - 4,0 cm	90.3936	-	-
Stahl, verzinkt	für Durchm. 4,0 - 6,0 cm	90.3937	-	-
Stahl, verzinkt	für Durchm. 6,0 - 8,0 cm	90.3938	-	-
Stahl, verzinkt	für Durchm. 8,0 - 10,0 cm	90.3939	-	-
Stahl	für Durchm. 1,2 - 2,2 cm	90.3940	-	-
Stahl	für Durchm. 2,0 - 3,2 cm	90.3941	-	-
Stahl	für Durchm. 2,5 - 4,0 cm	90.3942	-	-
Stahl	für Durchm. 4,0 - 6,0 cm	90.3943	-	-
Stahl	für Durchm. 6,0 - 8,0 cm	90.3944	-	-
Stahl	für Durchm. 8,0 - 10,0 cm	90.3945	-	-



Schellenband für alle Standard-Schilderträger, Rollenlänge 30,0 m – in 2 Materialausführungen

Schellenband für alle Standard-Schilderträger

Artikelname	Best.-Nr.	EUR	B
Stahl, rostfrei, 9,50 mm	90.3929	-	-
Klemmverschlüsselemente,	90.3930	-	-
Stahl, rostfrei **			
Spannwerkzeug	90.3932	-	-

** 1 VE = 100 Stück (Preise gelten für 1 VE)

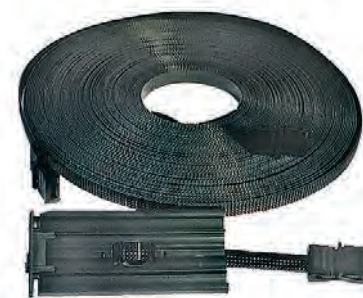

Schnellmontageband für alle Standard-Schilderträger, aus faserverstärktem Polypropylen, Rolle: 30,5 m x 12,7 mm

Schnellmontageband für alle Standard-Schilder

Artikelname	Best.-Nr.	EUR	B
Schnellmontageband	90.3904	-	-
Verschlüsse für Schnellmontageband **	90.3905	-	-
Spannwerkzeug für Schnellmontageband	90.3933	-	-

** 1 VE = 25 Stück (Preise gelten für 1 VE)

Thermograv®-Fertigschild für Kennflex®-Schilderträger

Robustes Mehrschichtmaterial.
Beschriftung durch tiefliegende Gravur absolut verschleißfest.

Materialeigenschaften

UV-beständig, farbbeständig, beständig gegen Wasser,
silikonfrei, gute Bearbeitungsmöglichkeit.

- Standardstärke: 1,4 mm
- Spezifisches Gewicht: 1,4
- Brandverhalten: Schwer entflammbar B2 (nach DIN 4102)
- Oberfläche: Matt
- Hohe Oberflächenqualität: ca. 500 N/mm² nach Mikro-Vickershärte
- Hohe Chemikalienresistenz: Bei normaler Temperatur beständig gegenüber verdünnten und teilskonzentrierten Alkalien und Säuren nach ISO 4586.



Produktinfo

Farbkombinationen für Thermograv®-Fertigschilder

13 Farbkombinationen in zwei Temperaturkategorien.

Thermograv® mit schwarzem Kern.
-40 °C bis +130 °C (kurzfristig bis +150 °C)

Thermograv® mit weißem oder rotem Kern.
- 40 °C bis +85 °C (kurzfristig bis +90 °C)



Staffelpreise gelten ausschließlich bei gleichlautenden Texten!



Die Preise beziehen sich auf einzeilige Beschriftung der Schilder.

Thermograv-Schild - ohne Beschriftung blanko

geeignet für	B x H	Best.-Nr.	EUR	B
PBT (6,6 x 3,6 cm),ABS (6,0 x 3,8 cm)	6,0 x 3,3 cm	80.B9010/..	-	-
PBT (6,6 x 3,6 cm),ABS (8,0 x 3,8 cm)	8,0 x 3,3 cm	80.B9011/..	-	-
ABS (10,0 x 5,5 cm)	10,0 x 5,0 cm	80.B9012/..	-	-
ABS (12,0 x 5,5 cm)	12,0 x 5,0 cm	80.B9013/..	-	-
ABS (14,0 x 5,5 cm)	14,0 x 5,0 cm	80.B9014/..	-	-
ABS (12,0 x 9,0 cm)	12,0 x 8,5 cm	80.B9015/..	-	-
ABS (16,0 x 9,0 cm)	16,0 x 8,5 cm	80.B9016/..	-	-
ABS (20,0 x 9,0 cm)	20,0 x 8,5 cm	80.B9017/..	-	-

Thermograv-Schild - graviert, inkl. Text nach Wahl, für Schilderträger aus ABS

geeignet für	B x H	Best.-Nr.	EUR	B
PBT (6,6 x 3,6 cm),ABS (6,0 x 3,8 cm)	6,0 x 3,3 cm	80.B9110/..	-	-
PBT (8,6 x 3,6 cm),ABS (8,0 x 3,8 cm)	8,0 x 3,3 cm	80.B9111/..	-	-
ABS (10,0 x 5,5 cm)	10,0 x 5,0 cm	80.B9112/..	-	-
ABS (12,0 x 5,5 cm)	12,0 x 5,0 cm	80.B9113/..	-	-
ABS (14,0 x 5,5 cm)	14,0 x 5,0 cm	80.B9114/..	-	-
ABS (12,0 x 9,0 cm)	12,0 x 8,5 cm	80.B9115/..	-	-
ABS (16,0 x 9,0 cm)	16,0 x 8,5 cm	80.B9116/..	-	-
ABS (20,0 x 9,0 cm)	20,0 x 8,5 cm	80.B9117/..	-	-

Thermograv-Schild - blanko, zum aufnieten auf Schilderträger

geeignet für	B x H	Best.-Nr.	EUR	B
Edelstahl (7,2 x 2,0 cm)	7,2 x 2,0 cm	80.B9020/..	-	-
Edelstahl (10,8 x 2,0 cm)	10,8 x 2,0 cm	80.B9021/..	-	-
Edelstahl (7,2 x 4,0 cm)	7,2 x 4,0 cm	80.B9022/..	-	-
Edelstahl (10,8 x 4,0 cm)	10,8 x 4,0 cm	80.B9023/..	-	-
Edelstahl (10,0 x 5,0 cm)	10,0 x 5,0 cm	80.B9024/..	-	-

Thermograv-Schild - graviert, inkl. Text nach Wahl, zum Aufnieten auf Schilderträger

geeignet für	B x H	Best.-Nr.	EUR	B
Edelstahl (7,2 x 2,0 cm)	7,2 x 2,0 cm	80.B9120/..	-	-
Edelstahl (10,8 x 2,0 cm)	10,8 x 2,0 cm	80.B9121/..	-	-
Edelstahl (7,2 x 4,0 cm)	7,2 x 4,0 cm	80.B9122/..	-	-
Edelstahl (10,8 x 4,0 cm)	10,8 x 4,0 cm	80.B9123/..	-	-
Edelstahl (10,0 x 5,0 cm)	10,0 x 5,0 cm	80.B9124/..	-	-

Thermograv-Schild - blanko, für Schilderträger aus Stahl oder Alu, zum Einschieben

geeignet für	B x H	Best.-Nr.	EUR	B
Stahl/Alu (6,0 x 2,8 cm)	6,0 x 2,5 cm	80.B9030/..	-	-
Stahl/Alu (8,0 x 2,8 cm)	8,0 x 2,55 cm	80.B9031/..	-	-
Stahl/Alu (6,0 x 3,7 cm)	6,0 x 3,45 cm	80.B9032/..	-	-
Stahl/Alu (8,0 x 3,7 cm)	8,0 x 3,45 cm	80.B9033/..	-	-
Stahl/Alu (10,0 x 5,1 cm)	10,0 x 4,76 cm	80.B9034/..	-	-
Stahl/Alu (12,0 x 5,1 cm)	12,0 x 4,76 cm	80.B9035/..	-	-

Thermograv-Schild - graviert, inkl. Text nach Wahl, für Schilderträger aus Stahl oder Alu, zum Einschieben

geeignet für	B x H	Best.-Nr.	EUR	B
Stahl/Alu (6,0 x 2,8 cm)	6,0 x 2,5 cm	80.B9130/..	-	-
Stahl/Alu (8,0 x 2,8 cm)	8,0 x 2,55 cm	80.B9131/..	-	-
Stahl/Alu (6,0 x 3,7 cm)	6,0 x 3,45 cm	80.B9132/..	-	-
Stahl/Alu (8,0 x 3,7 cm)	8,0 x 3,45 cm	80.B9133/..	-	-
Stahl/Alu (10,0 x 5,1 cm)	10,0 x 4,76 cm	80.B9134/..	-	-
Stahl/Alu (12,0 x 5,1 cm)	12,0 x 4,76 cm	80.B9135/..	-	-

Beispiel

Frontansicht ../07 RAL6032

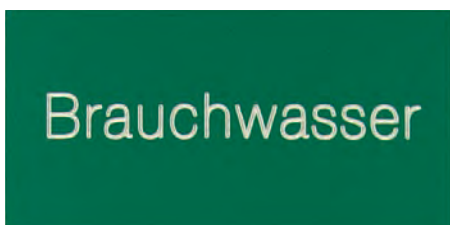

Seitenansicht ../07 RAL6032

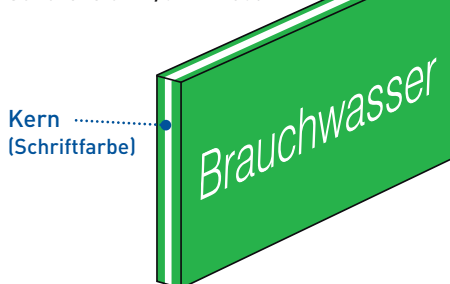

Kern
(Schriftfarbe)

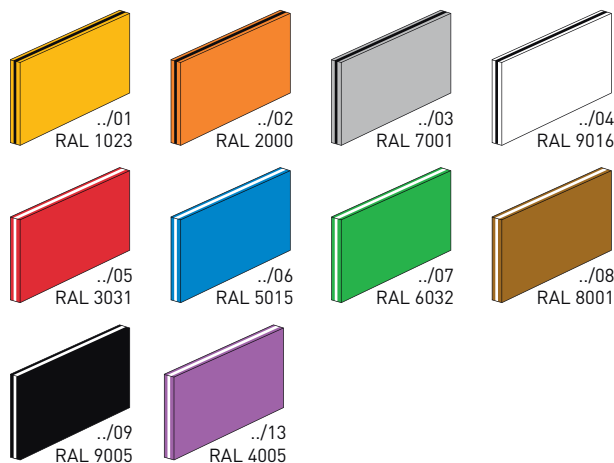

Bitte ergänzen Sie die Bestell-Nr. mit der jeweiligen Farb-Nr.

RK-Schraubschild, genutet

Zur Selbstbeschriftung oder zum Einlegen von 9 mm breiten Textstreifen, komplett mit Abdeckung und M5-Montageschraube.
1 VE = 50 Stück (Preis gilt pro VE)
Anzahl Nutzen 3

B x H	Best.-Nr.	EUR / VE	K
6,0 x 4,0 cm	90.3402/..		-
B x H	Best.-Nr.	EUR / VE	K
10,0 x 5,0 cm	90.3401/..		-



Farben



weiß .../1 rot .../2 gelb .../4 blau .../5 grau .../6 grün .../8

! Bitte ergänzen Sie die Bestell-Nr. mit der Farb-Nr. Sollte der Farbhinweis fehlen, erfolgt die Lieferung in gelber Ausführung! Beispiel: 900.3400/6 (grau)

RK-Schraubschild, glatt

Zur Selbstbeschriftung oder zum Einlegen von Gravurschildern, komplett mit Abdeckung und M5-Montageschraube.
1 VE = 50 Stück (Preis gilt pro VE)

B x H	Best.-Nr.	EUR / VE	K
10,0 x 5,0 cm	90.3400/..		-



Farben



weiß .../1 rot .../2 gelb .../4 blau .../5 grau .../6 grün .../8

! Bitte ergänzen Sie die Bestell-Nr. mit der Farb-Nr. Sollte der Farbhinweis fehlen, erfolgt die Lieferung in gelber Ausführung! Beispiel: 900.3400/6 (grau)

RK-System

Das „RK“-Rohrkennzeichnungssystem ist die unkomplizierte Komplettlösung zur betrieblichen und privaten Rohrleitungskennzeichnung. Der für die Praxis konstruierte Patenthalter garantiert eine einfache Montage.

Das Befestigungsband ist stufenlos spannbar und millimetergenau fixierbar. Der Abstandhalter ist mit einer selbstklebenden Oberfläche ausgerüstet, so dass die Verwendung jeglicher Schilderformate möglich ist.

RK-Patenthalter

Zur Montage an Rohren oder auf Weichisolierungen, komplett mit Kunststoff-Spannband (hitzebeständig bis 150 °C).
1 VE = 50 Stück (Preis gilt pro VE)

Best.-Nr.	EUR / VE	K
90.3403		-

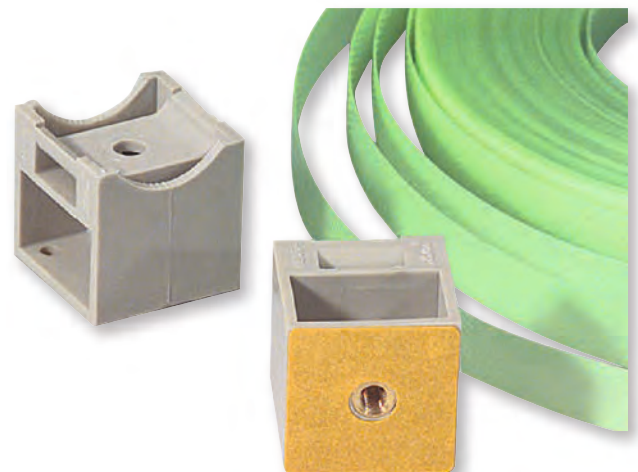

Prüfplaketten



i Produktinfo

Zur Dokumentation von Inspektionen und Aufzeigen von Wartungsintervallen.

Qualität:

- fälschungssichere, weiße Dokumentenfolie
- selbstklebend
- selbstzerstörend bei Ablöseversuch



Lieferform:
Prüfplaketten auf Bogen und auf Rolle je einzeln angestanzt

Jahresfarben:

24 **25** **26** **27**

braun gelb orange violett

Alle Prüfplaketten dieser Seiten erhalten Sie ab Lager für eine Vorlaufzeit von 4 Jahren definiert in obenstehenden Farben.



Prüfplakette Jahresplakette mit 2-stelliger Jahreszahl

Durchmesser	Material	Lieferform	Nutzen	Best.-Nr.	EUR / BOG				
					1	10	15	25	K 50
1,0 cm	Dokumentenfolie	Bogen	104	30.3694/..	-	-	-	-	-
1,5 cm	Dokumentenfolie	Bogen	40	30.3693/..	-	-	-	-	-
2,0 cm	Dokumentenfolie	Bogen	28	30.3663/..	-	-	-	-	-
2,5 cm	Dokumentenfolie	Bogen	15	30.3692/..	-	-	-	-	-
3,0 cm	Dokumentenfolie	Bogen	15	30.3695/..	-	-	-	-	-

Durchmesser	Material	Lieferform	Nutzen	Best.-Nr.	EUR / Rolle		
					1	3	K 5
1,0 cm	Dokumentenfolie	Rolle	500	31.3694/..	-	-	-
1,5 cm	Dokumentenfolie	Rolle	500	31.3693/..	-	-	-
2,0 cm	Dokumentenfolie	Rolle	500	31.3663/..	-	-	-
2,5 cm	Dokumentenfolie	Rolle	500	31.3692/..	-	-	-
3,0 cm	Dokumentenfolie	Rolle	500	31.3695/..	-	-	-



! Bitte ergänzen Sie die Best.-Nr. mit der jeweiligen Jahreszahl.



Prüfplakette Jahresplakette mit 4-stelliger Jahreszahl										
Durchmesser	Material	Lieferform	Nutzen	Best.-Nr.	EUR / BOG					K
					1	10	15	25	50	
1,0 cm	Dokumentenfolie	Bogen	104	30.3664/..	-	-	-	-	-	-
1,5 cm	Dokumentenfolie	Bogen	40	30.3710/..	-	-	-	-	-	-
2,0 cm	Dokumentenfolie	Bogen	28	30.3665/..	-	-	-	-	-	-
3,0 cm	Dokumentenfolie	Bogen	15	30.3681/..	-	-	-	-	-	-

Durchmesser	Material	Lieferform	Nutzen	Best.-Nr.	EUR / Rolle		K	
					1	3	5	5
1,0 cm	Dokumentenfolie	Rolle	500	31.3664/..	-	-	-	-
1,5 cm	Dokumentenfolie	Rolle	500	31.3710/..	-	-	-	-
2,0 cm	Dokumentenfolie	Rolle	500	31.3665/..	-	-	-	-
3,0 cm	Dokumentenfolie	Rolle	500	31.3681/..	-	-	-	-

- 2025
- 2026
- 2027
- 2028

Bitte ergänzen Sie die Best.-Nr. mit der jeweiligen Jahreszahl.

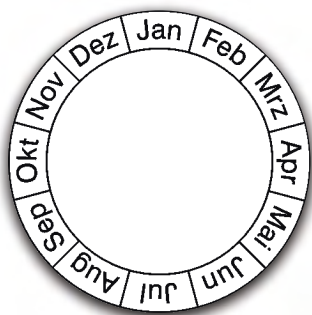

Grundplakette Monatsgrundplakette										
Durchmesser	Material	Lieferform	Nutzen	Best.-Nr.	EUR / BOG					K
					1	10	15	25	50	
4,0 cm	Folie	Bogen	8	30.0814	-	-	-	-	-	-



Prüfplakette Jahresplakette										
Durchmesser	Material	Lieferform	Nutzen	Best.-Nr.	EUR / BOG					K
					1	10	15	25	50	
3,0 cm	Dokumentenfolie	Bogen	15	30.0819/..	-	-	-	-	-	-

Produktinfo

Prüfplakettensystem

Qualität: Monatsgrundplaketten: PVC-Folie, selbstklebend
 Jahresplakette: Dokumentenfolie, selbstklebend

Sie haben zwei Möglichkeiten, dieses Kennzeichnungssystem einzusetzen:

Jahresansicht:

Kleben Sie die Monatsgrundplakette immer mit dem **Monat der nächsten Prüfung nach oben** auf! So bleibt das Jahr der nächsten fälligen Prüfung immer auf den ersten Blick erkennbar.

Monatsansicht:

Verwenden Sie die Monatsplakette mit dem **Monat Januar nach oben** und kleben die Jahresplakette mit dem **Pfeil auf den Prüfungsmonat** gerichtet!

- 2025
- 2026
- 2027
- 2028

Bitte ergänzen Sie die Best.-Nr. mit der jeweiligen Jahreszahl.



25-30 26-31 27-32 28-33

! Bitte ergänzen Sie die Best.-Nr. mit dem jeweiligen Prüfzeitraum.

Prüfplakette Nächster Prüftermin

Durchmesser	Material	Lieferform	Nutzen	Best.-Nr.	EUR / BOG				
					1	10	15	25	K 50
2,0 cm	Dokumentenfolie	Bogen	28	30.3711/..	-	-	-	-	-
3,0 cm	Dokumentenfolie	Bogen	15	30.3652/..	-	-	-	-	-

Durchmesser	Material	Lieferform	Nutzen	Best.-Nr.	EUR / Rolle			K
					1	3	5	
2,0 cm	Dokumentenfolie	Rolle	500	31.3711/..	-	-	-	
3,0 cm	Dokumentenfolie	Rolle	500	31.3652/..	-	-	-	



Prüfplakette Nächste Inspektion

Durchmesser	Material	Lieferform	Nutzen	Best.-Nr.	EUR / BOG				
					1	10	15	25	K 50
3,0 cm	Dokumentenfolie	Bogen	15	30.0789/..	-	-	-	-	-

Durchmesser	Material	Lieferform	Nutzen	Best.-Nr.	EUR / Rolle			K
					1	3	5	
3,0 cm	Dokumentenfolie	Rolle	500	31.0789/..	-	-	-	

25-30 26-31 27-32 28-33

! Bitte ergänzen Sie die Best.-Nr. mit dem jeweiligen Prüfzeitraum.

Prüfplaketten mit Schutzlackierung

Durch die Lackierung unserer Prüfplaketten erhalten diese im Vergleich zu unserer Standardausführung und nahezu allen Wettbewerbsprodukten besondere Schutzeigenschaften, ohne die Lesbarkeit oder das Aufbringen zu beeinträchtigen.

Prüfplaketten in Schutz Ausführung sind widerstandsfähiger gegen Abrieb und Witterungseinflüsse und damit für extreme Belastungssituationen bestens gerüstet. Wir bieten Ihnen drei unserer Topseller im Lagerprogramm mit dieser Eigenschaft an.

! Bestellhinweis

Schutzlackierung

Auf Anfrage erhalten Sie alle Prüfplaketten aus unserem Sortiment sowie Sonderanfertigungenebenfalls mit dieser Zusatzausstattung – bitte fragen Sie an !



Prüfplakette Jahresplakette mit 4-stelliger Jahreszahl

Durchmesser	Material	Lieferform	Nutzen	Best.-Nr.	EUR / BOG				
					1	10	15	25	K 50
3,0 cm	Dokumentenfolie	Bogen	15	30.C8005/..	-	-	-	-	-

2025 2026 2027 2028

! Bitte ergänzen Sie die Best.-Nr. mit dem jeweiligen Prüfzeitraum.



Prüfplakette Nächster Prüftermin

Durchmesser	Material	Lieferform	Nutzen	Best.-Nr.	EUR / BOG				
					1	10	15	25	K 50
3,0 cm	Dokumentenfolie	Bogen	15	30.C8010/..	-	-	-	-	-

25-30 26-31 27-32 28-33

! Bitte ergänzen Sie die Best.-Nr. mit dem jeweiligen Prüfzeitraum.



Prüfplakette Geprüft nach DGUV Vorschrift 3

Durchmesser	Material	Lieferform	Nutzen	Best.-Nr.	EUR / BOG				
					1	10	15	25	K 50
3,0 cm	Dokumentenfolie	Bogen	15	30.C8015/..	-	-	-	-	-

25-30 26-31 27-32 28-33

! Bitte ergänzen Sie die Best.-Nr. mit dem jeweiligen Prüfzeitraum.

25-30 26-31 27-32 28-33

 Bitte ergänzen Sie die Best.-Nr. mit dem jeweiligen Prüfzeitraum.



Prüfplakette Kalibriert

Durchmesser	Material	Lieferform	Nutzen	Best.-Nr.	EUR / BOG				
					1	10	15	25	K 50
1,0 cm	Dokumentenfolie	Bogen	104	30.0777/..	-	-	-	-	-
1,5 cm	Dokumentenfolie	Bogen	40	30.0778/..	-	-	-	-	-
3,0 cm	Dokumentenfolie	Bogen	15	30.0779/..	-	-	-	-	-

Durchmesser	Material	Lieferform	Nutzen	Best.-Nr.	EUR / Rolle			K
					1	3	5	
1,0 cm	Dokumentenfolie	Rolle	500	31.0777/..	-	-	-	
1,5 cm	Dokumentenfolie	Rolle	500	31.0778/..	-	-	-	

25-30 26-31 27-32 28-33

 Bitte ergänzen Sie die Best.-Nr. mit dem jeweiligen Prüfzeitraum.

Prüfplakette Kalibriertes Prüfmittel

Durchmesser	Material	Lieferform	Nutzen	Best.-Nr.	EUR / BOG				
					1	10	15	25	K 50
3,0 cm	Dokumentenfolie	Bogen	15	30.3653/..	-	-	-	-	-

Durchmesser	Material	Lieferform	Nutzen	Best.-Nr.	EUR / Rolle			K
					1	3	5	
3,0 cm	Dokumentenfolie	Rolle	500	31.3653/..	-	-	-	



25-30 26-31 27-32 28-33

 Bitte ergänzen Sie die Best.-Nr. mit dem jeweiligen Prüfzeitraum.



Prüfplakette UVV geprüft

Durchmesser	Material	Lieferform	Nutzen	Best.-Nr.	EUR / BOG				
					1	10	15	25	K 50
2,0 cm	Dokumentenfolie	Bogen	28	30.0794/..	-	-	-	-	-
3,0 cm	Dokumentenfolie	Bogen	15	30.0795/..	-	-	-	-	-

Durchmesser	Material	Lieferform	Nutzen	Best.-Nr.	EUR / Rolle			K
					1	3	5	
2,0 cm	Dokumentenfolie	Rolle	500	31.0794/..	-	-	-	
3,0 cm	Dokumentenfolie	Rolle	500	31.0795/..	-	-	-	

25-30 26-31 27-32 28-33

 Bitte ergänzen Sie die Best.-Nr. mit dem jeweiligen Prüfzeitraum.

Prüfplakette Geprüft nach DGUV V

Durchmesser	Material	Lieferform	Nutzen	Best.-Nr.	EUR / BOG				
					1	10	15	25	K 50
3,0 cm	Dokumentenfolie	Bogen	15	30.C2120/..	-	-	-	-	-

Durchmesser	Material	Lieferform	Nutzen	Best.-Nr.	EUR / Rolle			K
					1	3	5	
3,0 cm	Dokumentenfolie	Rolle	500	31.C2120/..	-	-	-	





25-30 26-31 27-32 28-33

Bitte ergänzen Sie die Best.-Nr. mit dem jeweiligen Prüfzeitraum.

Prüfplakette Geprüft nach DGVU Vorschrift 3

Durchmesser	Material	Lieferform	Nutzen	Best.-Nr.	EUR / BOG				
					1	10	15	25	50
2,0 cm	Dokumentenfolie	Bogen	28	30.C2100/..	-	-	-	-	-
3,0 cm	Dokumentenfolie	Bogen	15	30.C2105/..	-	-	-	-	-

Durchmesser	Material	Lieferform	Nutzen	Best.-Nr.	EUR / Rolle			K	
					1	3	5		
2,0 cm	Dokumentenfolie	Rolle	500	31.C2100/..	-	-	-	-	-
3,0 cm	Dokumentenfolie	Rolle	500	31.C2105/..	-	-	-	-	-



Geprüft von ... nach DGVU Vorschrift 3

Durchmesser	Material	Lieferform	Nutzen	Best.-Nr.	EUR / BOG				
					1	10	15	25	50
3,0 cm	Dokumen-tenfolie	Bogen	15	30.C2135/..	-	-	-	-	-

Durchmesser	Material	Lieferform	Nutzen	Best.-Nr.	EUR / Rolle			K	
					1	3	5		
3,0 cm	Dokumen-tenfolie	Rolle	500	31.C2135/..	-	-	-	-	-

25-30 26-31 27-32 28-33

Bitte ergänzen Sie die Best.-Nr. mit dem jeweiligen Prüfzeitraum.



Prüfplakette Geprüft gem. BetrSichV § 3 (3), DGVU Information 208-016

Durchmesser	Material	Lieferform	Nutzen	Best.-Nr.	EUR / BOG				
					1	10	15	25	50
3,0 cm	Dokumen-tenfolie	Bogen	15	30.C2170/..	-	-	-	-	-

Durchmesser	Material	Lieferform	Nutzen	Best.-Nr.	EUR / Rolle			K	
					1	3	5		
3,0 cm	Dokumen-tenfolie	Rolle	500	31.C2170/..	-	-	-	-	-

25-30 26-31 27-32 28-33

Bitte ergänzen Sie die Best.-Nr. mit dem jeweiligen Prüfzeitraum.



Prüfplakette Geprüft von ... am ... K1 K2

Durchmesser	Material	Lieferform	Nutzen	Best.-Nr.	EUR / BOG				
					1	10	15	25	50
3,0 cm	Dokumen-tenfolie	Bogen	15	30.0808/..	-	-	-	-	-

25-30 26-31 27-32 28-33

Bitte ergänzen Sie die Best.-Nr. mit dem jeweiligen Prüfzeitraum.



SafetyMarking® Mehrjahres-Prüfplakette Elektr. geprüft

Durchmesser	Material	Lieferform	Nutzen	Best.-Nr.	EUR / BOG				
					1	10	15	25	50
3,0 cm	Dokumen-tenfolie	Bogen	15	30.3654/..	-	-	-	-	-

Durchmesser	Material	Lieferform	Nutzen	Best.-Nr.	EUR / Rolle			K	
					1	3	5		
3,0 cm	Dokumen-tenfolie	Rolle	500	31.3654/..	-	-	-	-	-

25-30 26-31 27-32 28-33

Bitte ergänzen Sie die Best.-Nr. mit dem jeweiligen Prüfzeitraum.

25-30 26-31 27-32 28-33

! Bitte ergänzen Sie die Best.-Nr. mit dem jeweiligen Prüfzeitraum.

Prüfplakette Elektr. geprüft gemäß									
Durchmesser	Material	Lieferform	Nutzen	Best.-Nr.	EUR / BOG			K	
2,5 cm	Dokumentenfolie	Bogen	15	30.0799/..	1	10	15	25	50

Durchmesser	Material	Lieferform	Nutzen	Best.-Nr.	EUR / Rolle			K
2,5 cm	Dokumentenfolie	Rolle	500	31.0799/..	1	3	5	



25-30 26-31 27-32 28-33

! Bitte ergänzen Sie die Best.-Nr. mit dem jeweiligen Prüfzeitraum.

Prüfplakette geprüft gemäß VDE									
Durchmesser	Material	Lieferform	Nutzen	Best.-Nr.	EUR / BOG			K	
2,5 cm	Dokumentenfolie	Bogen	15	30.0807/..	1	10	15	25	50

Durchmesser	Material	Lieferform	Nutzen	Best.-Nr.	EUR / Rolle			K
2,5 cm	Dokumentenfolie	Rolle	500	31.0807/..	1	3	5	



25-30 26-31 27-32 28-33

! Bitte ergänzen Sie die Best.-Nr. mit dem jeweiligen Prüfzeitraum.

Prüfplakette Geprüft nach VDE 0701									
Durchmesser	Material	Lieferform	Nutzen	Best.-Nr.	EUR / BOG			K	
3,0 cm	Dokumentenfolie	Bogen	15	30.C0125/..	1	10	15	25	50

Durchmesser	Material	Lieferform	Nutzen	Best.-Nr.	EUR / Rolle			K
3,0 cm	Dokumentenfolie	Rolle	500	31.C0125	1	3	5	



25-30 26-31 27-32 28-33

! Bitte ergänzen Sie die Best.-Nr. mit dem jeweiligen Prüfzeitraum.

Prüfplakette Geprüft nach VDE 0702									
Durchmesser	Material	Lieferform	Nutzen	Best.-Nr.	EUR / BOG			K	
3,0 cm	Dokumentenfolie	Bogen	15	30.C0127/..	1	10	15	25	50

Durchmesser	Material	Lieferform	Nutzen	Best.-Nr.	EUR / Rolle			K
3,0 cm	Dokumentenfolie	Rolle	500	31.C0127	1	3	5	



2025 2026 2027 2028

! Bitte ergänzen Sie die Best.-Nr. mit dem jeweiligen Prüfzeitraum.

Prüfplakette Elektro-Check Geprüft gemäß VDE									
Durchmesser	Material	Lieferform	Nutzen	Best.-Nr.	EUR / BOG			K	
2,0 cm	Dokumentenfolie	Bogen	28	30.C3120/..	1	10	15	25	50

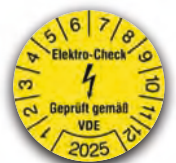

25-30 26-31 27-32 28-33

! Bitte ergänzen Sie die Best.-Nr. mit dem jeweiligen Prüfzeitraum.

Prüfplakette Elektro-Check Geprüft gemäß VDE									
Durchmesser	Material	Lieferform	Nutzen	Best.-Nr.	EUR / BOG			K	
3,0 cm	Dokumentenfolie	Bogen	15	30.C3110/..	1	10	15	25	50



25-30 26-31 27-32 28-33

! Bitte ergänzen Sie die Best.-Nr. mit dem jeweiligen Prüfzeitraum.

Prüfplakette Geprüft gemäß BetrSichV									
Durchmesser	Material	Lieferform	Nutzen	Best.-Nr.	EUR / BOG			K	
3,0 cm	Dokumentenfolie	Bogen	15	30.C3100/..	1	10	15	25	50





Prüfplakette Prüfung bestanden Nächster Prüftermin										
Durchmesser	Material	Lieferform	Nutzen	Best.-Nr.	EUR / BOG					K
3,0 cm	Dokumentenfolie	Bogen	15	30.3729/..	1	10	15	25	50	-

Durchmesser	Material	Lieferform	Nutzen	Best.-Nr.	EUR / Rolle			K
3,0 cm	Dokumentenfolie	Rolle	500	31.3729/..	1	3	5	-

25-30 26-31 27-32 28-33

Bitte ergänzen Sie die Best.-Nr. mit dem jeweiligen Prüfzeitraum.



Prüfplakette Geprüft										
Durchmesser	Material	Lieferform	Nutzen	Best.-Nr.	EUR / BOG					K
3,0 cm	Dokumentenfolie	Bogen	15	30.3724/..	1	10	15	25	50	-

Durchmesser	Material	Lieferform	Nutzen	Best.-Nr.	EUR / Rolle			K
3,0 cm	Dokumentenfolie	Rolle	500	31.3724/..	1	3	5	-

25-30 26-31 27-32 28-33

Bitte ergänzen Sie die Best.-Nr. mit dem jeweiligen Prüfzeitraum.



25-30 26-31 27-32 28-33

Bitte ergänzen Sie die Best.-Nr. mit dem jeweiligen Prüfzeitraum.

Prüfplakette Nächster Prüftermin

Durchmesser	Material	Lieferform	Nutzen	Best.-Nr.	EUR / BOG					K
1,5 cm	Dokumentenfolie	Bogen	40	30.3699/..	1	10	15	25	50	-
3,0 cm	Dokumentenfolie	Bogen	15	30.3687/..	-	-	-	-	-	-

Durchmesser	Material	Lieferform	Nutzen	Best.-Nr.	EUR / Rolle			K
1,5 cm	Dokumentenfolie	Rolle	500	31.3699/..	1	3	5	-
3,0 cm	Dokumentenfolie	Rolle	500	31.3687/..	-	-	-	-



Prüfplakette Geprüft										
Durchmesser	Material	Lieferform	Nutzen	Best.-Nr.	EUR / BOG					K
3,0 cm	Dokumentenfolie	Bogen	15	30.3689/..	1	10	15	25	50	-

Durchmesser	Material	Lieferform	Nutzen	Best.-Nr.	EUR / Rolle			K
3,0 cm	Dokumentenfolie	Rolle	500	31.3689/..	1	3	5	-

25-30 26-31 27-32 28-33

Bitte ergänzen Sie die Best.-Nr. mit dem jeweiligen Prüfzeitraum.

25-30 **26-31** **27-32** **28-33**

 Bitte ergänzen Sie die Best.-Nr. mit dem jeweiligen Prüfzeitraum.

Prüfplakette Verfallsdatum										
Durchmesser	Material	Lieferform	Nutzen	Best.-Nr.	EUR / BOG					K
3,0 cm	Dokumentenfolie	Bogen	15	30.3691/..	-	-	-	-	-	-
					1	10	15	25	50	

Durchmesser	Material	Lieferform	Nutzen	Best.-Nr.	EUR / Rolle			K
3,0 cm	Dokumentenfolie	Rolle	500	31.3691/..	-	-	-	-
					1	3	5	



25-30 **26-31** **27-32** **28-33**

 Bitte ergänzen Sie die Best.-Nr. mit dem jeweiligen Prüfzeitraum.

Prüfplakette Gültig bis										
Durchmesser	Material	Lieferform	Nutzen	Best.-Nr.	EUR / BOG					K
3,0 cm	Dokumentenfolie	Bogen	15	30.3688/..	-	-	-	-	-	-
					1	10	15	25	50	

Durchmesser	Material	Lieferform	Nutzen	Best.-Nr.	EUR / Rolle			K
3,0 cm	Dokumentenfolie	Rolle	500	31.3688/..	-	-	-	-
					1	3	5	



25-30 **26-31** **27-32** **28-33**

 Bitte ergänzen Sie die Best.-Nr. mit dem jeweiligen Prüfzeitraum.

Prüfplakette Nächste Inspektion										
Durchmesser	Material	Lieferform	Nutzen	Best.-Nr.	EUR / BOG					K
3,0 cm	Dokumentenfolie	Bogen	15	30.3690/..	-	-	-	-	-	-
					1	10	15	25	50	



25-30 **26-31** **27-32** **28-33**

 Bitte ergänzen Sie die Best.-Nr. mit dem jeweiligen Prüfzeitraum.

Prüfplakette Nächste Wartung										
Durchmesser	Material	Lieferform	Nutzen	Best.-Nr.	EUR / BOG					K
3,0 cm	Dokumentenfolie	Bogen	15	30.C2185/..	-	-	-	-	-	-
					1	10	15	25	50	

Durchmesser	Material	Lieferform	Nutzen	Best.-Nr.	EUR / Rolle			K
3,0 cm	Dokumentenfolie	Rolle	500	31.C2185/..	-	-	-	-
					1	3	5	



25-30 **26-31** **27-32** **28-33**

 Bitte ergänzen Sie die Best.-Nr. mit dem jeweiligen Prüfzeitraum.

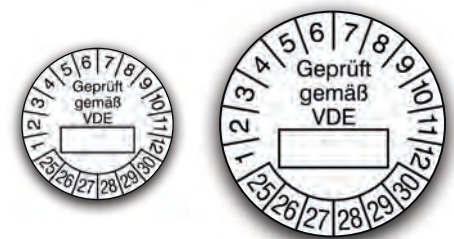

SafetyMarking® Prüfplakette Geprüft gemäß VDE										
Durchmesser	Material	Lieferform	Nutzen	Best.-Nr.	EUR / BOG					K
2,0 cm	Dokumentenfolie	Bogen	28	30.0831/..	-	-	-	-	-	-
3,0 cm	Dokumentenfolie	Bogen	15	30.0836/..	-	-	-	-	-	-



Prüfplakette Geprüft nach DGUV Vorschrift 3										
Durch-messer	Material	Liefer-form	Nutzen	Best.-Nr.	EUR / BOG					K
3,0 cm	Dokumen-tenfolie	Bogen	15	30.C2140/..	1	10	15	25	50	-
Durch-messer	Material	Liefer-form	Nutzen	Best.-Nr.	EUR / Rolle					K
3,0 cm	Dokumen-tenfolie	Rolle	500	31.C2140/..	1	3	-	-	5	-

25-34 **26-35** **27-36** **28-37**

Bitte ergänzen Sie die Best.-Nr. mit dem jeweiligen Prüfzeitraum.



Prüfplakette Geprüft von ... nach DGUV Vorschrift 3										
Durch-messer	Material	Liefer-form	Nutzen	Best.-Nr.	EUR / BOG					K
3,0 cm	Dokumen-tenfolie	Bogen	15	30.C2130/..	1	10	15	25	50	-
Durch-messer	Material	Liefer-form	Nutzen	Best.-Nr.	EUR / Rolle					K
3,0 cm	Dokumen-tenfolie	Rolle	500	31.C2130/..	1	3	-	-	5	-

25-34 **26-35** **27-36** **28-37**

Bitte ergänzen Sie die Best.-Nr. mit dem jeweiligen Prüfzeitraum.



Prüfplakette Geprüft nach DGUV Vorschrift 3 und DIN VDE 0701										
B x H	Material	Liefer-form	Nutzen	Best.-Nr.	EUR / BOG					K
4,0 x 2,5 cm	Dokumen-tenfolie	Bogen	12	30.C2125/..	1	10	15	25	50	-

25-28 **26-29** **27-30** **28-31**

Bitte ergänzen Sie die Best.-Nr. mit dem jeweiligen Prüfzeitraum.



Prüfplakette Letzte Wartung										
B x H	Material	Liefer-form	Nutzen	Best.-Nr.	EUR / BOG					K
4,0 x 2,5 cm	Dokumen-tenfolie	Bogen	12	30.3799/..	1	10	15	25	50	-

25-28 **26-29** **27-30** **28-31**

Bitte ergänzen Sie die Best.-Nr. mit dem jeweiligen Prüfzeitraum.

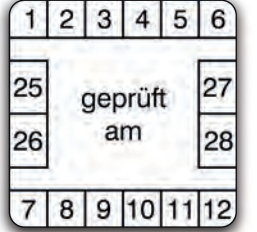

Prüfplakette geprüft am										
B x H	Material	Liefer-form	Nutzen	Best.-Nr.	EUR / BOG					K
3,0 x 3,0 cm	Dokumen-tenfolie	Bogen	15	30.3798/..	1	10	15	25	50	-

25-28 **26-29** **27-30** **28-31**

Bitte ergänzen Sie die Best.-Nr. mit dem jeweiligen Prüfzeitraum.



Prüfplakette Nächste Sicherheitsprüfung										
B x H	Material	Liefer-form	Nutzen	Best.-Nr.	EUR / BOG					K
3,0 x 3,0 cm	Dokumen-tenfolie	Bogen	15	30.0842/..	1	10	15	25	50	-

25-28 **26-29** **27-30** **28-31**

Bitte ergänzen Sie die Best.-Nr. mit dem jeweiligen Prüfzeitraum.



Prüfplakette Geprüft am: ... durch: ... gemäß: ...										
Durch-messer	Material	Liefer-form	Nutzen	Best.-Nr.	EUR / BOG					K
3,0 cm	Dokumen-tenfolie	Bogen	15	30.3697/..	1	10	15	25	50	-

25-30 **26-31** **27-32** **28-33**

Bitte ergänzen Sie die Best.-Nr. mit dem jeweiligen Prüfzeitraum.

25-30 **26-31** **27-32** **28-33**

! Bitte ergänzen Sie die Best.-Nr. mit dem jeweiligen Prüfzeitraum.

Prüfplakette Prüfung bestanden Nächster Prüftermin										
Durchmesser	Material	Lieferform	Nutzen	Best.-Nr.	EUR / BOG					K
3,0 cm	Dokumentenfolie	Bogen	15	30.0824/..	1	10	15	25	50	-



25-30 **26-31** **27-32** **28-33**

! Bitte ergänzen Sie die Best.-Nr. mit dem jeweiligen Prüfzeitraum.

Prüfplakette Kalibriert am: ... durch: ... nächster Kalibriertermin										
Durchmesser	Material	Lieferform	Nutzen	Best.-Nr.	EUR / BOG					K
3,0 cm	Dokumentenfolie	Bogen	15	30.0826/..	1	10	15	25	50	-



Prüfplaketten für Labore und Krankenhäuser

2025 **2026** **2027** **2028**

! Bitte ergänzen Sie die Best.-Nr. mit der jeweiligen Jahreszahl.



Jahresplakette mit 4-stelliger Jahreszahl										
Durchmesser	Material	Lieferform	Nutzen	Best.-Nr.	EUR / BOG					K
2,0 cm	Dokumentenfolie	Bogen	28	30.C4010/..	1	10	15	25	50	-
3,0 cm	Dokumentenfolie	Bogen	15	30.C4015/..	-	-	-	-	-	-

25-28 **26-29** **27-30** **28-31**

! Bitte ergänzen Sie die Best.-Nr. mit dem jeweiligen Prüfzeitraum.

Prüfplakette Nächster Prüftermin										
Durchmesser	Material	Lieferform	Nutzen	Best.-Nr.	EUR / BOG					K
3,0 cm	Dokumentenfolie	Bogen	15	30.C4020/..	1	10	15	25	50	-



25-30 **26-31** **27-32** **28-33**

! Bitte ergänzen Sie die Best.-Nr. mit dem jeweiligen Prüfzeitraum.

Prüfplakette Letzte Prüfung - Nächste Prüfung - Qualitätssicherung										
Durchmesser	Material	Lieferform	Nutzen	Best.-Nr.	EUR / BOG					K
3,0 cm	Dokumentenfolie	Bogen	15	30.3668/..	1	10	15	25	50	-



MADE IN GERMANY

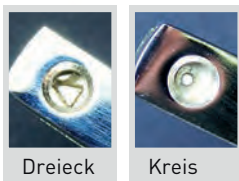

Kerbzangen
mit einer Maultiefe von 50 mm. Damit ist ein Markieren der Plaketten auf Bogen und Rolle möglich.

Faserschreiber
Dieser Schreiber wurde genau auf die Bedürfnisse der Industrie abgestimmt: gestochen scharfes Schriftbild, sofort trocknend. Die verwendete Tinte ätzt leicht ein und ist dauerhaft mit der Oberfläche der Etiketten verbunden. **Lieferform: 1 VE = 5 Faserschreiber**

Kerbform	Best.-Nr.	EUR	B
Dreieck	90.3651	-	-
Kreis	90.3650	-	-

Strichbreite [mm]	Stück [VE]	Farbe	Best.-Nr.	EUR / VE	B
0,5	5	schwarz	90.7210	-	-
1	5	schwarz	90.7211	-	-

i Produktinfo

Grundplaketten und Gebrauchsanweisungen für Leitern

Die DIN EN 131-2: fordert für Leitern eine Kennzeichnung nach DIN EN 131-3.

Diese Kennzeichnung gilt seit dem 01.03.2018 für Leitern, welche den aktuellen Anforderungen der Normreihe DIN 131 entsprechen.

Gewerblich genutzte Leitern sind gemäß Betriebssicherheitsverordnung durch eine hierfür befähigte Person wiederkehrend auf ordnungsgemäßen Zustand zu prüfen.

Umfangreiche Informationen zu diesem Thema beinhaltet die DGUV Information 208-016 Handlungsanleitung für den Umgang mit Leitern und Tritten.

Zur Dokumentation des nächsten Prüfzeitpunktes empfiehlt SafetyMarking die Prüfplaketten der Seiten 120/121

Lieferform:
2 Grundplaketten auf Bogen

Sicherheits- u. Gebrauchsanweisung für Leitern

Hersteller/Vertreiber: _____
 Anschrift: _____
 Internetadresse: _____
 bestehend aus _____ Teilen
 max. Länge bei der Benutzung: _____ m
 max. Höhe in Gebrauchsstellung: _____ m
gemäß EN 131
 Herstellungsdatum: _____
 Seriennummer: _____
 Gewicht der Leiter: _____ kg
 Isolierung: ja nein
 Die _____ Sprosse von oben ist die oberste Sprosse, die als Standfläche benutzt werden darf.

Beschädigte Leitern sofort aus dem Verkehr ziehen!

hier Prüfplakette einkleben

nächste Prüfung

Sicherheits- u. Gebrauchsanweisung für Anlegeleitern

Hersteller/Vertreiber: _____
 Anschrift: _____
 Internetadresse: _____
 bestehend aus _____ Teilen
 max. Länge bei der Benutzung: _____ m
 max. Höhe in Gebrauchsstellung: _____ m
gemäß EN 131
 Herstellungsdatum: _____
 Seriennummer: _____
 Gewicht der Leiter: _____ kg
 Isolierung: ja nein
 Die _____ Sprosse von oben ist die oberste Sprosse, die als Standfläche benutzt werden darf.

Beschädigte Leitern sofort aus dem Verkehr ziehen!

hier Prüfplakette einkleben

nächste Prüfung

Sicherheits- u. Gebrauchsanweisung für Schiebeleitern

Hersteller/Vertreiber: _____
 Anschrift: _____
 Internetadresse: _____
 bestehend aus _____ Teilen
 max. Länge bei der Benutzung: _____ m
 max. Höhe in Gebrauchsstellung: _____ m
gemäß EN 131
 Herstellungsdatum: _____
 Seriennummer: _____
 Gewicht der Leiter: _____ kg
 Isolierung: ja nein
 Die _____ Sprosse von oben ist die oberste Sprosse, die als Standfläche benutzt werden darf.

Beschädigte Leitern sofort aus dem Verkehr ziehen!

hier Prüfplakette einkleben

nächste Prüfung

Sicherheits- u. Gebrauchsanweisung für mobile Podestleitern

Hersteller/Vertreiber: _____
 Anschrift: _____
 Internetadresse: _____
 bestehend aus _____ Teilen
 max. Länge bei der Benutzung: _____ m
 max. Höhe in Gebrauchsstellung: _____ m
gemäß EN 131
 Herstellungsdatum: _____
 Seriennummer: _____
 Gewicht der Leiter: _____ kg
 Isolierung: ja nein
 Die _____ Sprosse von oben ist die oberste Sprosse, die als Standfläche benutzt werden darf.

Beschädigte Leitern sofort aus dem Verkehr ziehen!

hier Prüfplakette einkleben

nächste Prüfung

Grundplakette für Leitern

B x H	Best.-Nr.	EUR / K
5,0 x 24,0 cm	30.C5125	- BOG

Grundplakette für Anlegeleitern

B x H	Best.-Nr.	EUR / K
5,0 x 24,0 cm	30.C5126	- BOG

Grundplakette für Schiebeleitern

B x H	Best.-Nr.	EUR / K
5,0 x 24,0 cm	30.C5127	- BOG

Grundplakette für Podestleitern

B x H	Best.-Nr.	EUR / K
5,0 x 24,0 cm	30.C5128	- BOG

! Die Grundplaketten vorheriger Norm finden Sie weiterhin im Online-Shop!

Prüfplaketten für Anlagen und Maschinen bis Ø 10 cm

25-30 **26-31** **27-32** **28-33**

! Bitte ergänzen Sie die Best.-Nr. mit dem jeweiligen Prüfzeitraum.



Prüfplakette Nächster Prüftermin

Durchmesser	Material	Lieferform	Nutzen	Best.-Nr.	EUR	K				
						1	10	15	25	50
1,5 cm	Dokumentenfolie	Bogen	40	30.3725/..	-	-	-	-	-	-
2,0 cm	Dokumentenfolie	Bogen	28	30.3726/..	-	-	-	-	-	-
2,5 cm	Dokumentenfolie	Bogen	15	30.3727/..	-	-	-	-	-	-
3,0 cm	Dokumentenfolie	Bogen	15	30.3728/..	-	-	-	-	-	-
5,0 cm	Dokumentenfolie	Bogen	6	30.3732/..	-	-	-	-	-	-
10,0 cm	PVC-Folie	Einzelklett	1.000	21.3733/..	-	-	-	-	-	-



Grundplaketten aus stark haftender Qualitätsfolie für Prüfplaketten der Seite 120 ff.

Durch Prüf- und Grundplaketten lässt sich der jeweilige Wartungsstand Ihrer Anlagen und Maschinen jederzeit deutlich erkennen.

Grundplaketten erhalten Sie sowohl in unseren Standardausführungen als auch mit Ihrem individuellen Firmeneindruck.

Qualität: PVC-Folie, weiß, selbstklebend

Lieferform: 4 Einzeletiketten, auf Bogen angestanz

+ für Prüfplaketten mit $\varnothing = 3\text{ cm}$

+ auch als Sonderanfertigung erhältlich

Prüfung gemäß DGUV Vorschrift 68

B x H	Material	Lieferform	Nutzen	EUR / BOG	K		
4,0 x 9,5 cm	Folie	Bogen	4	1 50 100 200 500	-	-	-



Prüfung gemäß § ...		
B x H	Material	Best.-Nr.
4,0 x 9,5 cm	Folie	30.3655



Prüfung gemäß § ...		
B x H	Material	Best.-Nr.
4,0 x 9,5 cm	Folie	30.3667



Geprüft am ...		
B x H	Material	Best.-Nr.
4,0 x 9,5 cm	Folie	30.3661



Wartung am ...		
B x H	Material	Best.-Nr.
4,0 x 9,5 cm	Folie	30.0936

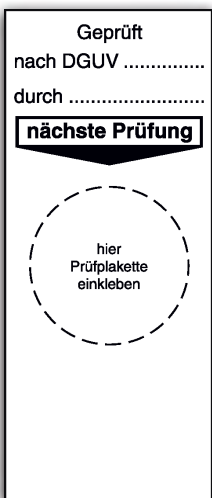

Geprüft nach DGUV...		
Material	B x H	Best.-Nr.
Folie	4,0 x 9,5 cm	30.C2180

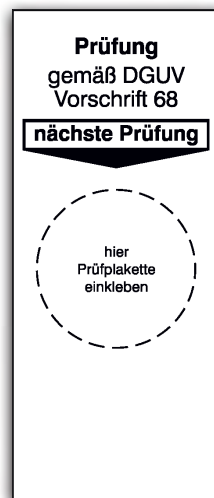

Prüfung gemäß DGUV Vorschrift 68		
B x H	Material	Best.-Nr.
4,0 x 9,5 cm	Folie	30.C2156

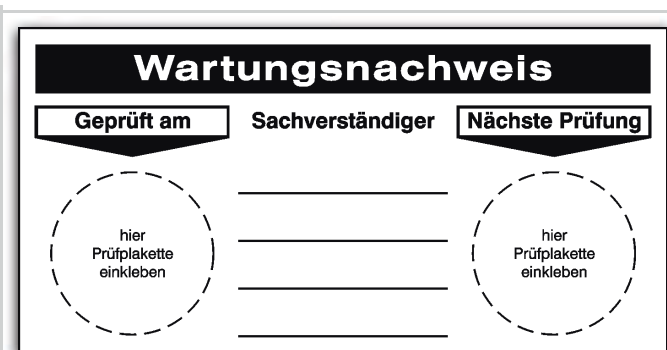

Wartungsnachweis

- laufende Prüfungen können vorgenommen werden
- geeignet für alle regelmäßig zu wartenden Geräte
- reduziert langfristig Ihre Reparaturkosten
- passend für alle Prüfplaketten im 3,0 cm Durchmesser oder kleiner
- **Mindestbestellmenge: 10 Stück**

B x H	Material	Lieferform	Best.-Nr.	EUR	K		
12,0 x 6,0 cm	Folie	Einzeletikett	21.0938	10 100 250 500	-	-	-

Prüfungen für Arbeitsmitteln und überwachungsbedürftige Anlagen

- generelle Prüfanforderung nach § 3 (6) Betriebssicherheitsverordnung (BetrSichV)
- spezielle Prüfanforderungen z.B. Festlegung von Fristen nach §§ 14 - 16 BetrSichV
- konkretisierende Angaben TRBS 1201 (Technische Regel für Betriebssicherheit)

Die Grundplaketten beinhalten die Angaben des Prüfintervalls sowie entsprechende Platzhalter zur Angabe der Prüfanforderung sowie des Namens des Prüfers. Mit den entsprechenden Prüfplaketten dokumentieren Sie den Zeitpunkt der durchgeführten Prüfung bzw. den Zeitpunkt der nächsten Prüfung.

Qualität: PVC-Folie, weiß, selbstklebend

Jahresprüfung

gemäß

durch

Geprüft

hier Prüfplakette einkleben

nächste Prüfung

 Grundplaketten Lieferform: 4 Einzeletiketten auf Bogen angestanzt.

Grundplakette - Jahresprüfung gemäß ... durch ...

B x H	Ma- terial	Liefer- form	Best.-Nr.	EUR / BOG	K
4,0 x 9,5 cm	Folie	Bogen	30.C5010	1 - 50	100

2-Jahresprüfung

gemäß

durch

Geprüft

hier Prüfplakette einkleben

nächste Prüfung

Prüfung

Prüfintervall

halbj.

jährlich 2 Jahre

gemäß

durch

Geprüft

hier Prüfplakette einkleben

nächste Prüfung

Prüfung

Prüfintervall

3 Jahre

4 Jahre 5 Jahre

gemäß

durch

Geprüft

hier Prüfplakette einkleben

nächste Prüfung

Grundplakette - 2-Jahresprüfung gemäß ... durch ...

B x H	Ma- terial	Liefer- form	Best.-Nr.	EUR / BOG	K
4,0 x 9,5 cm	Folie	Bogen	30.C5015	1 - 50	100

Grundplakette - Prüfung Prüfintervall: halbj., jährlich, 2 Jahre ...

B x H	Ma- terial	Liefer- form	Best.-Nr.	EUR / BOG	K
4,0 x 9,5 cm	Folie	Bogen	30.C5020	1 - 50	100

Grundplakette - Prüfung Prüfintervall: 3 Jahre, 4 Jahre, 5 Jahre ...

B x H	Ma- terial	Liefer- form	Best.-Nr.	EUR / BOG	K
4,0 x 9,5 cm	Folie	Bogen	30.C5025	1 - 50	100



Prüfplakette Halbjahresplakette

Durch- messer	Material	Liefer- form	Nutzen	Best.-Nr.	EUR / BOG	K
3,0 cm	Dokumen- tenfolie	Bogen	15	30.C1050/..	1 - 10 - 15 - 25 - 50	

25 25 26 26 27 27 28 28

 Bitte ergänzen Sie die Best.-Nr. mit dem jeweiligen 1. Prüfjahr.



Prüfplakette Halbjahresplakette jahresübergreifend

Durch- messer	Material	Liefer- form	Nutzen	Best.-Nr.	EUR / BOG	K
3,0 cm	Dokumen- tenfolie	Bogen	15	30.C1051/..	1 - 10 - 15 - 25 - 50	

25 26 26 27 27 28 28 29

 Bitte ergänzen Sie die Best.-Nr. mit dem jeweiligen 1. Prüfjahr.

25 26 26 27 27 28 28 29

! Bitte ergänzen Sie die Best.-Nr. mit dem jeweiligen 1. Prüffahr.



SafetyMarking® Mehrjahresprüfplakette

Durchmesser	Material	Lieferform	Nutzen	Best.-Nr.	EUR / BOG					K	
					1	10	15	25	50		
2,0 cm	Dokumentenfolie	Bogen	28	30.3672/..	-	-	-	-	-	-	-
3,0 cm	Dokumentenfolie	Bogen	15	30.3675/..	-	-	-	-	-	-	-

25 27 26 28 27 29 28 30

! Bitte ergänzen Sie die Best.-Nr. mit dem jeweiligen 1. Prüffahr.

Durchmesser	Material	Lieferform	Nutzen	Best.-Nr.	EUR / BOG					K	
					1	10	15	25	50		
3,0 cm	Dokumentenfolie	Bogen	15	30.C1060/..	-	-	-	-	-	-	-



25 28 26 29 27 30 28 31

! Bitte ergänzen Sie die Best.-Nr. mit dem jeweiligen 1. Prüffahr.

Durchmesser	Material	Lieferform	Nutzen	Best.-Nr.	EUR / BOG					K	
					1	10	15	25	50		
3,0 cm	Dokumentenfolie	Bogen	15	30.C1070/..	-	-	-	-	-	-	-



25 29 26 30 27 31 28 32

! Bitte ergänzen Sie die Best.-Nr. mit dem jeweiligen 1. Prüffahr.

Durchmesser	Material	Lieferform	Nutzen	Best.-Nr.	EUR / BOG					K	
					1	10	15	25	50		
3,0 cm	Dokumentenfolie	Bogen	15	30.C1080/..	-	-	-	-	-	-	-



25 30 26 31 27 32 28 33

! Bitte ergänzen Sie die Best.-Nr. mit dem jeweiligen 1. Prüffahr.

Durchmesser	Material	Lieferform	Nutzen	Best.-Nr.	EUR / BOG					K	
					1	10	15	25	50		
3,0 cm	Dokumentenfolie	Bogen	15	30.C1090/..	-	-	-	-	-	-	-



Kabel-Prüfplaketten mit Jahresfarbe zur Markierung von Kabeln und Leitungen

Produktinfo

Kabelprüfplaketten mit Jahresfarbe

Zur Dokumentation von Inspektionen und zum Aufzeigen von Wartungsintervallen.

Qualität:

- transparente PVC-Folie
- selbstklebend
- mit Laminatfortsatz zur Fixierung am Kabel

Lieferform: Prüfplaketten auf Bogen, einzeln angestanzt

Jahresfarben:

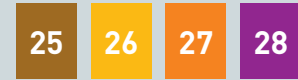

braun gelb orange violett

Alle Prüfplaketten dieser Seite erhalten Sie **ab Lager** für eine Vorlaufzeit von **4 Jahren** definiert in obenstehenden Farben.



! Bitte ergänzen Sie die Best.-Nr. mit der jeweiligen Jahreszahl.



Kabelprüfplakette 2-stellige Jahreszahl									
B x H	Material	Lieferform	Nutzen	Best.-Nr.	EUR / BOG			K	
					1	10	15	25	50
5,0 x 2,0 cm	Folie	Bogen	16	30.3700/..	-	-	-	-	-
10,0 x 2,0 cm	Folie	Bogen	8	30.3706/..	-	-	-	-	-

Kabelprüfplakette Nächster 2-stellige Jahreszahl Prüftermin									
B x H	Material	Lieferform	Nutzen	Best.-Nr.	EUR / BOG			K	
					1	10	15	25	50
5,0 x 2,0 cm	Folie	Bogen	16	30.0881/..	-	-	-	-	-
10,0 x 2,0 cm	Folie	Bogen	8	30.0884/..	-	-	-	-	-



! Bitte ergänzen Sie die Best.-Nr. mit dem jeweiligen Prüfzeitraum.



Kabelprüfplakette Nächster Prüftermin									
B x H	Material	Lieferform	Nutzen	Best.-Nr.	EUR / BOG			K	
					1	10	15	25	50
5,0 x 2,0 cm	Folie	Bogen	16	30.0876/..	-	-	-	-	-
10,0 x 2,0 cm	Folie	Bogen	8	30.0879/..	-	-	-	-	-

Kabelprüfplakette nach DGUV Vorschrift 3									
B x H	Material	Lieferform	Nutzen	Best.-Nr.	EUR / BOG			K	
					1	10	15	25	50
5,0 x 2,0 cm	Folie	Bogen	16	30.C3520/..	-	-	-	-	-
10,0 x 2,0 cm	Folie	Bogen	8	30.C3525/..	-	-	-	-	-



! Bitte ergänzen Sie die Best.-Nr. mit dem jeweiligen Prüfzeitraum.



Feld zur Selbstbeschriftung

Kabelprüfplakette Geprüft nach DGUV V									
B x H	Material	Lieferform	Nutzen	Best.-Nr.	EUR / BOG			K	
					1	10	15	25	50
5,0 x 2,0 cm	Folie	Bogen	16	30.C3510/..	-	-	-	-	-
10,0 x 2,0 cm	Folie	Bogen	8	30.C3515/..	-	-	-	-	-

Kabelprüfplakette zur Selbstbeschriftung									
B x H	Material	Lieferform	Nutzen	Best.-Nr.	EUR / BOG			K	
					1	10	15	25	50
5,0 x 2,0 cm	Folie	Bogen	16	30.0924	-	-	-	-	-
10,0 x 2,0 cm	Folie	Bogen	8	30.0933	-	-	-	-	-



Nicht öffnen!
Siegel darf nicht zerstört werden.

Sicherheitsiegel							
B x H	Material	Nutzen	Best.-Nr.	EUR / BOG			K
				1	10	25	50
6,5 x 1,5 cm	VOID-Folie	10	30.0150	-	-	-	-
6,5 x 1,5 cm	Dokumentenfolie	10	30.0965	-	-	-	-

Nicht öffnen! Siegel darf nicht zerstört werden.							
B x H	Material	Nutzen	Best.-Nr.	EUR / BOG			K
				1	10	25	50
6,5 x 1,5 cm	Dokumentenfolie	10	30.0968	-	-	-	-

Sicherheitsiegel

Individuelle Gestaltung nach Wahl

Sicherheitsiegel							
B x H	Material	Nutzen	Best.-Nr.	EUR / BOG			K
				1	10	25	50
6,5 x 1,5 cm	Dokumentenfolie	10	30.0966	-	-	-	-

Sicherheitsiegel Gestaltung nach Wahl							
B x H	Material	Nutzen	Best.-Nr.	EUR / BOG			K
				10	25	50	
6,5 x 1,5 cm	Dokumentenfolie	10	30.0970	-	-	-	-

i Produktinfo

Sicherheits- und Prüfsiegel

Versorgungseinrichtungen oder Verpackungen vor unbefugtem Zugriff sichern – Manipulation sofort erkennen. Die Siegel können ohne Zerstörung nicht abgelöst und übertragen werden.

Lieferform: Einzelkittchen, angestanzt auf Bogen

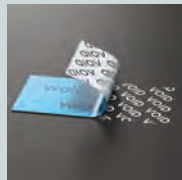

VOID-Folie:
 Bei Abziehen erscheint der Schriftzug „VOID“ auf der Folie, einmal abgelöst bleibt dieser Schriftzug immer zu erkennen.

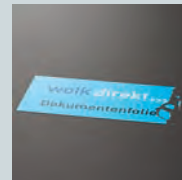

Dokumentenfolie:
 Zerreißt bei Manipulationsversuch.



Sicherheitsiegel Brandschutz					
Artikelname	B x H	Material	Nutzen	Best.-Nr.	EUR / K BOG
1 Mittel und Geräte zur Brandbekämpfung	10,5 x 3,0 cm	Dokumentenfolie	5	30.C9005	-
2 Feuerlöscher	10,5 x 3,0 cm	Dokumentenfolie	5	30.C9010	-
3 Löschschläuche	10,5 x 3,0 cm	Dokumentenfolie	5	30.C9015	-

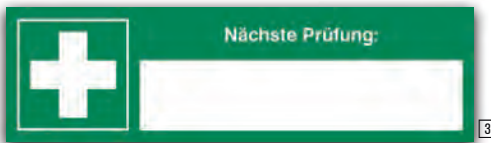
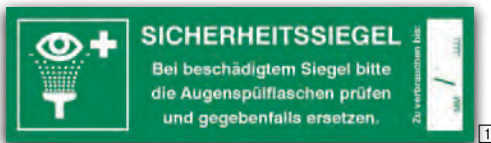

Sicherheitsiegel für Erste Hilfe					
Artikelname	B x H	Material	Nutzen	Best.-Nr.	EUR / K BOG
1 Augenspülstation	10,5 x 3,0 cm	Dokumentenfolie	5	30.C9030	-
2 Erste Hilfe Koffer	10,5 x 3,0 cm	Dokumentenfolie	5	30.C9035	-
3 Erste Hilfe Koffer, nächste Prüfung	10,5 x 3,0 cm	Dokumentenfolie	5	30.C9040	-



Hinweisschild für Schutzschränke				
B x H	Material	Nutzen	Best.-Nr.	EUR K
10,5 x 5,2 cm	Folie	3	30.C9020	-
21,0 x 10,5 cm	Folie	1	21.C9022	-

i Produktinfo

Prüfsiegel für Brandschutz- und Erste-Hilfe-Einrichtungen

- erleichtern die Überprüfung Ihrer Erste-Hilfe- und Brandschutz-Einrichtungen
- geben Sicherheit im Umgang mit der Erste-Hilfe-Ausrüstung
- dienen zur Terminierung der nächsten Prüfung

Material: Dokumentenfolie

Lieferform: 5 Stück pro Bogen

Produktinfo

Prüfplaketten für Großabnehmer

- **Lieferform:** 1000 Stück auf Rolle
- zu besonders attraktiven Preisen
- in 2 Qualitäten

Qualitäten:

- Spezialpapier, selbstklebend
- Folie, selbstklebend in der hochwertigen Standardqualität

Jahresfarben für Prüfplaketten mit Jahresfarben

Qualität: Papier **2025** **2026** **2027** **2028**

Qualität: Folie **2025** **2026** **2027** **2028**



! Bitte ergänzen Sie die Best.-Nr. mit der jeweiligen Jahreszahl.

Jahresplakette mit 2-stelliger Jahreszahl in Jahresfarbe

Durchmesser	Material	Lieferform	Nutzen	Best.-Nr.	EUR / Rolle												
					1	3	6	10	20	50	100	C					
2,0 cm	Papier	Rolle	1.000	31.C7000/..	-	-	-	-	-	-	-	-	-	-	-		



! Bitte ergänzen Sie die Best.-Nr. mit der jeweiligen Jahreszahl.

Prüfplakette Jahresplakette mit 2-stelliger Jahreszahl - violett/weiß

Durchmesser	Material	Lieferform	Nutzen	Best.-Nr.	EUR / Rolle												
					1	3	6	10	20	50	100	C					
3,0 cm	PVC-Folie	Rolle	1.000	31.C7004/..	-	-	-	-	-	-	-	-	-	-			



! Bitte ergänzen Sie die Best.-Nr. mit dem jeweiligen Prüfzeitraum.

Prüfplakette Geprüft in Jahresfarbe

Durchmesser	Material	Lieferform	Nutzen	Best.-Nr.	EUR / Rolle												
					1	3	6	10	20	50	100	C					
2,0 cm	Papier	Rolle	1.000	31.C7015/..	-	-	-	-	-	-	-	-	-	-			
3,0 cm	Papier	Rolle	1.000	31.C7016/..	-	-	-	-	-	-	-	-	-	-			

25-30 26-31 27-32 28-33

! Bitte ergänzen Sie die Best.-Nr. mit dem jeweiligen Prüfzeitraum.



Prüfplakette Geprüft - grün/schwarz

Durchmesser	Material	Lieferform	Nutzen	Best.-Nr.	EUR / Rolle										
					1	3	6	10	20	50	100	C	200		
1,5 cm	Papier	Rolle	1.000	31.C7017/..	-	-	-	-	-	-	-	-	-	-	

25-30 26-31 27-32 28-33

! Bitte ergänzen Sie die Best.-Nr. mit dem jeweiligen Prüfzeitraum.



Prüfplakette Geprüft - weiß/schwarz

Durchmesser	Material	Lieferform	Nutzen	Best.-Nr.	EUR / Rolle										
					1	3	6	10	20	50	100	C	200		
2,0 cm	Papier	Rolle	1.000	31.C7018/..	-	-	-	-	-	-	-	-	-		
3,0 cm	Papier	Rolle	1.000	31.C7019/..	-	-	-	-	-	-	-	-	-		

25-30 26-31 27-32 28-33

25-30 26-31 27-32 28-33

! Bitte ergänzen Sie die Best.-Nr. mit dem jeweiligen Prüfzeitraum.



Qualität: Papier

Qualität: Folie

Prüfplakette Nächster Prüftermin in Jahresfarbe

Durchmesser	Material	Lieferform	Nutzen	Best.-Nr.	EUR / Rolle										
					1	3	6	10	20	50	100	C	200		
1,5 cm	PVC-Folie	Rolle	1.000	31.C7020/..	-	-	-	-	-	-	-	-	-		
2,0 cm	Papier	Rolle	1.000	31.C7021/..	-	-	-	-	-	-	-	-	-		
3,0 cm	Papier	Rolle	1.000	31.C7022/..	-	-	-	-	-	-	-	-	-		
3,0 cm	PVC-Folie	Rolle	1.000	31.C7023/..	-	-	-	-	-	-	-	-	-		



MADE IN GERMANY

Kerbzangen

mit einer Maultiefe von 50 mm. Damit ist ein Markieren der Plaketten auf Bogen und Rolle möglich.

Kerbform	Best.-Nr.	EUR	B
Dreieck	90.3651	-	-
Kreis	90.3650	-	-



Faserschreiber

Dieser Schreiber wurde genau auf die Bedürfnisse der Industrie abgestimmt: gestochen scharfes Schriftbild, sofort trocknend. Die verwendete Tinte ätzt leicht ein und ist dauerhaft mit der Oberfläche der Etiketten verbunden. **Lieferform: 1 VE = 5 Faserschreiber**

Strichbreite [mm]	Stück [VE]	Farbe	Best.-Nr.	EUR / VE	B
0,5	5	schwarz	90.7210	-	-
1	5	schwarz	90.7211	-	-



25-30 26-31 27-32 28-33

! Bitte ergänzen Sie die Best.-Nr. mit dem jeweiligen Prüfzeitraum.

Prüfplakette Nächster Prüftermin - violett/weiß

Durchmesser	Material	Lieferform	Nutzen	Best.-Nr.	EUR / Rolle										
					1	3	6	10	20	50	100	200	C		
3,0 cm	PVC-Folie	Rolle	1.000	31.C7025/..	-	-	-	-	-	-	-	-	-	-	



25-30 26-31 27-32 28-33

! Bitte ergänzen Sie die Best.-Nr. mit dem jeweiligen Prüfzeitraum.

Prüfplakette Nächster Prüftermin - gelb/schwarz

Durchmesser	Material	Lieferform	Nutzen	Best.-Nr.	EUR / Rolle										
					1	3	6	10	20	50	100	200	C		
1,5 cm	PVC-Folie	Rolle	1.000	31.C7026/..	-	-	-	-	-	-	-	-	-		
1,5 cm	Dokumentenfolie	Rolle	1.000	31.C7027/..	-	-	-	-	-	-	-	-	-		
2,0 cm	Dokumentenfolie	Rolle	1.000	31.C7028/..	-	-	-	-	-	-	-	-	-		
3,0 cm	PVC-Folie	Rolle	1.000	31.C7029/..	-	-	-	-	-	-	-	-	-		
3,0 cm	Dokumentenfolie	Rolle	1.000	31.C7030/..	-	-	-	-	-	-	-	-	-		



25-30 26-31 27-32 28-33

! Bitte ergänzen Sie die Best.-Nr. mit dem jeweiligen Prüfzeitraum.

Prüfplakette Nächster Prüftermin

Durchmesser	Material	Lieferform	Nutzen	Best.-Nr.	EUR / Rolle										
					1	3	6	10	20	50	100	200	C		
2,0 cm	Papier	Rolle	1.000	31.C7031/..	-	-	-	-	-	-	-	-	-		
2,0 cm	PVC-Folie	Rolle	1.000	31.C7032/..	-	-	-	-	-	-	-	-	-		
3,0 cm	PVC-Folie	Rolle	1.000	31.C7033/..	-	-	-	-	-	-	-	-	-		



25-30 26-31 27-32 28-33

25-30 26-31 27-32 28-33

! Bitte ergänzen Sie die Best.-Nr. mit dem jeweiligen Prüfzeitraum.

Qualität: Papier

Qualität: Folie

Prüfplakette Geprüft nach DGUV Vorschrift 3 in Jahresfarbe

Durchmesser	Material	Lieferform	Nutzen	Best.-Nr.	EUR / Rolle										
					1	3	6	10	20	50	100	200	C		
1,5 cm	PVC-Folie	Rolle	1.000	31.C7034/..	-	-	-	-	-	-	-	-	-		
2,0 cm	Papier	Rolle	1.000	31.C7035/..	-	-	-	-	-	-	-	-	-		
3,0 cm	Papier	Rolle	1.000	31.C7036/..	-	-	-	-	-	-	-	-	-		
3,0 cm	PVC-Folie	Rolle	1.000	31.C7037/..	-	-	-	-	-	-	-	-	-		

25-30 **26-31** **27-32** **28-33**



Bitte ergänzen Sie die Best.-Nr. mit dem jeweiligen Prüfzeitraum.



Prüfplakette Geprüft nach DGUV Vorschrift 3

Durchmesser	Material	Lieferform	Nutzen	Best.-Nr.	EUR / Rolle										
					1	3	6	10	20	50	100	C	200		
2,0 cm	Papier	Rolle	1.000	31.C7038/..	-	-	-	-	-	-	-	-	-	-	

25-30 **26-31** **27-32** **28-33**

25-30 **26-31** **27-32** **28-33**



Bitte ergänzen Sie die Best.-Nr. mit dem jeweiligen Prüfzeitraum.



Qualität: Papier

Qualität: Folie

Prüfplakette Nächster Prüftermin DGUV Vorschrift 3 in Jahresfarbe

Durchmesser	Material	Lieferform	Nutzen	Best.-Nr.	EUR / Rolle										
					1	3	6	10	20	50	100	C	200		
1,5 cm	PVC-Folie	Rolle	1.000	31.C7040/..	-	-	-	-	-	-	-	-	-		
2,0 cm	Papier	Rolle	1.000	31.C7041/..	-	-	-	-	-	-	-	-	-		
3,0 cm	Papier	Rolle	1.000	31.C7042/..	-	-	-	-	-	-	-	-	-		
3,0 cm	PVC-Folie	Rolle	1.000	31.C7043/..	-	-	-	-	-	-	-	-	-		

25-30 **26-31** **27-32** **28-33**



Bitte ergänzen Sie die Best.-Nr. mit dem jeweiligen Prüfzeitraum.



Prüfplakette Nächster Prüftermin DGUV Vorschrift 3 - violett/weiß

Durchmesser	Material	Lieferform	Nutzen	Best.-Nr.	EUR / Rolle										
					1	3	6	10	20	50	100	C	200		
3,0 cm	PVC-Folie	Rolle	1.000	31.C7045/..	-	-	-	-	-	-	-	-	-		

25-30 **26-31** **27-32** **28-33**



Bitte ergänzen Sie die Best.-Nr. mit dem jeweiligen Prüfzeitraum.



Prüfplakette Nächster Prüftermin DGUV Vorschrift 3 - weiß/schwarz

Durchmesser	Material	Lieferform	Nutzen	Best.-Nr.	EUR / Rolle										
					1	3	6	10	20	50	100	C	200		
3,0 cm	PVC-Folie	Rolle	1.000	31.C7049/..	-	-	-	-	-	-	-	-	-		



25-30 **26-31** **27-32** **28-33**

! Bitte ergänzen Sie die Best.-Nr. mit dem jeweiligen Prüfzeitraum.

Elektr. Geprüft in Jahresfarbe

Durchmesser	Material	Lieferform	Nutzen	Best.-Nr.	EUR / Rolle										C
					1	3	6	10	20	50	100	200			
2,0 cm	Papier	Rolle	1.000	31.C7050/..	-	-	-	-	-	-	-	-	-	-	
3,0 cm	Papier	Rolle	1.000	31.C7051/..	-	-	-	-	-	-	-	-	-	-	

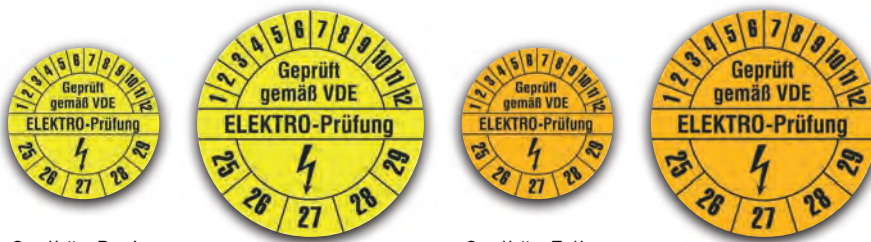

25-29 **26-30** **27-31** **28-32**

25-29 **26-30** **27-31** **28-32**

! Bitte ergänzen Sie die Best.-Nr. mit dem jeweiligen Prüfzeitraum.

Qualität: Papier

Qualität: Folie

Prüfplakette Geprüft gemäß VDE - ELEKTRO PRÜFUNG - gelb/schwarz

Durchmesser	Material	Lieferform	Nutzen	Best.-Nr.	EUR / Rolle										C
					1	3	6	10	20	50	100	200			
2,0 cm	Papier	Rolle	1.000	31.C7052/..	-	-	-	-	-	-	-	-	-	-	
2,0 cm	PVC-Folie	Rolle	1.000	31.C7053/..	-	-	-	-	-	-	-	-	-	-	
3,0 cm	Papier	Rolle	1.000	31.C7054/..	-	-	-	-	-	-	-	-	-	-	
3,0 cm	PVC-Folie	Rolle	1.000	31.C7055/..	-	-	-	-	-	-	-	-	-	-	



25-29 **26-30** **27-31** **28-32**

! Bitte ergänzen Sie die Best.-Nr. mit dem jeweiligen Prüfzeitraum.

Prüfplakette Nächster Prüftermin - ELEKTRO-Prüfung - durchgeführt durch - gelb/schwarz

Durchmesser	Material	Lieferform	Nutzen	Best.-Nr.	EUR / Rolle										C
					1	3	6	10	20	50	100	200			
2,0 cm	Papier	Rolle	1.000	31.C7056/..	-	-	-	-	-	-	-	-	-	-	
3,0 cm	Papier	Rolle	1.000	31.C7057/..	-	-	-	-	-	-	-	-	-	-	



24-28 **25-29** **26-30** **27-31**

! Bitte ergänzen Sie die Best.-Nr. mit dem jeweiligen Prüfzeitraum.

Prüfplakette Nächster Prüftermin - Geprüft gemäß VDE - durchgeführt durch - gelb/schwarz

Durchmesser	Material	Lieferform	Nutzen	Best.-Nr.	EUR / Rolle										C
					1	3	6	10	20	50	100	200			
2,0 cm	Papier	Rolle	1.000	31.C7058/..	-	-	-	-	-	-	-	-	-	-	
3,0 cm	Papier	Rolle	1.000	31.C7059/..	-	-	-	-	-	-	-	-	-	-	

Prüfplakette aus Graspapier

Die nachhaltige Alternative. Graspapier wird aus dem nachwachsenden Rohstoff der gewöhnlichen Grasfaser hergestellt, welcher rein mechanisch ohne Einsatz von Chemikalien aufbereitet wird.

Die besondere Optik und Haptik des Papiers sind neben der Nachhaltigkeit weitere herausstellbare Produkteigenschaften.

Geeignet für den Inneneinsatz bei Temperaturen von -40° bis +80° C.

25-29

26-30

27-31

28-32



Bitte ergänzen Sie die Best.-Nr. mit dem jeweiligen Prüfzeitraum.

Prüfplakette Nächster Prüftermin aus Graspapier

Durchmesser	Material	Lieferform	Nutzen	Best.-Nr.	EUR / Rolle	K
3,0 cm	Graspapier	Rolle	1.000	1000175/..	-	-



25-29

26-30

27-31

28-32



Bitte ergänzen Sie die Best.-Nr. mit dem jeweiligen Prüfzeitraum.

Prüfplakette Nächster Prüftermin aus Graspapier

Durchmesser	Material	Lieferform	Nutzen	Best.-Nr.	EUR	K
2,0 cm	Graspapier	Bogen	28	1000163/..	-	-
2,0 cm	Graspapier	Rolle	500	1000164/..	-	-
3,0 cm	Graspapier	Bogen	15	1000165/..	-	-
3,0 cm	Graspapier	Rolle	500	1000166/..	-	-



2025

2026

2027

2028



Bitte ergänzen Sie die Best.-Nr. mit dem jeweiligen Prüfzeitraum.

Prüfplakette Jahresplakette mit 4-stelliger Jahreszahl aus Graspapier

Durchmesser	Material	Lieferform	Nutzen	Best.-Nr.	EUR	K
1,5 cm	Graspapier	Bogen	40	1000168/..	-	-
2,0 cm	Graspapier	Bogen	28	1000170/..	-	-
2,0 cm	Graspapier	Rolle	500	1000171/..	-	-
3,0 cm	Graspapier	Rolle	500	1000173/..	-	-

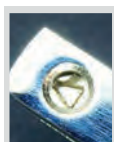

Dreieck



Kreis

Kerbzangen

mit einer Maultiefe von 50 mm. Damit ist ein Markieren der Plaketten auf Bogen und Rolle möglich.

Kerbform	Best.-Nr.	EUR	B
Dreieck	90.3651	-	-
Kreis	90.3650	-	-



Faserschreiber

Dieser Schreiber wurde genau auf die Bedürfnisse der Industrie abgestimmt: gestochen scharfes Schriftbild, sofort trocknend. Die verwendete Tinte ätzt leicht ein und ist dauerhaft mit der Oberfläche der Etiketten verbunden. Lieferform: 1 VE = 5 Faserschreiber

Strichbreite [mm]	Stück [VE]	Farbe	Best.-Nr.	EUR / VE	B
0,5	5	schwarz	90.7210	-	-
1	5	schwarz	90.7211	-	-

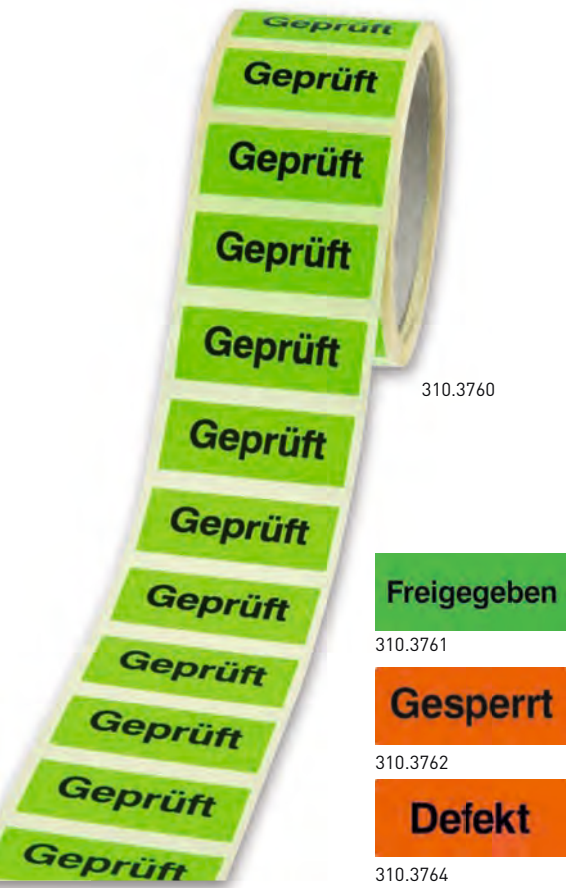

310.3760

Freigegeben

310.3761

Gesperrt

310.3762

Defekt

310.3764

Etiketten zur Qualitätssicherung

- eindeutige und schnelle Identifizierung des Fertigungszustandes
- hohe Aufmerksamkeit durch Verwendung von Tagesleuchtfarben
- schnelles und einfaches Anbringen
- keine Produktschädigung, da rückstandslos ablösbar

Qualität: hochwertige Papieretiketten, selbstklebend

Lieferform: 500 Stück auf Rolle

Text	Farbe	B x H	Best.-Nr.	EUR / C Rolle
Geprüft	grün	5,0 x 2,0 cm	31.3760	-
Freigegeben	grün	5,0 x 2,0 cm	31.3761	-
Gesperrt	rot	5,0 x 2,0 cm	31.3762	-
Defekt	rot	5,0 x 2,0 cm	31.3764	-

QS-Etiketten, auf Rolle

Qualität: Leuchtpapier, selbstklebend, wiederablösbar
Lieferform: 500 Etiketten auf Rolle



Bitte ergänzen Sie die Bestell-Nr. mit der Symbol-Nr.



wiederablösbar



.../01

.../02

.../03

.../04

.../05

.../06

Abb.: Originalgröße

B x H	Materialgruppe	Lieferform	Nutzen	Best.-Nr.	EUR / Rolle	A
4,0 x 4,0 cm	Spezialpapier Rolle	Rolle	500	32.3516/..	-	-

Papieretiketten zur Qualitätssicherung, auf Rolle

Qualität: Papier, selbstklebend, ablösbar oder permanent haftend
Lieferform: 500 Stück auf Rolle



Durchmesser	Materialgruppe	Nutzen	Eigenschaft	Best.-Nr.	EUR / Rolle	A
4,0 cm	Spezialpapier Rolle	500	selbstklebend ablösbar	32.3509/..	-	-
4,0 cm	Spezialpapier Rolle	500	selbstklebend permanent	32.3512/..	-	-



Bitte ergänzen Sie die Bestell-Nr. mit der Symbol-Nr.

Qualitätsetiketten

Qualität: PVC-Folie mit Lochung

Lieferform: 1 VE = 25 Stück

SafetyMarking® Qualitätskennzeichnung Etiketten				
B x H	Best.-Nr.	EUR / VE	K	
1) 9,0 x 4,8 cm	90.3541		-	
2) 9,0 x 4,8 cm	90.3542		-	
3) 9,0 x 4,8 cm	90.3543		-	
4) 9,0 x 4,8 cm	90.3544		-	

Kabelbinder

14,0 x 0,36 cm, 1 VE = 100 Stück

Best.-Nr.	EUR / VE	B
90.3913		-



1



2



3



4

Zweiteilige Kennzeichnungsetiketten, auf Rolle

Qualität: Papier beschichtet, oberes Etikett abziehbar, unteres Etikett permanent haftend
 Lieferform: 250 Stück auf Rolle



Bitte ergänzen Sie die Bestell-Nr. mit der Symbol-Nr.



B x H	Materialgruppe	Nutzen	Best.-Nr.	EUR / Rolle	A
4,0 x 3,0 cm	Spezialpapier Rolle	250	32.3518/..		-



QS-Etiketten für Bemerkungen, auf Rolle

Qualität: Leuchtpapier, selbstklebend, permanent
 Lieferform: 250 Etiketten auf Rolle



.../01



.../02

+ permanent

! Bitte ergänzen Sie die Bestell-Nr. mit der Symbol-Nr.

B x H	Materialgruppe	Nutzen	Best.-Nr.	EUR / Rolle	A
10,0 x 5,0 cm	Spezialpapier Rolle	250	32.3517/..		-

Klebebänder zur Qualitätskontrolle

Ideal zur Kennzeichnung des Prüfzustandes bei großvolumigen Produkten.

Material: PVC-Folie, selbstklebend

Lieferform: Rollenware – 66 m lang, 5,0 cm hoch

+ ideal für großvolumige Produkte



Farbe	Länge	Breite	Best.-Nr.	EUR	K
orange	66,0 m	5,0 cm	35.3773		-
rot	66,0 m	5,0 cm	35.3772		-



Qualitätskennzeichnung

Qualitätskennzeichnungs-Etiketten als Begleiter Ihrer Produkte im Fertigungsprozess.

Die Etiketten im praktischen Bogenformat lassen sich einfach und schnell anbringen und ermöglichen der Qualitätssicherung eine schnelle Identifizierung des jeweiligen Fertigungsstandes Ihrer Produkte.

Qualität: PE-Folie, selbstklebend

Lieferform: 1 VE = 10 Bogen à 12 Stück (= 120 Stück), Preise gelten für 1 VE

B x H	Materialgruppe	Nutzen	Best.-Nr.	EUR	K
				1	3
4,0 x 3,0 cm	Folie Bogen	12	30.3698/..	-	-
4,0 x 3,0 cm	Folie Rolle	500	31.3698/..	-	-

Geprüft

Abt.: _____ am: _____

Name: _____

.../12

Freigegeben

Datum: _____

Name: _____

.../11

Kalibriert

Abt.: _____ am: _____

Name: _____

.../10

Repariert

Am: _____

durch: _____

.../18

Gesperrt

Abt.: _____ am: _____

Name: _____

.../14

Ausschuss

Grund: _____

Datum: _____ Zeichen: _____

.../16

Zur Nacharbeit

Abt.: _____ am: _____

Name: _____

.../15

Zur Reparatur

Abt.: _____ am: _____

Name: _____

.../13

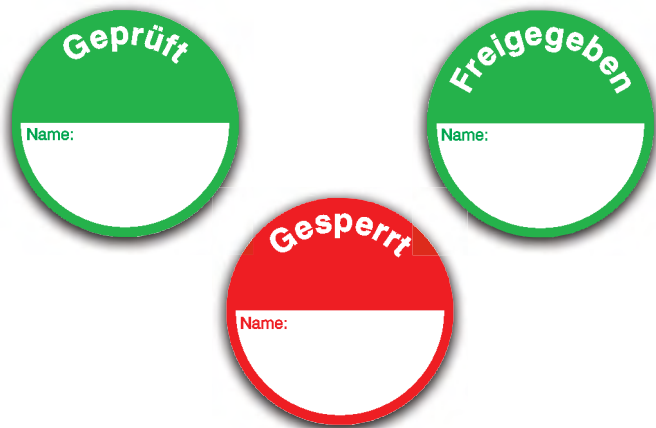

Klebspunkte zur Qualitätskontrolle

- schnelle Identifizierung des Fertigungsstandes
- schnelles und einfaches Anbringen
- beschreibbar

Qualität: PVC-Folie, selbstklebend, leicht ablösbar

Größe: 3,0 cm Durchmesser

Lieferform: 15 Stück auf Bogen

Text	Durchmesser	Materialgruppe	Nutzen	Best.-Nr.	EUR / BOG	K
					1	10
Geprüft	3,0 cm	Folie Bogen	15	30.0984	-	-
Freigegeben	3,0 cm	Folie Bogen	15	30.0988	-	-
Gesperrt	3,0 cm	Folie Bogen	15	30.1001	-	-

Qualitätskontrolle

Freigabe

Bemerkung: _____

Unterschrift: _____

Tag: _____

1

Qualitätskontrolle

Geprüft

Bemerkung: _____

Unterschrift: _____

Tag: _____

2

Qualitätskontrolle

Gesperrt

Bemerkung: _____

Unterschrift: _____

Tag: _____

3

Qualitätskontrolle

Zur Nacharbeit

Bemerkung: _____

Unterschrift: _____

Tag: _____

4

Etiketten zur Feststellung der Qualitätsprüfung

Universal für alle Güter einsetzbar. Selbstklebende, beschreibbare PVC-Folie.

Format: 7,0 x 10,0 cm · **Lieferform:** Einzelzettelt

Verpackungseinheit: 50 Stück, Preise gelten per VE bei Abnahme einer Sorte.

Artikelname	Best.-Nr.	EUR / VE	K
		1	5
1 Qualitätskontrolle Freigabe	21.1016	-	-
2 Qualitätskontrolle Geprüft	21.1013	-	-
3 Qualitätskontrolle Gesperrt	21.1003	-	-
4 Qualitätskontrolle Zur Nacharbeit	21.1009	-	-



Individuelle Gestaltung

Wir fertigen Qualitätsetiketten nach Ihren Vorgaben:

Bitte bei der Bestellung angeben:

- Größe des Inventarschildes
- Grund-, Schrift- und/oder Logofarbe
- Skizze mit Text und ggf. Logo beifügen

Weitere Informationen finden Sie auf Seite 243.



Nummerierte Lageretiketten

Qualität: Papier, permanent haftend
Lieferform: 500 Stück auf Rolle

Durchmesser	Materialgruppe	Nutzen	Best.-Nr.	EUR	K
4,0 cm	Spezialpapier Rolle	500	32.3520/..		-



Etikettenaufkleber mit Jahreszahlen

Qualität: Papier, permanent haftend
Lieferform: 500 Stück auf Rolle

Bitte ergänzen Sie die Bestell-Nr. mit der Jahreszahl (akt. Zeitraum: 23-27)

Durchmesser	Materialgruppe	Best.-Nr.	EUR	K
4,0 cm	Spezialpapier Rolle	32.D0050/..		-

GEPRÜFT

Prüfstelle: _____

Datum: _____

Name: _____

Geprüft - zur zusätzlichen Selbstbeschriftung

B x H	Materialgruppe	Nutzen	Best.-Nr.	EUR / BOG	K
5,2 x 2,6 cm	Folie Bogen	9	30.3679		-

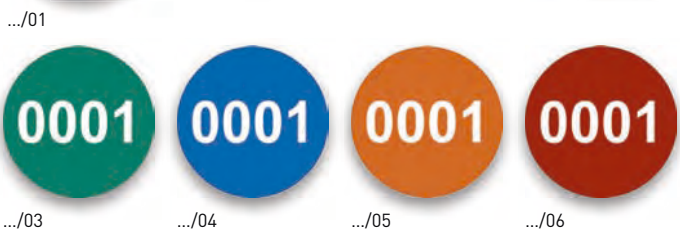

Fortlaufend nummerierte Lageretiketten

Qualität: Papier, permanent haftend
Lieferform: 1000 Stück auf Rolle

Durchmesser	Materialgruppe	Nutzen	Best.-Nr.
4,0 cm	Spezialpapier Rolle	1.000	32.3538/..

Bitte ergänzen Sie die Bestell-Nr. mit der Symbol-Nr.

Bitte ergänzen Sie die Bestell-Nr. mit der Versions-Nr.

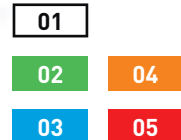

Nummerierte Etiketten auf Rolle

2 Rollen a 500 Stück, Zahlen: 1-1000

B x H	Materialgruppe	Nutzen	Best.-Nr.	EUR / Rolle	K
3,1 x 2,2 cm	Spezialpapier Rolle	1.000	32.3549/..		-

Inventuretiketten Inventur

- Selbstklebende Inventuretiketten helfen bei der jährlichen Inventur, erfasste von nicht erfassten Beständen zu unterscheiden
- durch die 4 Farben können unterschiedliche Bearbeitungsstände gekennzeichnet werden
 - selbstklebend und gut sichtbar
 - lassen sich problemlos und ohne Rückstände wieder entfernen
 - für den Innen- und kurzfristigen Außeneinsatz geeignet
 - modernste Fertigungstechniken sorgen für höchste Qualität und Lebensdauer
 - Qualität Made in Germany

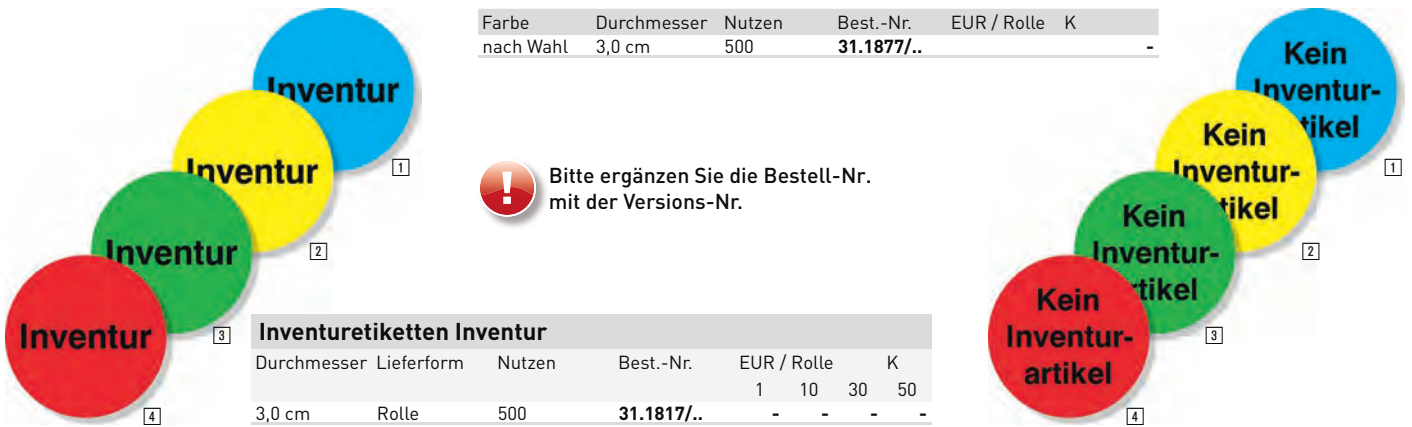

Farbe	Durchmesser	Nutzen	Best.-Nr.	EUR / Rolle	K
nach Wahl	3,0 cm	500	31.1877/..	-	-

Inventuretiketten Inventur					
Durchmesser	Lieferform	Nutzen	Best.-Nr.	EUR / Rolle	K
3,0 cm	Rolle	500	31.1817/..	1 10 30 50	- - - -



Farbe	Durchmesser	Nutzen	Best.-Nr.	EUR / Rolle	K
rot	3,0 cm	500	31.1872/..	-	-
grün	3,0 cm	500	31.1864/..	-	-
gelb	3,0 cm	500	31.1863/..	-	-
blau	3,0 cm	500	31.1862/..	-	-

Farbe	Durchmesser	Nutzen	Best.-Nr.	EUR / Rolle	K
rot	3,0 cm	500	31.1855/..	-	-
grün	3,0 cm	500	31.1849/..	-	-
gelb	3,0 cm	500	31.1819/..	-	-
blau	3,0 cm	500	31.1818/..	-	-



Bestellhinweis

Bitte ergänzen Sie die Bestell-Nr. mit der gewünschten Jahreszahl. **Aktueller Bestellzeitraum: 23 – 25**



Farbe	Durchmesser	Nutzen	Best.-Nr.	EUR / Rolle	K
rot	3,0 cm	500	31.1861/..	-	-
grün	3,0 cm	500	31.1860/..	-	-
gelb	3,0 cm	500	31.1859/..	-	-
blau	3,0 cm	500	31.1858/..	-	-

Farbe	Durchmesser	Nutzen	Best.-Nr.	EUR / Rolle	K
gelb	3,0 cm	500	31.1874/..	-	-
grün	3,0 cm	500	31.1875/..	-	-
rot	3,0 cm	500	31.1876/..	-	-
blau	3,0 cm	500	31.1873/..	-	-

Inventarschilder

Aus fälschungssicherer Dokumentenfolie mit stark haftendem Kleber. Neutrale Ausführung. In verschiedenen Grundfarben mit weißem Beschriftungsfeld. Die Lieferung erfolgt in handlichen Bogen mit angestanzten Einzelschildern. Die Beschriftung kann mit einem wasserfesten Spezialfasersreiber durchgeführt werden.

Bestellhinweis
Bitte ergänzen Sie die Bestell-Nr. mit der Farbnummer.

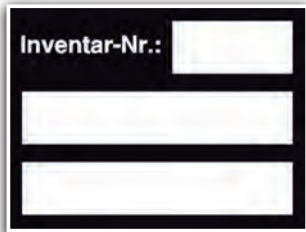

- 01
- 02
- 03
- 04

Inventar-Nr.:

Material	B x H	Nutzen	Best.-Nr.	EUR / BOG						K
				1	10	20	30	50	100	
Dokumen-tenfolie	4,0 x 3,0 cm	12	30.1754/..	-	-	-	-	-	-	-



- 01
- 02
- 03

Inventar

Material	B x H	Nutzen	Best.-Nr.	EUR						K
				1	10	20	30	50	100	
Dokumen-tenfolie	4,0 x 3,0 cm	12	30.1758/..	-	-	-	-	-	-	-
Dokumen-tenfolie	4,0 x 3,0 cm	500	31.1758/..	-	-	-	-	-	-	-
PVC	4,0 x 3,0 cm	500	31.1729/..	-	-	-	-	-	-	-

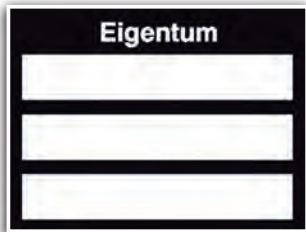

- 01
- 02
- 03
- 04

Eigentum

Material	B x H	Nutzen	Best.-Nr.	EUR						K
				1	10	20	30	50	100	
Dokumen-tenfolie	4,0 x 3,0 cm	12	30.1025/..	-	-	-	-	-	-	-
Dokumen-tenfolie	4,0 x 3,0 cm	500	31.1025/..	-	-	-	-	-	-	-
PVC	4,0 x 3,0 cm	500	31.1744/..	-	-	-	-	-	-	-

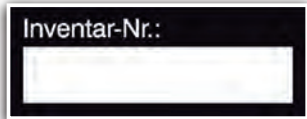

- 01
- 02
- 03
- 04

Inventar-Nr.:

Material	B x H	Nutzen	Best.-Nr.	EUR						K
				1	10	15	25	50	100	
Dokumen-tenfolie	4,0 x 1,5 cm	20	30.1742/..	-	-	-	-	-	-	-
Dokumen-tenfolie	4,0 x 2,0 cm	500	31.2476/..	-	-	-	-	-	-	-
PVC	4,0 x 2,0 cm	500	31.1827/..	-	-	-	-	-	-	-

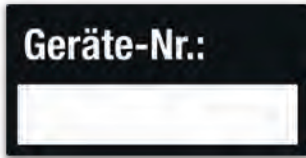

- 01
- 02
- 03
- 04

Geräte-Nr.:

Material	B x H	Nutzen	Best.-Nr.	EUR / Rolle			K
				1	10	30	
PVC	4,0 x 2,0 cm	500	31.1836/..	-	-	-	-
Dokumentenfolie	4,0 x 2,0 cm	500	31.2485/..	-	-	-	-



- 01
- 02
- 03
- 04

Inventar-Nr.:

Material	B x H	Nutzen	Best.-Nr.	EUR / Rolle			K
				1	10	30	
Dokumentenfolie	4,0 x 3,0 cm	500	31.2484/..	-	-	-	-
PVC	4,0 x 3,0 cm	500	31.1835/..	-	-	-	-

Individuelle Gestaltung

Material: Dokumentenfolie, selbstklebend (selbstzerstörend bei Ablöseversuch)
Grundfarbe: weiß, **Lieferform:** Einzeletiketten, angestanzt auf Bogen
 Bitte bei der Bestellung angeben:
 - Größe des Inventarschildes
 - Grund-, Schrift- und/oder Logofarbe
 - Skizze mit Text und ggf. Logo beifügen

+ Mehrfarbigkeit möglich



Weitere Informationen finden Sie auf Seite 248

Druckfarben:

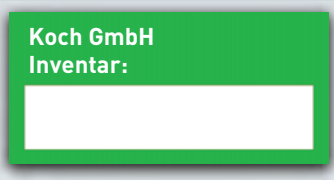

Hochwertige Kennzeichnung für Lager und Betrieb



Kombipackungen Buchstaben A – Z aus PVC-Folie

1 Kombipackung Buchstaben enthält 26 Bogen:
- pro Buchstabe ein Bogen

B x H	Nutzen	Best.-Nr.	EUR / VE	A
1,4 x 1,9 cm	832	90.7058	-	-
2,2 x 3,8 cm	260	90.7059	-	-
2,2 x 5,7 cm	260	90.7062	-	-
3,8 x 8,9 cm	156	90.7089	-	-

Kombipackungen Ziffern 1 – 0 aus PVC-Folie

1 Kombipackung Ziffern enthält 25 Bogen, pro Zahl ein Bogen:
- je 3 Bogen mit den Ziffern: 1 / 2 / 3 / 4 / 5
- je 2 Bogen mit den Ziffern: 6 / 7 / 8 / 9 / 0

B x H	Nutzen	Best.-Nr.	EUR / VE	A
1,4 x 1,9 cm	800	90.7054	-	-
2,2 x 3,8 cm	250	90.7055	-	-
2,2 x 5,7 cm	250	90.7056	-	-
3,8 x 8,9 cm	150	90.7057	-	-



Schildfix®

Selbstklebende Beschriftungsfenster zur Kennzeichnung von Ablagekörben, Regalen, technischen Geräten etc. 20,0 cm breit, variabel zuschneidbar, **seitlich offen**.
Mit EDV-beschriftbaren Einsteckschildern.

Breite	Höhe	Stück [VE]	Best.-Nr.	EUR / VE	A
20,0 cm	1,0 cm	10	DI8010	-	-
20,0 cm	1,5 cm	10	DI8015	-	-
20,0 cm	2,0 cm	10	DI8020	-	-
20,0 cm	3,0 cm	5	DI8030	-	-
20,0 cm	4,0 cm	5	DI8040	-	-



Scanfix

wie Schildfix®, jedoch **seitlich und oben offen**. Ideal für die Preis- und Artikel-auszeichnung. Mit EDV-beschriftbaren Einsteckschildern.

Breite	Höhe	Stück [VE]	Best.-Nr.	EUR / VE	A
20,0 cm	2,0 cm	5	DI8044	-	-
20,0 cm	3,0 cm	5	DI8045	-	-
20,0 cm	4,0 cm	5	DI8046	-	-



Permaflex® C-Profil Beschriftungsstreifen

- weiß
- vorperforiert
- zum Einschieben

Material: Karton
Länge: 30,5 cm

Artikelname	Höhe	Lieferform	Nutzen	Best.-Nr.	EUR / VE	A
C-10	0,7 cm	Bogen	27	90.3183	-	-
C-15	1,2 cm	Bogen	16	90.3184	-	-
C-20	1,7 cm	Bogen	11	90.3185	-	-
C-25	2,2 cm	Bogen	9	90.3186	-	-
C-30	2,7 cm	Bogen	7	90.3187	-	-
C-40	3,7 cm	Bogen	5	90.3188	-	-
C-50	4,7 cm	Bogen	4	90.3189	-	-



Permaflex® C-Profil transparente Abdeckstreifen

- DIN A4 Bogen
- vorperforiert
- zum Einschieben

Material: PVC (transparent)
Länge: 30,5 cm

Artikelname	Höhe	Lieferform	Nutzen	Best.-Nr.	EUR / VE	A
C-10	0,7 cm	Bogen	27	90.3190	-	-
C-15	1,2 cm	Bogen	16	90.3191	-	-
C-20	1,7 cm	Bogen	11	90.3192	-	-
C-25	2,2 cm	Bogen	9	90.3193	-	-
C-30	2,7 cm	Bogen	7	90.3194	-	-
C-40	3,7 cm	Bogen	5	90.3195	-	-
C-50	4,7 cm	Bogen	4	90.3196	-	-

Permaflex® C-Profil als Rollenware

Flexible magnetische Etikettenprofile zur individuellen Beschriftung und Kennzeichnung von Regalen und Planungstafeln.

- flexibel
- länge individuell anpassbar
- magnetisch
- einfache und schnelle Montage
- 1 Rolle = 10,0 m

Zubehör:

Kartonstreifen und Abdeckstreifen aus klarem Kunststoff passend für die Formate der C-Profile.



Artikelname	Länge	Breite	Best.-Nr.	EUR / Rolle	A
C-10	10 m	1,0 cm	90.3101	-	-
C-15	10 m	1,5 cm	90.3102	-	-
C-20	10 m	2,0 cm	90.3103	-	-
C-25	10 m	2,5 cm	90.3104	-	-
C-30	10 m	3,0 cm	90.3105	-	-
C-40	10 m	4,0 cm	90.3106	-	-
C-50	10 m	5,0 cm	90.3107	-	-

Magnetfolien-Zuschnitte aus Permaflex®

B x H	Stück [VE]	Best.-Nr.	EUR / VE	A
7,0 x 2,0 cm	100	90.3071	-	-
8,0 x 2,5 cm	100	90.3072	-	-
10,0 x 3,0 cm	100	90.3073	-	-
10,0 x 4,0 cm	100	90.3074	-	-
10,0 x 5,0 cm	100	90.3075	-	-

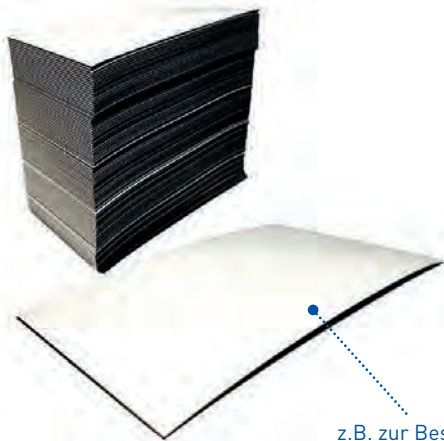
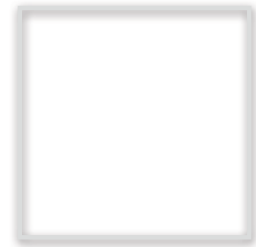

z.B. zur Beschriftung mit wischfesten Faserschreibern

Magnetfolien-Rollenware aus Permaflex®

Rollenlänge: 15,0 m

B x H	Best.-Nr.	EUR	A
2,0	90.3076	-	-
3,0	90.3077	-	-
4,0	90.3078	-	-
5,0	90.3079	-	-

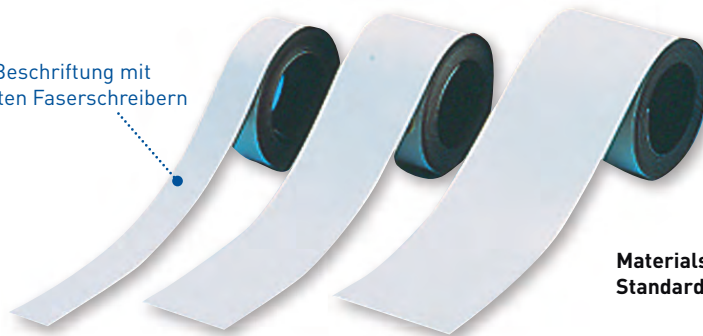

Materialstärke: 0,85 mm
Standardfarbe: weiß



Individuelle Gestaltung

Für eine schnelle und korrekte Lieferung benötigen wir folgende Angaben:

1. Ihre individuelle Text- bzw. Druckvorlage
2. Beginn der fortlaufenden Nummerierung
3. Bezeichnung des Barcodes
(z.B. Code39 oder Code128)
4. Material
(selbstklebende Folie oder Kunststoff)
5. Ihre Wünsche bzgl. Grund-/Schriftfarbe
(weiß/schwarz, gelb/schwarz)
6. Ausführung mit oder ohne Rand
7. Abmessung
8. Stückzahl

Faserschreiber

Dieser Schreiber wurde genau auf die Bedürfnisse der Industrie abgestimmt: gestochen scharfes Schriftbild, sofort trocknend. Die Tinte ätzt leicht ein und ist dauerhaft mit der Oberfläche der Etiketten verbunden.

Lieferform: 1 VE = 5 Faserschreiber



Strichbreite [mm]	Stück [VE]	Farbe	Best.-Nr.	EUR / VE	B
0,5	5	schwarz	90.7210	-	-
1	5	schwarz	90.7211	-	-

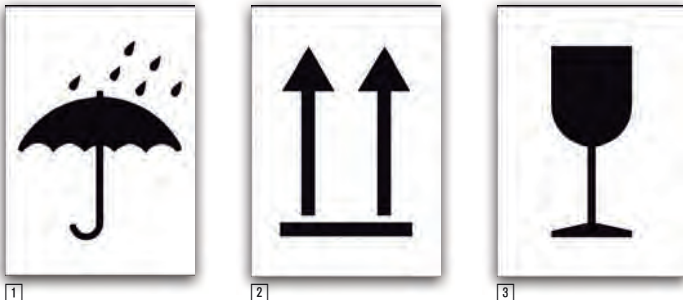

Packstückorientierung - Vor Nässe schützen				
B x H	Materialgruppe	Nutzen	Best.-Nr.	EUR A
1 7,4 x 10,5 cm	Folie Rolle	500	31.2232	-
1 7,4 x 10,5 cm	Spezialpapier Rolle	500	32.2232	-
1 7,4 x 10,5 cm	Folie		21.2232	-
1 14,8 x 21,0 cm	Folie		21.2234	-

Paketaufkleber - Oben				
B x H	Materialgruppe	Nutzen	Best.-Nr.	EUR A
2 7,4 x 10,5 cm	Folie Rolle	500	31.2236	-
2 7,4 x 10,5 cm	Spezialpapier Rolle	500	32.2236	-
2 7,4 x 10,5 cm	Folie		21.2236	-
2 14,8 x 21,0 cm	Folie		21.2238	-

Packstückorientierung - Vorsicht zerbrechlich				
B x H	Materialgruppe	Nutzen	Best.-Nr.	EUR A
3 7,4 x 10,5 cm	Folie Rolle	500	31.2240	-
3 7,4 x 10,5 cm	Spezialpapier Rolle	500	32.2240	-
3 7,4 x 10,5 cm	Folie		21.2240	-
3 14,8 x 21,0 cm	Folie		21.2242	-

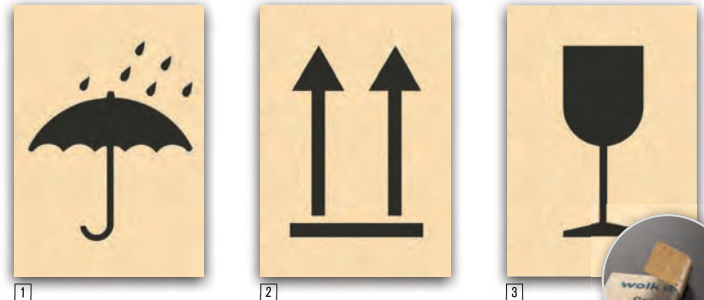

Paketaufkleber - Vor Nässe schützen - aus Graspapier				
B x H	Lieferform	Nutzen	Best.-Nr.	EUR K
7,4 x 10,5 cm	Einzelstück	1	1000179	-
7,4 x 10,5 cm	Rolle	500	1000178	-

Paketaufkleber - Oben - aus Graspapier				
B x H	Lieferform	Nutzen	Best.-Nr.	EUR K
7,4 x 10,5 cm	Einzelstück	1	1000177	-
7,4 x 10,5 cm	Rolle	500	1000176	-

Paketaufkleber - Vorsicht zerbrechlich - aus Graspapier				
B x H	Lieferform	Nutzen	Best.-Nr.	EUR K
7,4 x 10,5 cm	Einzelstück	1	1000181	-
7,4 x 10,5 cm	Rolle	500	1000180	-



Versandgut- und Verpackungsetiketten 7,4 x 10,5 cm
 Qualität: Leuchtpapier, permanent haftend

Artikelname	Materialgruppe	Nutzen	Best.-Nr.	EUR / Rolle	K
1 Vorsicht zerbrechlich	Spezialpapier Rolle	500	32.D0027	-	-
2 Verpackungsetikett	Spezialpapier Rolle	500	32.D0028	-	-
3 Oben	Spezialpapier Rolle	500	32.D0029	-	-
4 VORSICHT! Nicht werfen!	Spezialpapier Rolle	500	32.D0031	-	-
5 Lieferung besteht aus ... Teilen	Spezialpapier Rolle	500	32.D0032	-	-
6 Vor Frost schützen!	Spezialpapier Rolle	500	32.D0033	-	-

Verpackungsetiketten

Qualität: Folie, selbstklebend
 Lieferform: 100 Stück per VE

B x H	Materialgruppe	Nutzen	Best.-Nr.	EUR / VE	K
1 10,0 x 5,0 cm	Folie	100	21.D2501	19,80	-
2 10,0 x 5,0 cm	Folie	100	21.D2502	19,80	-
3 10,0 x 5,0 cm	Folie	100	21.D2503	19,80	-
4 10,0 x 5,0 cm	Folie	100	21.D2504	19,80	-
5 10,0 x 5,0 cm	Folie	100	21.D2505	19,80	-
6 10,0 x 5,0 cm	Folie	100	21.D2506	19,80	-
7 10,0 x 5,0 cm	Folie	100	21.D2507	19,80	-
8 10,0 x 5,0 cm	Folie	100	21.D2508	19,80	-

UN 1202

¹ Heizöl und Diesel

Gefahrgut-Aufkleber mit UN-Nummer

Die GGVS/ADR verlangt, dass jedes Versandstück deutlich und dauerhaft mit der Kennzeichnungsnummer des Gutes versehen ist, die auch dem Beförderungspapier entspricht.

UN 1203

² Benzin

B x H	Materialgruppe	Best.-Nr.	EUR				
			1	25	50	100	250
¹ 14,0 x 5,0 cm	Folie	21.2266	-	-	-	-	-
² 14,0 x 5,0 cm	Folie	21.3365	-	-	-	-	-



Verpackungsetiketten UN 3480 für Lithium-Ionen-Batterien

B x H	Materialgruppe	Nutzen	Best.-Nr.	EUR			
				1	5	10	25
10,0 x 10,0 cm	Folie	1	21.D2569	-	-	-	-
10,0 x 10,0 cm	Folie Rolle	100	31.D2570	-	-	-	-
10,0 x 10,0 cm	Folie Rolle	500	31.D2571	-	-	-	-



Verpackungsetiketten UN 3480 für Lithium-Ionen-Batterien - mit Text nach Wahl

B x H	Materialgruppe	Nutzen	Best.-Nr.	EUR				
				1	5	10	25	K
10,0 x 10,0 cm	Folie	1	21.D2541	-	-	-	-	-
10,0 x 10,0 cm	Folie Rolle	100	31.D2540	-	-	-	-	-
10,0 x 10,0 cm	Folie Rolle	500	31.D2539	-	-	-	-	-



Verpackungsetiketten UN 3481 für Lithium-Ionen-Batterien mit oder in Ausrüstungen verpackt

B x H	Materialgruppe	Nutzen	Best.-Nr.	EUR			
				1	5	10	25
10,0 x 10,0 cm	Folie	1	21.D2572	-	-	-	-
10,0 x 10,0 cm	Folie Rolle	1	31.D2573	-	-	-	-
10,0 x 10,0 cm	Folie Rolle	500	31.D2574	-	-	-	-



Verpackungsetiketten UN 3481 für Lithium-Ionen-Batterien mit oder in Ausrüstungen verpackt - mit Text nach Wahl

B x H	Materialgruppe	Nutzen	Best.-Nr.	EUR				
				1	5	10	25	K
10,0 x 10,0 cm	Folie	1	21.D2547	-	-	-	-	-
10,0 x 10,0 cm	Folie Rolle	100	31.D2546	-	-	-	-	-
10,0 x 10,0 cm	Folie Rolle	500	31.D2545	-	-	-	-	-



Verpackungsetiketten UN 3090 für Lithium-Metall-Batterien

B x H	Materialgruppe	Nutzen	Best.-Nr.	EUR			
				1	5	10	25
10,0 x 10,0 cm	Folie	1	21.D2563	-	-	-	-
10,0 x 10,0 cm	Folie Rolle	100	31.D2564	-	-	-	-
10,0 x 10,0 cm	Folie Rolle	500	31.D2565	-	-	-	-



Verpackungsetiketten UN 3481 für Lithium-Ionen-Batterien mit oder in Ausrüstungen verpackt - mit Text nach Wahl

B x H	Materialgruppe	Nutzen	Best.-Nr.	EUR				
				1	5	10	25	K
10,0 x 10,0 cm	Folie	1	21.D2547	-	-	-	-	-
10,0 x 10,0 cm	Folie Rolle	100	31.D2546	-	-	-	-	-
10,0 x 10,0 cm	Folie Rolle	500	31.D2545	-	-	-	-	-



Verpackungsetiketten UN 3091 für Lithium-Metall-Batterien mit oder in Ausrüstungen verpackt

B x H	Materialgruppe	Nutzen	Best.-Nr.	EUR			
				1	5	10	25
10,0 x 10,0 cm	Folie	1	21.D2566	-	-	-	-
10,0 x 10,0 cm	Folie Rolle	100	31.D2567	-	-	-	-
10,0 x 10,0 cm	Folie Rolle	500	31.D2568	-	-	-	-



Verpackungsetiketten UN 3091 für Lithium-Metall-Batterien mit oder in Ausrüstungen verpackt - mit Text nach Wahl

B x H	Materialgruppe	Nutzen	Best.-Nr.	EUR				
				1	5	10	25	K
10,0 x 10,0 cm	Folie	1	21.D2559	-	-	-	-	-
10,0 x 10,0 cm	Folie Rolle	100	31.D2558	-	-	-	-	-
10,0 x 10,0 cm	Folie Rolle	500	31.D2557	-	-	-	-	-



Produktinfo

Gefahretiketten nach GGVSEB/ADR, RID und IATA (Luftfahrt)

Die Gefahretiketten mit den englischsprachigen Texten dienen vornehmlich der Kennzeichnung von Verpackungen im Luftverkehr (IATA/ICAO).

Für Straße und Schiene können sowohl die textneutralen als auch die Gefahrzettel mit zusätzlichen Texten eingesetzt werden. Es dürfen ausschließlich Texte verwendet werden, die Aussagen über die Art der Gefahr und die bei der Handhabung zu treffenden Vorsichtsmaßnahmen enthalten.



Gefahrzettel Klasse 1 - Explosive Stoffe und Gegenstände + Zusatztext



Gefahrzettel Klasse 2.1 - Entzündbare Gase

Gefahrzettel Klasse 1 - Explosive Stoffe und Gegenstände + Zusatztext

B x H	Materialgruppe	Nutzen	Best.-Nr.	EUR			
				1	20	50	100
10 x 10 cm	Folie		21.2211	A	-	-	-
10 x 10 cm	Folie Rolle	500	31.2211	K	-	-	-
25 x 25 cm	Folie		21.2210	A	-	-	-
25 x 25 cm	Magnetfolie		36.2210	K	-	-	-
25 x 25 cm	Hart-PVC		43.2210	K	-	-	-

Gefahrzettel Klasse 2.1 - Entzündbare Gase

B x H	Materialgruppe	Nutzen	Best.-Nr.	EUR			
				1	20	50	100
10 x 10 cm	Folie		21.2213	A	-	-	-
10 x 10 cm	Folie Rolle	500	31.2213	K	-	-	-
25 x 25 cm	Folie		21.2212	A	-	-	-
25 x 25 cm	Magnetfolie		36.2212	K	-	-	-
25 x 25 cm	Hart-PVC		43.2212	K	-	-	-



Gefahrzettel Klasse 2.2 - Nicht entzündbare Gase, nicht giftige Gase



Gefahrzettel Klasse 2.2 - Nicht entzündbare Gase, nicht giftige Gase + Zusatztext

Gefahrzettel Klasse 2.2 - Nicht entzündbare Gase, nicht giftige Gase

B x H	Materialgruppe	Nutzen	Best.-Nr.	EUR			
				1	20	50	100
10 x 10 cm	Folie		21.2215	A	-	-	-
10 x 10 cm	Folie Rolle	500	31.2215	K	-	-	-
25 x 25 cm	Folie		21.2214	A	-	-	-
25 x 25 cm	Magnetfolie		36.2214	K	-	-	-
25 x 25 cm	Hart-PVC		43.2214	K	-	-	-

Gefahrzettel Klasse 2.2 - Nicht entzündbare Gase, nicht giftige Gase + Zusatztext

B x H	Materialgruppe	Nutzen	Best.-Nr.	EUR			
				1	20	50	100
10 x 10 cm	Folie		21.2217	A	-	-	-
10 x 10 cm	Folie Rolle	500	31.2217	K	-	-	-
25 x 25 cm	Folie		21.2216	A	-	-	-
25 x 25 cm	Magnetfolie		36.2216	K	-	-	-
25 x 25 cm	Hart-PVC		43.2216	K	-	-	-



Gefahrzettel Klasse 3 - Entzündbare flüssige Stoffe



Gefahrzettel Klasse 3 - Entzündbare flüssige Stoffe + Zusatztext

Gefahrzettel Klasse 3 - Entzündbare flüssige Stoffe

B x H	Materialgruppe	Nutzen	Best.-Nr.	EUR			
				1	20	50	100
10 x 10 cm	Folie		21.2219	A	-	-	-
10 x 10 cm	Folie Rolle	500	31.2219	K	-	-	-
25 x 25 cm	Folie		21.2218	A	-	-	-
25 x 25 cm	Magnetfolie		36.2218	K	-	-	-
25 x 25 cm	Hart-PVC		43.2218	K	-	-	-

Gefahrzettel Klasse 3 - Entzündbare flüssige Stoffe + Zusatztext

B x H	Materialgruppe	Nutzen	Best.-Nr.	EUR			
				1	20	50	100
10 x 10 cm	Folie		21.2221	A	-	-	-
10 x 10 cm	Folie Rolle	500	31.2221	K	-	-	-
25 x 25 cm	Folie		21.2220	A	-	-	-
25 x 25 cm	Magnetfolie		36.2220	K	-	-	-
25 x 25 cm	Hart-PVC		43.2220	K	-	-	-



Gefahrzettel Klasse 3 -
Entzündbare flüssige Stoffe + Zusatztext

Gefahrzettel Klasse 3 - Entzündbare flüssige Stoffe + Zusatztext

B × H	Materialgruppe	Nutzen	Best.-Nr.	EUR				
				1	20	50	100	
10 × 10 cm	Folie		21.2223	A	-	-	-	-
10 × 10 cm	Folie Rolle	500	31.2223	K	-	-	-	-
25 × 25 cm	Folie		21.2222	A	-	-	-	-
25 × 25 cm	Magnetfolie		36.2222	K	-	-	-	-
25 × 25 cm	Hart-PVC		43.2222	K	-	-	-	-



Gefahrzettel Klasse 3 -
Entzündbare flüssige Stoffe + Zusatztext

Gefahrzettel Klasse 3 - Entzündbare flüssige Stoffe + Zusatztext

B × H	Materialgruppe	Nutzen	Best.-Nr.	EUR				
				1	20	50	100	
10 × 10 cm	Folie		21.2225	A	-	-	-	-
10 × 10 cm	Folie Rolle	500	31.2225	K	-	-	-	-
25 × 25 cm	Folie		21.2224	A	-	-	-	-
25 × 25 cm	Magnetfolie		36.2224	K	-	-	-	-
25 × 25 cm	Hart-PVC		43.2224	K	-	-	-	-



Gefahrzettel Klasse 4.1 -
Entzündbare, feste Stoffe

Gefahrzettel Klasse 4.1 - Entzündbare, feste Stoffe

B × H	Materialgruppe	Nutzen	Best.-Nr.	EUR				
				1	20	50	100	
10 × 10 cm	Folie		21.2229	A	-	-	-	-
10 × 10 cm	Folie Rolle	500	31.2229	K	-	-	-	-
25 × 25 cm	Folie		21.2228	A	-	-	-	-
25 × 25 cm	Magnetfolie		36.2228	K	-	-	-	-
25 × 25 cm	Hart-PVC		43.2228	K	-	-	-	-



Gefahrzettel Klasse 4.1 -
Entzündbare, feste Stoffe + Zusatztext

Gefahrzettel Klasse 4.1 - Entzündbare, feste Stoffe + Zusatztext

B × H	Materialgruppe	Nutzen	Best.-Nr.	EUR				
				1	20	50	100	
10 × 10 cm	Folie		21.2227	A	-	-	-	-
10 × 10 cm	Folie Rolle	500	31.2227	K	-	-	-	-
25 × 25 cm	Folie		21.2226	A	-	-	-	-
25 × 25 cm	Magnetfolie		36.2226	K	-	-	-	-
25 × 25 cm	Hart-PVC		43.2226	K	-	-	-	-



Gefahrzettel Klasse 4.2 -
Selbstentzündliche Stoffe

Gefahrzettel Klasse 4.2, Selbstentzündliche Stoffe

B × H	Materialgruppe	Nutzen	Best.-Nr.	EUR				
				1	20	50	100	
10 × 10 cm	Folie		21.2231	A	-	-	-	-
10 × 10 cm	Folie Rolle	500	31.2231	K	-	-	-	-
25 × 25 cm	Folie		21.2230	A	-	-	-	-
25 × 25 cm	Magnetfolie		36.2230	K	-	-	-	-
25 × 25 cm	Hart-PVC		43.2230	K	-	-	-	-



Gefahrzettel Klasse 4.3 -
Stoffe, die in Berührung mit Wasser entzündbare Gase entwickeln

Gefahrzettel Klasse 4.3 - Stoffe, die in Berührung mit Wasser entzündbare Gase entwickeln

B × H	Materialgruppe	Nutzen	Best.-Nr.	EUR				
				1	20	50	100	
10 × 10 cm	Folie		21.2271	A	-	-	-	-
10 × 10 cm	Folie Rolle	500	31.2271	K	-	-	-	-
25 × 25 cm	Folie		21.2270	A	-	-	-	-
25 × 25 cm	Magnetfolie		36.2270	K	-	-	-	-
25 × 25 cm	Hart-PVC		43.2270	K	-	-	-	-



Gefahrzettel Klasse 5.1 -
Entzündend (oxidierend) wirkende Stoffe

Gefahrzettel Klasse 5.1 - Entzündend (oxidierend) wirkende Stoffe

B × H	Materialgruppe	Nutzen	Best.-Nr.	EUR				
				1	20	50	100	
10 × 10 cm	Folie		21.2273	A	-	-	-	-
10 × 10 cm	Folie Rolle	500	31.2273	K	-	-	-	-
25 × 25 cm	Folie		21.2272	A	-	-	-	-
25 × 25 cm	Magnetfolie		36.2272	K	-	-	-	-
25 × 25 cm	Hart-PVC		43.2272	K	-	-	-	-



Gefahrzettel Klasse 5.2 -
Organische Peroxide

Gefahrzettel Klasse 5.2 - Organische Peroxide

B × H	Materialgruppe	Nutzen	Best.-Nr.	EUR				
				1	20	50	100	
10 × 10 cm	Folie		21.2275	A	-	-	-	-
10 × 10 cm	Folie Rolle	500	31.2275	K	-	-	-	-
25 × 25 cm	Folie		21.2274	A	-	-	-	-
25 × 25 cm	Magnetfolie		36.2274	K	-	-	-	-
25 × 25 cm	Hart-PVC		43.2274	K	-	-	-	-



Gefahrzettel -
Klasse 6.1, Giftige Stoffe



Gefahrzettel Klasse 6.1 -
Giftige Stoffe + Zusatztext

B x H	Materialgruppe	Nutzen	Best.-Nr.	EUR				
				1	20	50	100	
10 x 10 cm	Folie		21.2277	A	-	-	-	-
10 x 10 cm	Folie Rolle	500	31.2277	K	-	-	-	-
25 x 25 cm	Folie		21.2276	A	-	-	-	-
25 x 25 cm	Magnetfolie		36.2276	K	-	-	-	-
25 x 25 cm	Hart-PVC		43.2276	K	-	-	-	-

B x H	Materialgruppe	Nutzen	Best.-Nr.	EUR				
				1	20	50	100	
10 x 10 cm	Folie		21.2281	A	-	-	-	-
10 x 10 cm	Folie Rolle	500	31.2281	K	-	-	-	-
25 x 25 cm	Folie		21.2280	A	-	-	-	-
25 x 25 cm	Magnetfolie		36.2280	K	-	-	-	-
25 x 25 cm	Hart-PVC		43.2280	K	-	-	-	-



Gefahrzettel Klasse 6.2 -
Ansteckungsgefährliche Stoffe



Gefahrzettel Klasse 7D -
Radioaktive Stoffe

B x H	Materialgruppe	Nutzen	Best.-Nr.	EUR				
				1	20	50	100	
10 x 10 cm	Folie		21.2283	A	-	-	-	-
10 x 10 cm	Folie Rolle	500	31.2283	K	-	-	-	-
25 x 25 cm	Folie		21.2282	A	-	-	-	-
25 x 25 cm	Magnetfolie		36.2282	K	-	-	-	-
25 x 25 cm	Hart-PVC		43.2282	K	-	-	-	-

B x H	Materialgruppe	Nutzen	Best.-Nr.	EUR				
				1	20	50	100	
10 x 10 cm	Folie		21.2285	A	-	-	-	-
10 x 10 cm	Folie Rolle	500	31.2285	K	-	-	-	-
25 x 25 cm	Folie		21.2284	A	-	-	-	-
25 x 25 cm	Magnetfolie		36.2284	K	-	-	-	-
25 x 25 cm	Hart-PVC		43.2284	K	-	-	-	-



Gefahrzettel Klasse 8 -
Ätzende Stoffe



Gefahrzettel Klasse 8 -
Ätzende Stoffe + Zusatztext

B x H	Materialgruppe	Nutzen	Best.-Nr.	EUR				
				1	20	50	100	
10 x 10 cm	Folie		21.2287	A	-	-	-	-
10 x 10 cm	Folie Rolle	500	31.2287	K	-	-	-	-
25 x 25 cm	Folie		21.2286	A	-	-	-	-
25 x 25 cm	Magnetfolie		36.2286	K	-	-	-	-
25 x 25 cm	Hart-PVC		43.2286	K	-	-	-	-

B x H	Materialgruppe	Nutzen	Best.-Nr.	EUR				
				1	20	50	100	
10 x 10 cm	Folie		21.2289	A	-	-	-	-
10 x 10 cm	Folie Rolle	500	31.2289	K	-	-	-	-
25 x 25 cm	Folie		21.2288	A	-	-	-	-
25 x 25 cm	Magnetfolie		36.2288	K	-	-	-	-
25 x 25 cm	Hart-PVC		43.2288	K	-	-	-	-



Gefahrzettel Klasse 9 -
Verschiedene gefährliche Stoffe und Gegenstände



Gefahrzettel Klasse 9A -
Lithiumbatterien

B x H	Materialgruppe	Nutzen	Best.-Nr.	EUR				
				1	20	50	100	
10 x 10 cm	Folie		21.2291	A	-	-	-	-
10 x 10 cm	Folie Rolle	500	31.2291	K	-	-	-	-
25 x 25 cm	Folie		21.2290	A	-	-	-	-
25 x 25 cm	Magnetfolie		36.2290	K	-	-	-	-
25 x 25 cm	Hart-PVC		43.2290	K	-	-	-	-

B x H	Materialgruppe	Nutzen	Best.-Nr.	EUR				
				1	20	50	100	
10 x 10 cm	Folie		21.2293	A	-	-	-	-
10 x 10 cm	Folie Rolle	500	31.2293	K	-	-	-	-
25 x 25 cm	Folie		21.2292	A	-	-	-	-
25 x 25 cm	Magnetfolie		36.2292	K	-	-	-	-
25 x 25 cm	Hart-PVC		43.2292	K	-	-	-	-

Gefahrgut-Zusatzzettel -
LQ (limited quantity)

B × H	Materialgruppe	Nutzen	Best.-Nr.	EUR				
				1	20	50	100	
10 × 10 cm	Folie		21.2295	A	-	-	-	-
10 × 10 cm	Folie Rolle	500	31.2295	K	-	-	-	-
25 × 25 cm	Folie		21.2294	A	-	-	-	-
25 × 25 cm	Magnetfolie		36.2294	K	-	-	-	-
25 × 25 cm	Hart-PVC		43.2294	K	-	-	-	-

Gefahrgut-Zusatzzettel -
Umweltgefährdende Stoffe

B × H	Materialgruppe	Nutzen	Best.-Nr.	EUR				
				1	20	50	100	
10 × 10 cm	Folie		21.2297	A	-	-	-	-
10 × 10 cm	Folie Rolle	500	31.2297	K	-	-	-	-
25 × 25 cm	Folie		21.2296	A	-	-	-	-
25 × 25 cm	Magnetfolie		36.2296	K	-	-	-	-
25 × 25 cm	Hart-PVC		43.2296	K	-	-	-	-

Gefahrgut-Zusatzzettel - UN 1202 -
Dieselkraftstoff beziehungsweise leichtes Heizöl

B × H	Materialgruppe	Nutzen	Best.-Nr.	EUR				
				1	20	50	100	
10 × 10 cm	Folie		21.2301	A	-	-	-	-
10 × 10 cm	Folie Rolle	500	31.2301	K	-	-	-	-
25 × 25 cm	Folie		21.2300	A	-	-	-	-
25 × 25 cm	Magnetfolie		36.2300	K	-	-	-	-
25 × 25 cm	Hart-PVC		43.2300	K	-	-	-	-

Gefahrgut-Zusatzzettel - UN 1202 -
Benzin oder Ottokraftstoff

B × H	Materialgruppe	Nutzen	Best.-Nr.	EUR				
				1	20	50	100	
10 × 10 cm	Folie		21.2303	A	-	-	-	-
10 × 10 cm	Folie Rolle	500	31.2303	K	-	-	-	-
25 × 25 cm	Folie		21.2302	A	-	-	-	-
25 × 25 cm	Magnetfolie		36.2302	K	-	-	-	-
25 × 25 cm	Hart-PVC		43.2302	K	-	-	-	-

Gefahrgut-Zusatzzettel - UN 3082 -
Umweltgefährdender Stoff, flüssig nicht anders genannt

B × H	Materialgruppe	Nutzen	Best.-Nr.	EUR				
				1	20	50	100	
10 × 10 cm	Folie		21.2309	A	-	-	-	-
10 × 10 cm	Folie Rolle	500	31.2309	K	-	-	-	-
25 × 25 cm	Folie		21.2308	A	-	-	-	-
25 × 25 cm	Magnetfolie		36.2308	K	-	-	-	-
25 × 25 cm	Hart-PVC		43.2308	K	-	-	-	-

Gefahrgut-Zusatzzettel - UN 3480 -
Lithium-Ionen-Batterien (ohne Gerät)

B × H	Materialgruppe	Nutzen	Best.-Nr.	EUR				
				1	20	50	100	
10 × 10 cm	Folie		21.2305	A	-	-	-	-
10 × 10 cm	Folie Rolle	500	31.2305	K	-	-	-	-
25 × 25 cm	Folie		21.2304	A	-	-	-	-
25 × 25 cm	Magnetfolie		36.2304	K	-	-	-	-
25 × 25 cm	Hart-PVC		43.2304	K	-	-	-	-

Gefahrgut-Zusatzzettel - UN 3481 -
Lithium-Ionen-Batterien in Ausrüstungen oder mit
Ausrüstung verpackt

B × H	Materialgruppe	Nutzen	Best.-Nr.	EUR				
				1	20	50	100	
10 × 10 cm	Folie		21.2307	A	-	-	-	-
10 × 10 cm	Folie Rolle	500	31.2307	K	-	-	-	-
25 × 25 cm	Folie		21.2306	A	-	-	-	-
25 × 25 cm	Magnetfolie		36.2306	K	-	-	-	-
25 × 25 cm	Hart-PVC		43.2306	K	-	-	-	-

Gefahrgut-Zusatzzettel -
UN + Freifeld zur Selbstbeschriftung

B × H	Materialgruppe	Nutzen	Best.-Nr.	EUR				
				1	20	50	100	
10 × 10 cm	Folie		21.2299	A	-	-	-	-
10 × 10 cm	Folie Rolle	500	31.2299	K	-	-	-	-
25 × 25 cm	Folie		21.2298	A	-	-	-	-
25 × 25 cm	Magnetfolie		36.2298	K	-	-	-	-
25 × 25 cm	Hart-PVC		43.2298	K	-	-	-	-



+ selbstklebend



+ selbstklebend

Durchmesser	Materialgruppe	Best.-Nr.	EUR	K
außen 6,0 cm / innen 3,0 cm	PROTECT-Folie	39.1825	-	-
außen 6,0 cm / innen 3,0 cm	Hart-PVC	43.1825	-	-
außen 8,5 cm / innen 2,3 cm	PROTECT-Folie	39.1826	-	-
außen 8,5 cm / innen 2,3 cm	Hart-PVC	43.1826	-	-

Durchmesser	Materialgruppe	Best.-Nr.	EUR	K
außen 6,0 cm / innen 3,0 cm	PROTECT-Folie	39.0664	-	-
außen 6,0 cm / innen 3,0 cm	Hart-PVC	43.0664	-	-
außen 7,5 cm / innen 2,3 cm	PROTECT-Folie	39.0662	-	-
außen 7,5 cm / innen 2,3 cm	Hart-PVC	43.0662	-	-
außen 8,5 cm / innen 2,3 cm	PROTECT-Folie	39.0663	-	-
außen 8,5 cm / innen 2,3 cm	Hart-PVC	43.0663	-	-



Informationen zu Protect-Schildern erhalten Sie auf Seite 160.



B x H	Materialgruppe	Best.-Nr.	EUR	K
25,0 x 15,0 cm	Magnetfolie	36.1026	-	-



B x H	Materialgruppe	Best.-Nr.	EUR	K
25,0 x 15,0 cm	Magnetfolie	36.1027	-	-



Rückseite bitte wenden !

B x H	Materialgruppe	Best.-Nr.	EUR / VE	K
7,6 x 14,7 cm	Polystyrol	41.1456	-	-



Rückseite bitte wenden !

B x H	Materialgruppe	Best.-Nr.	EUR / VE	K
7,6 x 14,7 cm	Polystyrol	41.1454	-	-



B x H	Materialgruppe	Best.-Nr.	EUR / VE	K
7,6 x 14,7 cm	Polystyrol	41.1450	-	-



B x H	Materialgruppe	Best.-Nr.	EUR / VE	K
7,6 x 14,7 cm	Polystyrol	41.1452	-	-



Produktinfo

Wartungsanhänger

Beidseitig bedruckt mit Symbol und selbst zu beschriftenden Feldern. Zur individuellen Absicherung von Maschinen und elektrischen Einrichtungen.

Verpackungseinheit: 10 Stück, inkl. Befestigungsbänder

(Preise gelten für 1 VE)

PVC-Folie



Drehrichtungspfeile, gebogen, rechtsweisend

B x H	Materialgruppe	Nutzen	Best.-Nr.	EUR / K	BOG
4,0 x 1,2 cm	Folie Bogen	26	30.6925	-	
6,5 x 2,5 cm	Folie Bogen	6	30.6931	-	

Drehrichtungspfeile, gebogen, linksweisend

B x H	Materialgruppe	Nutzen	Best.-Nr.	EUR / K	BOG
4,0 x 1,2 cm	Folie Bogen	26	30.6926	-	
6,5 x 2,5 cm	Folie Bogen	6	30.6932	-	



Produktinfo

für Motoren, Maschinen, Armaturen, Ventile, Schalttafeln.

Material:

PVC-Folie, rechteckig angestanz auf Bogen. Temperaturbeständig von -40 °C bis +70 °C.

Größe:	Lieferform:	Nutzen:
4,0 x 1,2	Bogen	26
4,5 x 1,5	Bogen	20
6,0 x 1,5	Bogen	10
6,5 x 2,5	Bogen	6
8,0 x 2,5	Bogen	6



Drehrichtungspfeile, gerade, schwarz

B x H	Materialgruppe	Nutzen	Best.-Nr.	EUR / K	BOG
4,5 x 1,5 cm	Folie Bogen	20	30.6927	-	
6,0 x 1,5 cm	Folie Bogen	10	30.6929	-	
8,0 x 2,5 cm	Folie Bogen	6	30.6933	-	

Drehrichtungspfeile, gerade, rot

B x H	Materialgruppe	Nutzen	Best.-Nr.	EUR / K	BOG
4,5 x 1,5 cm	Folie Bogen	20	30.6928	-	
6,0 x 1,5 cm	Folie Bogen	10	30.6930	-	
8,0 x 2,5 cm	Folie Bogen	6	30.6934	-	

Aluminium, geprägt und einbrennlackiert, zusätzlich selbstklebend ausgerüstet

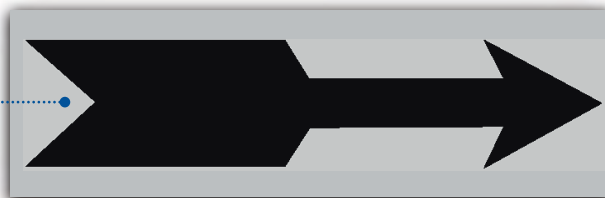

Drehrichtungspfeile, gerade, silber/schwarz

B x H	Materialgruppe	Best.-Nr.	EUR / K
8,5 x 2,5 cm	Alu geprägt	11.0665	-

Drehrichtungs- und Richtungspfeile für Motoren, Maschinen, Armaturen etc.

Formgedruckte Drehrichtungs- und Richtungspfeile

zur Kennzeichnung von Armaturen, Ventilen oder Bedienelementen an Maschinen. Lieferform: auf Rolle, einzeln gestanzt.

Qualität:

- Druck auf weiße temperaturbeständige PET-Folie
- abriebfest durch transparentes Schutzlaminat

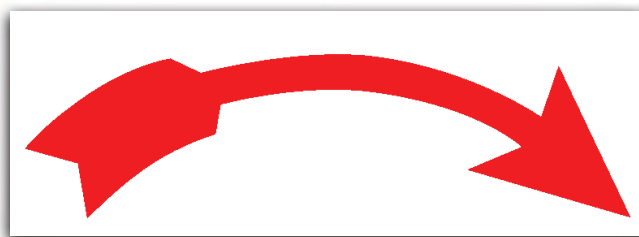

Drehrichtungspfeile, gebogen, linksweisend

B x H	Materialgruppe	Nutzen	Best.-Nr.	EUR / K	Rolle
6,8 x 2,2 cm	Folie Rolle	110	31.9401	-	
11,2 x 3,2 cm	Folie Rolle	70	31.9402	-	

Drehrichtungspfeile, gebogen, rechtsweisend

B x H	Materialgruppe	Nutzen	Best.-Nr.	EUR / K	Rolle
6,8 x 2,2 cm	Folie Rolle	110	31.9407	-	
11,2 x 3,2 cm	Folie Rolle	70	31.9408	-	

Drehrichtungspfeile, gerade, rot

B x H	Materialgruppe	Nutzen	Best.-Nr.	EUR / K	Rolle
3,0 x 0,6 cm	Folie Rolle	200	31.9412	-	
6,2 x 1,0 cm	Folie Rolle	110	31.9413	-	
15,4 x 2,8 cm	Folie Rolle	60	31.9414	-	

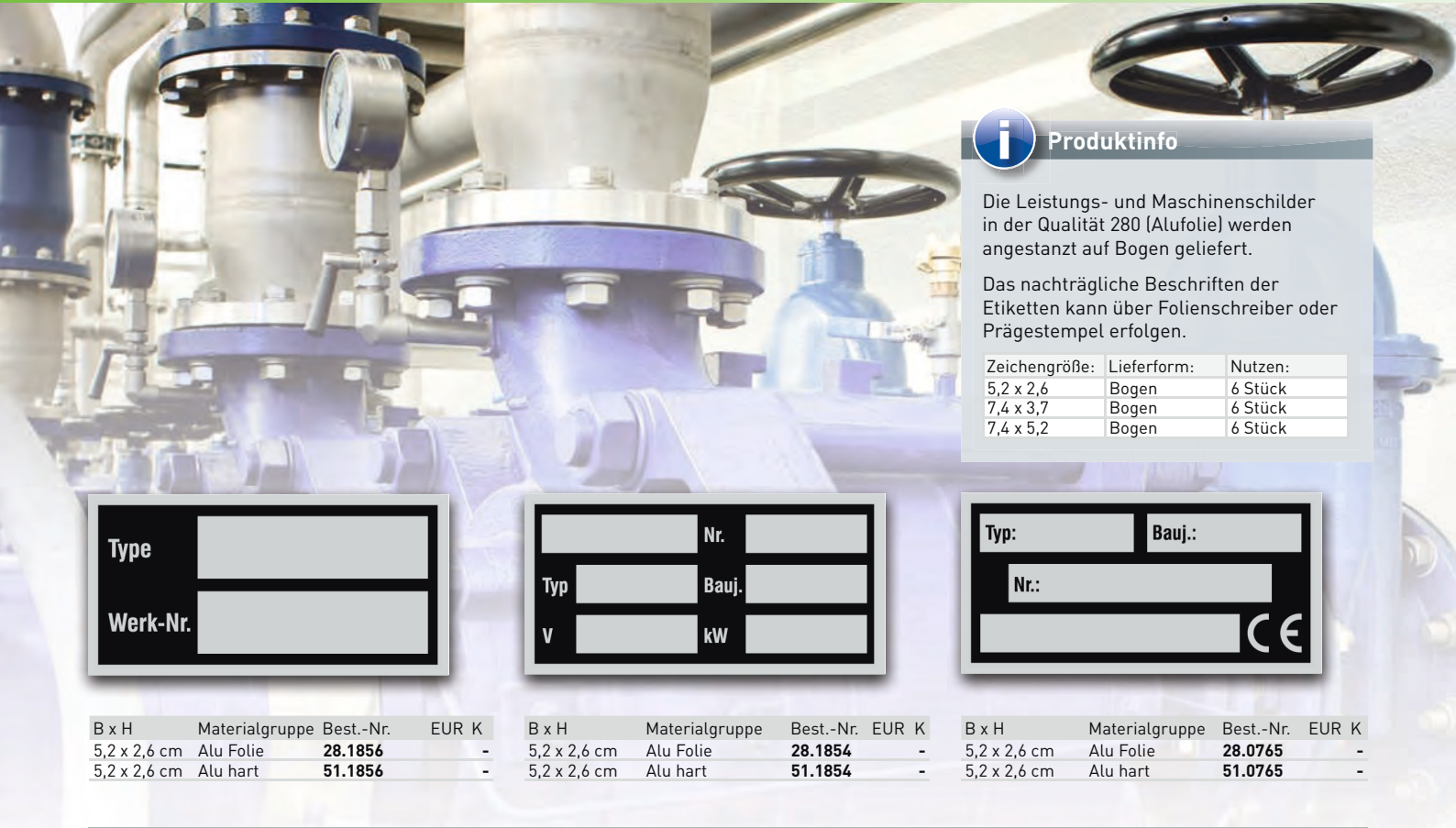

i Produktinfo

Die Leistungs- und Maschinenschilder in der Qualität 280 (Alufolie) werden angestanzt auf Bogen geliefert.

Das nachträgliche Beschriften der Etiketten kann über Folienschreiber oder Prägestempel erfolgen.

Zeichengröße:	Lieferform:	Nutzen:
5,2 x 2,6	Bogen	6 Stück
7,4 x 3,7	Bogen	6 Stück
7,4 x 5,2	Bogen	6 Stück

Type	
Werk-Nr.	

	Nr.	
Typ	Bauj.	
V	kW	

Typ:	Bauj.:
Nr.:	
CE	

B x H	Materialgruppe	Best.-Nr.	EUR K	B x H	Materialgruppe	Best.-Nr.	EUR K	B x H	Materialgruppe	Best.-Nr.	EUR K
5,2 x 2,6 cm	Alu Folie	28.1856	-	5,2 x 2,6 cm	Alu Folie	28.1854	-	5,2 x 2,6 cm	Alu Folie	28.0765	-
5,2 x 2,6 cm	Alu hart	51.1856	-	5,2 x 2,6 cm	Alu hart	51.1854	-	5,2 x 2,6 cm	Alu hart	51.0765	-

Typ/Anlage-Nr.	
Nennspannung	
Leistung	
Nennstrom	
Vorsicherung	
Steuerspannung	
Stromlaufplan-Nr.	
Baujahr	
CE	

Betriebsspannung	
Steuerspannung	
Anlage-Nr.	
Nennstrom	
Hauptsicherung	
Leistung	
Baujahr	
Stromlaufplan-Nr.	
CE	

B x H	Materialgruppe	Best.-Nr.	EUR K	B x H	Materialgruppe	Best.-Nr.	EUR K
7,4 x 5,2 cm	Alu Folie	28.0773	-	7,4 x 5,2 cm	Alu Folie	28.0774	-

Typ:	V
Nr.:	Hz
	kVA
Baujahr:	A
CE	

Typ:	Baujahr:
Nr.:	Leistung: kVA
Nennspannung: V	Nennstrom: A
Steuerspannung: V	Vorsicherung: A
Stromlaufplan:	
CE	

B x H	Materialgruppe	Best.-Nr.	EUR K	B x H	Materialgruppe	Best.-Nr.	EUR K
7,4 x 3,7 cm	Alu Folie	28.0772	-	10,5 x 5,2 cm	Alu hart	51.0761	-
7,4 x 3,7 cm	Alu hart	51.0772	-				



Individuelle Gestaltung



Eloxal-, Inventar-, Typen- und Maschinenschilder

Ihre Beschriftung für Härtefälle

Insbesondere die Beschriftung von Maschinen erfordert Produkte, welche dauerhaft gegen Öle, Fette und Lösungsmittel resistent sind.

SignPlus® bietet umfassende Lösungen für derartige Einsatzzwecke und fertigt diese nach individuellen Kundenanforderungen. Hierbei können neben Logos auch sämtliche gewünschte Daten, Symbole, Piktogramme oder Kurztexte verarbeitet werden.

Zur weiteren kundenspezifischen Individualisierung sind zahlreiche Ausstattungsmerkmale, wie abgerundete Ecken, selbstklebende Rückseite, Lochung oder auch fortlaufende Nummerierung möglich.

Das SignPlus®-Team hilft Ihnen gerne das richtige Produkt für Ihre Bedürfnisse herzustellen!

Eloxal-, Inventar-, Typen- und Maschinenschilder

Beispiele aus unserer Fertigung:

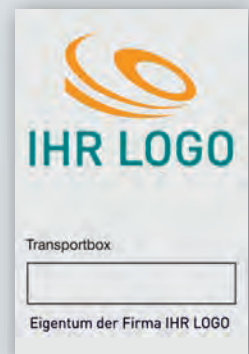
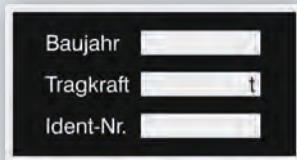
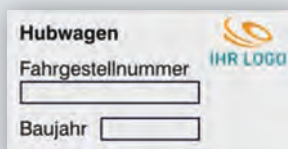

Individuell gefertigte Eloxal-, Inventar-, Typen- und Maschinenschilder aus Aluminium

Eloxal-Schilder sind besonders strapazierfähige Aluminium-Schilder. In die offenen Poren der Eloxalschicht werden feinpigmentierte Farbstoffe per Sieb- oder Digitaldruck eingebracht.

Durch einen Verdichtungsvorgang nach dem Druck schließen sich die Poren und die Farbpigmente sind „eingeschlossen“, deshalb sind Eloxal-Schilder wetter-, lösungsmittel- und temperaturbeständig sowie kratzfest und graffitiresistent.



Weitere Informationen zu individuell gefertigten Eloxalschildern finden Sie auf Seite 240.



Folie



Folie

PROTECTF

widerstandsfähige Kennzeichnung

Unzerstörbare Folie dank hochwertigem Schutzlaminat

Inspiziert wurde die Entwicklung von PROTECTF durch die Anforderungen an moderne Maschinenkennzeichnung. Doch auch darüber hinaus finden sich durch die besonderen Eigenschaften vielfältige weitere Einsatzgebiete.

Alle Produkte sind für den Einsatz in extremen Belastungssituationen geeignet, bei denen gängige Lösungen an ihre Grenzen gelangen. PROTECTF-Kennzeichnungsprodukte sind durch ihre Widerstandsfähigkeit und Schutzeigenschaften gegen äußere Einflüsse sehr resistent und langlebig.

Die Oberfläche aus hochwertigem Polyester dient zum Schutz der eigentlichen Kennzeichnung und macht diese widerstandsfähig, kratz- und abriebfest sowie witterungsbeständig. Durch den rückseitig angebrachten 3M™-Klebstoff wird zudem ein optimaler Halt gewährleistet.



Überzeugen Sie sich selbst, fordern Sie Ihr Muster an.



ASR A1.3 P001
DIN EN ISO 7010 P001



ASR A1.3 P002
DIN EN ISO 7010 P002

Protect Allgemeines Verbotsschild							
Durchmesser	Materialgruppe	Best.-Nr.	EUR				K
			1	5	10	25	
5,0 cm	PROTECT-Folie	39.4536	-	-	-	-	-
10,0 cm	PROTECT-Folie	39.4555	-	-	-	-	-
20,0 cm	PROTECT-Folie	39.4574	-	-	-	-	-

Protect Rauchen verboten							
Durchmesser	Materialgruppe	Best.-Nr.	EUR				K
			1	5	10	25	
5,0 cm	PROTECT-Folie	39.4548	-	-	-	-	-
10,0 cm	PROTECT-Folie	39.4567	-	-	-	-	-
20,0 cm	PROTECT-Folie	39.4586	-	-	-	-	-



ASR A1.3 P004
DIN EN ISO 7010 P004



ASR A1.3 P006
DIN EN ISO 7010 P006

Protect Für Fußgänger verboten							
Durchmesser	Materialgruppe	Best.-Nr.	EUR				K
			1	5	10	25	
5,0 cm	PROTECT-Folie	39.4545	-	-	-	-	-
20,0 cm	PROTECT-Folie	39.4583	-	-	-	-	-
10,0 cm	PROTECT-Folie	39.4564	-	-	-	-	-

Protect Für Flurförderzeuge verboten							
Durchmesser	Materialgruppe	Best.-Nr.	EUR				K
			1	5	10	25	
20,0 cm	PROTECT-Folie	39.4584	-	-	-	-	-
10,0 cm	PROTECT-Folie	39.4565	-	-	-	-	-
5,0 cm	PROTECT-Folie	39.4546	-	-	-	-	-



ASR A1.3 P007
DIN EN ISO 7010 P007



ASR A1.3 P010
DIN EN ISO 7010 P010

Protect Kein Zutritt für Personen mit Herzschrittmachern oder implantierten Defibrillatoren							
Durchmesser	Materialgruppe	Best.-Nr.	EUR				K
			1	5	10	25	
5,0 cm	PROTECT-Folie	39.4537	-	-	-	-	-
10,0 cm	PROTECT-Folie	39.4556	-	-	-	-	-
20,0 cm	PROTECT-Folie	39.4575	-	-	-	-	-

Protect Berühren verboten							
Durchmesser	Materialgruppe	Best.-Nr.	EUR				K
			1	5	10	25	
5,0 cm	PROTECT-Folie	39.4542	-	-	-	-	-
10,0 cm	PROTECT-Folie	39.4561	-	-	-	-	-
20,0 cm	PROTECT-Folie	39.4580	-	-	-	-	-



i
ASR A1.3 P011
DIN EN ISO 7010 P011

Protect Mit Wasserlöscher verboten

Durchmesser	Materialgruppe	Best.-Nr.	EUR						K
			1	5	10	25	50	100	
5,0 cm	PROTECT-Folie	39.4544	-	-	-	-	-	-	-
10,0 cm	PROTECT-Folie	39.4563	-	-	-	-	-	-	-
20,0 cm	PROTECT-Folie	39.4582	-	-	-	-	-	-	-



i
ASR A1.3 P015
DIN EN ISO 7010 P015

Protect Hineinfassen verboten

Durchmesser	Materialgruppe	Best.-Nr.	EUR						K
			1	5	10	25	50	100	
5,0 cm	PROTECT-Folie	39.4541	-	-	-	-	-	-	-
20,0 cm	PROTECT-Folie	39.4579	-	-	-	-	-	-	-
10,0 cm	PROTECT-Folie	39.4560	-	-	-	-	-	-	-



i
ASR A1.3 P020
DIN EN ISO 7010 P020

Protect Aufzug im Brandfall nicht benutzen

Durchmesser	Materialgruppe	Best.-Nr.	EUR						K
			1	5	10	25	50	100	
5,0 cm	PROTECT-Folie	39.4547	-	-	-	-	-	-	-
20,0 cm	PROTECT-Folie	39.4585	-	-	-	-	-	-	-
10,0 cm	PROTECT-Folie	39.4566	-	-	-	-	-	-	-



i
ASR A1.3 P023
DIN EN ISO 7010 P023

Protect Abstellen oder Lagern verboten

Durchmesser	Materialgruppe	Best.-Nr.	EUR						K
			1	5	10	25	50	100	
5,0 cm	PROTECT-Folie	39.4538	-	-	-	-	-	-	-
10,0 cm	PROTECT-Folie	39.4557	-	-	-	-	-	-	-
20,0 cm	PROTECT-Folie	39.4576	-	-	-	-	-	-	-



i
ASR A1.3 P024
DIN EN ISO 7010 P024

Protect Betreten der Fläche verboten

Durchmesser	Materialgruppe	Best.-Nr.	EUR						K
			1	5	10	25	50	100	
5,0 cm	PROTECT-Folie	39.4539	-	-	-	-	-	-	-
10,0 cm	PROTECT-Folie	39.4558	-	-	-	-	-	-	-
20,0 cm	PROTECT-Folie	39.4577	-	-	-	-	-	-	-



i
ASR A1.3 D-P006
DIN 4844-2 D-P006

Protect Zutritt für Unbefugte verboten

Durchmesser	Materialgruppe	Best.-Nr.	EUR						K
			1	5	10	25	50	100	
5,0 cm	PROTECT-Folie	39.4540	-	-	-	-	-	-	-
10,0 cm	PROTECT-Folie	39.4559	-	-	-	-	-	-	-
20,0 cm	PROTECT-Folie	39.4578	-	-	-	-	-	-	-



Protect In die Schüttung greifen verboten

Durchmesser	Materialgruppe	Best.-Nr.	EUR						K
			1	5	10	25	50	100	
5,0 cm	PROTECT-Folie	39.4543	-	-	-	-	-	-	-
10,0 cm	PROTECT-Folie	39.4562	-	-	-	-	-	-	-
20,0 cm	PROTECT-Folie	39.4581	-	-	-	-	-	-	-



Protect Verbotsschilder individuell

Durchmesser	Materialgruppe	Best.-Nr.	EUR						K
			1	5	10	25	50	100	
5,0 cm	PROTECT-Folie	39.0006	-	-	-	-	-	-	-
10,0 cm	PROTECT-Folie	39.0011	-	-	-	-	-	-	-
20,0 cm	PROTECT-Folie	39.0016	-	-	-	-	-	-	-

PROTECT

widerstandsfähige Kennzeichnung



kratz- und abriebfest, chemikalienresistent **+**

Schutz durch hochwertiges Polyester **+**

Verklebung durch 3M™ Acrylat-Klebstoff **+**



i
DIN EN ISO 7010 M002



i
ASR A1.3 M003
DIN EN ISO 7010 M003

Protect Anleitung beachten

Durchmesser	Materialgruppe	Best.-Nr.	EUR					K
			1	5	10	25	50	
5,0 cm	PROTECT-Folie	39.4549	-	-	-	-	-	-
10,0 cm	PROTECT-Folie	39.4568	-	-	-	-	-	-
20,0 cm	PROTECT-Folie	39.4587	-	-	-	-	-	-

Protect Gehörschutz benutzen

Durchmesser	Materialgruppe	Best.-Nr.	EUR					K
			1	5	10	25	50	
5,0 cm	PROTECT-Folie	39.4550	-	-	-	-	-	-
10,0 cm	PROTECT-Folie	39.4569	-	-	-	-	-	-
20,0 cm	PROTECT-Folie	39.4588	-	-	-	-	-	-



i
ASR A1.3 M004
DIN EN ISO 7010 M004



i
ASR A1.3 M009
DIN EN ISO 7010 M009

Protect Augenschutz benutzen

Durchmesser	Materialgruppe	Best.-Nr.	EUR					K
			1	5	10	25	50	
5,0 cm	PROTECT-Folie	39.4551	-	-	-	-	-	-
10,0 cm	PROTECT-Folie	39.4570	-	-	-	-	-	-
20,0 cm	PROTECT-Folie	39.4589	-	-	-	-	-	-

Protect Handschutz benutzen

Durchmesser	Materialgruppe	Best.-Nr.	EUR					K
			1	5	10	25	50	
5,0 cm	PROTECT-Folie	39.4552	-	-	-	-	-	-
10,0 cm	PROTECT-Folie	39.4571	-	-	-	-	-	-
20,0 cm	PROTECT-Folie	39.4590	-	-	-	-	-	-



i
ASR A1.3 M014
DIN EN ISO 7010 M014



Protect Kopfschutz benutzen

Durchmesser	Materialgruppe	Best.-Nr.	EUR					K
			1	5	10	25	50	
5,0 cm	PROTECT-Folie	39.4553	-	-	-	-	-	-
10,0 cm	PROTECT-Folie	39.4572	-	-	-	-	-	-
20,0 cm	PROTECT-Folie	39.4591	-	-	-	-	-	-

Protect Gebotsschilder individuell

Durchmesser	Materialgruppe	Best.-Nr.	EUR	
			K	
5,0 cm	PROTECT-Folie	39.1232	-	-
10,0 cm	PROTECT-Folie	39.1233	-	-
20,0 cm	PROTECT-Folie	39.1248	-	-



i
ASR A1.3 W001
DIN EN ISO 7010 W001

Protect Allgemeines Warnzeichen								
Seitenlänge	Materialgruppe	Best.-Nr.	EUR					K
			1	5	10	25	50	
5,0 cm	PROTECT-Folie	39.0352	-	-	-	-	-	-
10,0 cm	PROTECT-Folie	39.0196	-	-	-	-	-	-
20,0 cm	PROTECT-Folie	39.0197	-	-	-	-	-	-



i
ASR A1.3 W004
DIN EN ISO 7010 W004

Protect Warnung vor Laserstrahl								
Seitenlänge	Materialgruppe	Best.-Nr.	EUR					K
			1	5	10	25	50	
5,0 cm	PROTECT-Folie	39.0353	-	-	-	-	-	-
10,0 cm	PROTECT-Folie	39.0204	-	-	-	-	-	-
20,0 cm	PROTECT-Folie	39.0205	-	-	-	-	-	-



i
ASR A1.3 W005
DIN EN ISO 7010 W005

Protect Warnung vor nicht ionisierender Strahlung								
Seitenlänge	Materialgruppe	Best.-Nr.	EUR					K
			1	5	10	25	50	
5,0 cm	PROTECT-Folie	39.0355	-	-	-	-	-	-
10,0 cm	PROTECT-Folie	39.0284	-	-	-	-	-	-
20,0 cm	PROTECT-Folie	39.0212	-	-	-	-	-	-



i
ASR A1.3 W006
DIN EN ISO 7010 W006

Protect Warnung vor magnetischem Feld								
Seitenlänge	Materialgruppe	Best.-Nr.	EUR					K
			1	5	10	25	50	
5,0 cm	PROTECT-Folie	39.A8160	-	-	-	-	-	-
10,0 cm	PROTECT-Folie	39.A8162	-	-	-	-	-	-
20,0 cm	PROTECT-Folie	39.A8165	-	-	-	-	-	-



i
ASR A1.3 W012
DIN EN ISO 7010 W012

Protect Warnung vor elektrischer Spannung								
Seitenlänge	Materialgruppe	Best.-Nr.	EUR					K
			1	5	10	25	50	
5,0 cm	PROTECT-Folie	39.0350	-	-	-	-	-	-
10,0 cm	PROTECT-Folie	39.0191	-	-	-	-	-	-
20,0 cm	PROTECT-Folie	39.0192	-	-	-	-	-	-



i
ASR A1.3 W018
DIN EN ISO 7010 W018

Protect Warnung vor automatischem Anlauf								
Seitenlänge	Materialgruppe	Best.-Nr.	EUR					K
			1	5	10	25	50	
5,0 cm	PROTECT-Folie	39.0368	-	-	-	-	-	-
10,0 cm	PROTECT-Folie	39.0243	-	-	-	-	-	-
20,0 cm	PROTECT-Folie	39.0244	-	-	-	-	-	-



i
ASR A1.3 W019
DIN EN ISO 7010 W019

Protect Warnung vor Quetschgefahr								
Seitenlänge	Materialgruppe	Best.-Nr.	EUR					K
			1	5	10	25	50	
5,0 cm	PROTECT-Folie	39.0788	-	-	-	-	-	-
10,0 cm	PROTECT-Folie	39.0324	-	-	-	-	-	-
20,0 cm	PROTECT-Folie	39.0265	-	-	-	-	-	-



i
DIN EN ISO 7010 W022

Protect Warnung vor spitzem scharfem Gegenstand								
Seitenlänge	Materialgruppe	Best.-Nr.	EUR					K
			1	5	10	25	50	
5,0 cm	PROTECT-Folie	39.0399	-	-	-	-	-	-
10,0 cm	PROTECT-Folie	39.A8200	-	-	-	-	-	-
20,0 cm	PROTECT-Folie	39.A8205	-	-	-	-	-	-



i
ASR A1.3 W024
DIN EN ISO 7010 W024

Protect Warnung vor Handverletzungen

Seitenlänge	Materialgruppe	Best.-Nr.	EUR						K
			1	5	10	25	50	100	
5,0 cm	PROTECT-Folie	39.0372	-	-	-	-	-	-	-
10,0 cm	PROTECT-Folie	39.0330	-	-	-	-	-	-	-
20,0 cm	PROTECT-Folie	39.0331	-	-	-	-	-	-	-



i
ASR A1.3 W025
DIN EN ISO 7010 W025

Protect Warnung vor gegenläufigen Rollen

Seitenlänge	Materialgruppe	Best.-Nr.	EUR						K
			1	5	10	25	50	100	
5,0 cm	PROTECT-Folie	39.A8260	-	-	-	-	-	-	-
10,0 cm	PROTECT-Folie	39.0334	-	-	-	-	-	-	-
20,0 cm	PROTECT-Folie	39.0279	-	-	-	-	-	-	-



i
ASR A1.3 W027
DIN EN ISO 7010 W027

Protect Warnung vor optischer Strahlung

Seitenlänge	Materialgruppe	Best.-Nr.	EUR						K
			1	5	10	25	50	100	
5,0 cm	PROTECT-Folie	39.1173	-	-	-	-	-	-	-
10,0 cm	PROTECT-Folie	39.1078	-	-	-	-	-	-	-
20,0 cm	PROTECT-Folie	39.1079	-	-	-	-	-	-	-



i
DIN 4844-2 D-W029

Protect Warnung vor Gefahren durch Förderanlage im Gleis

Seitenlänge	Materialgruppe	Best.-Nr.	EUR						K
			1	5	10	25	50	100	
5,0 cm	PROTECT-Folie	39.1195	-	-	-	-	-	-	-
10,0 cm	PROTECT-Folie	39.1198	-	-	-	-	-	-	-
20,0 cm	PROTECT-Folie	39.0231	-	-	-	-	-	-	-



Protect Warnschilder individuell

Seitenlänge	Materialgruppe	Best.-Nr.	EUR						K
			1	5	10	25	50	100	
5,0 cm	PROTECT-Folie	39.0021	-	-	-	-	-	-	-
10,0 cm	PROTECT-Folie	39.0026	-	-	-	-	-	-	-
20,0 cm	PROTECT-Folie	39.0031	-	-	-	-	-	-	-

PROTECT F
widerstandsfähige Kennzeichnung



- +** kratz- und abriebfest, chemikalienresistent
- +** Schutz durch hochwertiges Polyester
- +** Verklebung durch 3M™ Acrylat-Klebstoff



i
ASR A1.3 W008
DIN EN ISO 7010 W008
+Zusatztext

Protect Kombischild Vorsicht! Absturzgefahr

B × H	Materialgruppe	Best.-Nr.	EUR						K
			1	5	10	25	50	100	
13,1 × 18,5 cm	PROTECT-Folie	39.A8030	-	-	-	-	-	-	-



i
ASR A1.3 W014
DIN EN ISO 7010 W014
+Zusatztext

Protect Kombischild Vorsicht! Flurförderzeuge

B × H	Materialgruppe	Best.-Nr.	EUR						K
			1	5	10	25	50	100	
13,1 × 18,5 cm	PROTECT-Folie	39.A8050	-	-	-	-	-	-	-



i ASR A1.3 W018
DIN EN ISO 7010 W018
+ Zusatztext

Protect Kombischild Vorsicht! Automatischer Anlauf

B x H	Best.-Nr.	EUR					K
		1	5	10	25	50	100
13,1 x 18,5 cm	39.0455	-	-	-	-	-	-



i ASR A1.3 W024
DIN EN ISO 7010 W024
+ Zusatztext

Protect Kombischild Vorsicht! Handverletzungsgefahr

B x H	Materialgruppe	Best.-Nr.	EUR					K
			1	5	10	25	50	100
13,1 x 18,5 cm	PROTECT-Folie	39.0764	-	-	-	-	-	-



i ASR A1.3 W025
DIN EN ISO 7010 W025
+ Zusatztext

Kombischild Vorsicht! Laufende Maschine

B x H	Materialgruppe	Best.-Nr.	EUR					K
			1	5	10	25	50	100
13,1 x 18,5 cm	PROTECT-Folie	39.0766	-	-	-	-	-	-



i ASR A1.3 W012
DIN EN ISO 7010 W012
+ Zusatztext

Protect Kombischild Auch bei ausgeschaltetem Hauptschalter unter Spannung

B x H	Materialgruppe	Best.-Nr.	EUR					K
			1	5	10	25	50	100
10,5 x 5,2 cm	PROTECT-Folie	39.1370	-	-	-	-	-	-



Protect Warn-Kombischild individuell

B x H	Materialgruppe	Best.-Nr.	EUR					K
			1	5	10	25	50	100
10,5 x 5,2 cm	PROTECT-Folie	39.0036	-	-	-	-	-	-



Protect Textschild individuell

B x H	Materialgruppe	Best.-Nr.	EUR					K
			1	5	10	25	50	100
5,2 x 10,5 cm	PROTECT-Folie	39.0041	-	-	-	-	-	-
13,1 x 18,5 cm	PROTECT-Folie	39.0043	-	-	-	-	-	-

PROTECT L

Widerstandsfähige Kennzeichnung dank innovativer Speziallackierung

Alle Schilder lassen sich mit unserer innovativen Speziallackierung veredeln. Diese macht sie **graffiti-, sticker-, kratz- und abriebfest**. Somit trotzen sie den Widrigkeiten des Alltags und mutwilligen Zerstörungen.

Graffitiproof:

Die Speziallackierung trotz unerwünschten Kunstwerken aus Graffiti und Permanentmarkern. Mit speziellen Reinigern lassen sich die Spuren ohne Probleme wieder entfernen, ohne dass das Schild beschädigt wird.

Stickerresistent:

Dank Protect L ist Schluss mit störenden Aufklebern. Unsere innovative Beschichtung bildet eine Barriere, an der Sticker nicht haften bleiben.

Kratz- und abriebfest:

Die strapazierfähige Oberfläche der Protect L-Kennzeichnung ist beständig gegen Kratzer und alltäglicher Abnutzung. Die Botschaft der Schilder bleibt somit stets klar und unversehrt.





i ASR A1.3 W012
DIN EN ISO 7010 W012
+ Zusatztext



i ASR A1.3 W012
DIN EN ISO 7010 W012
+ Zusatztext

Protect Kombischild Hochspannung Lebensgefahr								
B x H	Materialgruppe	Best.-Nr.	EUR					K
			1	5	10	25	50	100
21,0 x 23,8 cm	PROTECT-Folie	39.1280	-	-	-	-	-	-

Protect Kombischild Elektrischer Betriebsraum								
B x H	Materialgruppe	Best.-Nr.	EUR					K
			1	5	10	25	50	100
21,0 x 23,8 cm	PROTECT-Folie	39.1443	-	-	-	-	-	-



i ASR A1.3 W012
DIN EN ISO 7010 W012
+ Zusatztext



i ASR A1.3 P006
DIN EN ISO 7010 P006

Protect Kombischild Elektr. Einrichtungen Zugang freihalten								
B x H	Materialgruppe	Best.-Nr.	EUR					K
			1	5	10	25	50	100
21,0 x 23,8 cm	PROTECT-Folie	39.1437	-	-	-	-	-	-

Protect Kombischild individuell								
B x H	Materialgruppe	Best.-Nr.	EUR					K
			1	5	10	25	50	100
21,0 x 23,8 cm	PROTECT-Folie	39.0061	-	-	-	-	-	-

PROTECT – widerstandsfähige Kennzeichnung

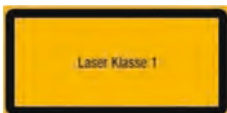

Protect Laser Klasse 1								
B x H	Materialgruppe	Best.-Nr.	EUR					K
			1	5	10	25	50	100
10,5 x 5,2 cm	PROTECT-Folie	39.1900	-	-	-	-	-	-



Protect Laserstrahlung - Bestrahlung von Auge oder Haut durch direkte oder Streustrahlung vermeiden - Laser Klasse 4								
B x H	Materialgruppe	Best.-Nr.	EUR					K
			1	5	10	25	50	100
10,5 x 5,2 cm	PROTECT-Folie	39.1912	-	-	-	-	-	-



Protect Unsichtbare Laserstrahlung - Bestrahlung von Auge oder Haut durch indirekte oder Streustrahlung vermeiden - Laser Klasse 4								
B x H	Materialgruppe	Best.-Nr.	EUR					K
			1	5	10	25	50	100
10,5 x 5,2 cm	PROTECT-Folie	39.1954	-	-	-	-	-	-



Protect Sichtbare und unsichtbare Laserstrahlung - Bestrahlung von Auge oder Haut durch direkte oder Streustrahlung vermeiden - Laser Klasse 4								
B x H	Materialgruppe	Best.-Nr.	EUR					K
			1	5	10	25	50	100
10,5 x 5,2 cm	PROTECT-Folie	39.1237	-	-	-	-	-	-



GHS-Gefahrensymbol 01

Protect GHS-Gefahrensymbol 01 - Unstabil, Explosionsgefahr				
B x H	Materialgruppe	Best.-Nr.	EUR	K
5,0 x 5,0 cm	PROTECT-Folie	39.B1009	-	-
10,0 x 10,0 cm	PROTECT-Folie	39.B1010	-	-



GHS-Gefahrensymbol 02

Protect GHS-Gefahrensymbol 02 - Entzündlich				
B x H	Materialgruppe	Best.-Nr.	EUR	K
5,0 x 5,0 cm	PROTECT-Folie	39.B1011	-	-
10,0 x 10,0 cm	PROTECT-Folie	39.B1012	-	-



GHS-Gefahrensymbol 03

Protect GHS-Gefahrensymbol 03 - Brandfördernd				
B x H	Materialgruppe	Best.-Nr.	EUR	K
5,0 x 5,0 cm	PROTECT-Folie	39.B1013	-	-
10,0 x 10,0 cm	PROTECT-Folie	39.B1014	-	-



GHS-Gefahrensymbol 04

Protect GHS-Gefahrensymbol 04 - Komprimierte Gase				
B x H	Materialgruppe	Best.-Nr.	EUR	K
5,0 x 5,0 cm	PROTECT-Folie	39.B1015	-	-
10,0 x 10,0 cm	PROTECT-Folie	39.B1016	-	-



GHS-Gefahrensymbol 05

Protect GHS-Gefahrensymbol 05 - Ätzend etc. Kat. 1				
B x H	Materialgruppe	Best.-Nr.	EUR	K
5,0 x 5,0 cm	PROTECT-Folie	39.B1017	-	-
10,0 x 10,0 cm	PROTECT-Folie	39.B1018	-	-



GHS-Gefahrensymbol 06

Protect GHS-Gefahrensymbol 06 - Giftig Kat. 1-3				
B x H	Materialgruppe	Best.-Nr.	EUR	K
5,0 x 5,0 cm	PROTECT-Folie	39.B1019	-	-
10,0 x 10,0 cm	PROTECT-Folie	39.B1020	-	-



GHS-Gefahrensymbol 07

Protect GHS-Gefahrensymbol 07 - Giftig Kat. 4 (Gesundheitsschädlich) - Ätz- oder Reizwirkung Kat. 2 - Niedrige systemische Gesundheitsgefährdung				
B x H	Materialgruppe	Best.-Nr.	EUR	K
5,0 x 5,0 cm	PROTECT-Folie	39.B1021	-	-
10,0 x 10,0 cm	PROTECT-Folie	39.B1022	-	-



GHS-Gefahrensymbol 08

Protect GHS-Gefahrensymbol 08 - Systemische Gesundheitsgefährdungen				
B x H	Materialgruppe	Best.-Nr.	EUR	K
5,0 x 5,0 cm	PROTECT-Folie	39.B1023	-	-
10,0 x 10,0 cm	PROTECT-Folie	39.B1024	-	-



GHS-Gefahrensymbol 09

GHS-Gefahrensymbol 09 - Umweltgefährlich				
B x H	Materialgruppe	Best.-Nr.	EUR	K
5,0 x 5,0 cm	PROTECT-Folie	39.B1025	-	-
10,0 x 10,0 cm	PROTECT-Folie	39.B1026	-	-



Protect GHS-Symbole individuell

Protect GHS-Symbole individuell							
B x H	Best.-Nr.	EUR			K		
		1	5	10	25	50	100
5,0 x 5,0 cm	39.0051	-	-	-	-	-	-
10,0 x 10,0 cm	39.0056	-	-	-	-	-	-



Abfall Sammelstelle				
B x H	Material- gruppe	Best.-Nr.	EUR	K
20,0 x 20,0 cm	Hart-PVC	43.6601	-	
40,0 x 40,0 cm	Hart-PVC	43.6602	-	



Altglas				
B x H	Material- gruppe	Best.-Nr.	EUR	K
20,0 x 20,0 cm	Folie PE/ PP	35.6609	-	
20,0 x 20,0 cm	Hart-PVC	43.6609	-	
40,0 x 40,0 cm	Hart-PVC	43.6610	-	



Altöl				
B x H	Material- gruppe	Best.-Nr.	EUR	K
10,0 x 10,0 cm	Folie PE/ PP	35.6612	-	
20,0 x 20,0 cm	Folie PE/ PP	35.6613	-	
20,0 x 20,0 cm	Hart-PVC	43.6613	-	
40,0 x 40,0 cm	Hart-PVC	43.6614	-	



Batterien				
B x H	Material- gruppe	Best.-Nr.	EUR	K
20,0 x 20,0 cm	Hart-PVC	43.6621	-	
40,0 x 40,0 cm	Hart-PVC	43.6622	-	



Biomüll kompostierbar				
B x H	Material- gruppe	Best.-Nr.	EUR	K
10,0 x 10,0 cm	Folie PE/ PP	35.6629	-	
20,0 x 20,0 cm	Hart-PVC	43.6630	-	
40,0 x 40,0 cm	Hart-PVC	43.6631	-	



Eisenschrott				
B x H	Material- gruppe	Best.-Nr.	EUR	K
10,0 x 10,0 cm	Folie PE/ PP	35.6661	-	
20,0 x 20,0 cm	Hart-PVC	43.6662	-	
40,0 x 40,0 cm	Hart-PVC	43.6663	-	



Elektronikschrott				
B x H	Material- gruppe	Best.-Nr.	EUR	K
10,0 x 10,0 cm	Folie PE/ PP	35.6665	-	
20,0 x 20,0 cm	Hart-PVC	43.6666	-	
40,0 x 40,0 cm	Hart-PVC	43.6667	-	



Fett- und ölverschmutzte Betriebsmittel				
B x H	Material- gruppe	Best.-Nr.	EUR	K
10,0 x 10,0 cm	Folie PE/ PP	35.6681	-	
20,0 x 20,0 cm	Folie PE/ PP	35.6682	-	
20,0 x 20,0 cm	Hart-PVC	43.6682	-	
40,0 x 40,0 cm	Hart-PVC	43.6683	-	



Folien				
B x H	Material- gruppe	Best.-Nr.	EUR	K
10,0 x 10,0 cm	Folie PE/ PP	35.6689	-	
20,0 x 20,0 cm	Folie PE/ PP	35.6690	-	
20,0 x 20,0 cm	Hart-PVC	43.6690	-	
40,0 x 40,0 cm	Hart-PVC	43.6691	-	

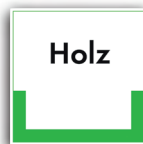

Holz				
B x H	Material- gruppe	Best.-Nr.	EUR	K
20,0 x 20,0 cm	Folie PE/ PP	35.6702	-	
20,0 x 20,0 cm	Hart-PVC	43.6702	-	
40,0 x 40,0 cm	Hart-PVC	43.6703	-	



Kunststoffe				
B x H	Material- gruppe	Best.-Nr.	EUR	K
10,0 x 10,0 cm	Folie PE/ PP	35.6713	-	
20,0 x 20,0 cm	Folie PE/ PP	35.6714	-	
20,0 x 20,0 cm	Hart-PVC	43.6714	-	
40,0 x 40,0 cm	Hart-PVC	43.6715	-	



Leuchtstoffröhren				
B x H	Material- gruppe	Best.-Nr.	EUR	K
20,0 x 20,0 cm	Hart-PVC	43.6722	-	
40,0 x 40,0 cm	Hart-PVC	43.6723	-	



Metall				
B x H	Material- gruppe	Best.-Nr.	EUR	K
10,0 x 10,0 cm	Folie PE/ PP	35.6729	-	
20,0 x 20,0 cm	Folie PE/ PP	35.6730	-	
20,0 x 20,0 cm	Hart-PVC	43.6730	-	
40,0 x 40,0 cm	Hart-PVC	43.6731	-	



Ölhaltige Putzlappen				
B x H	Material- gruppe	Best.-Nr.	EUR	K
10,0 x 10,0 cm	Folie PE/ PP	35.6737	-	
20,0 x 20,0 cm	Folie PE/ PP	35.6738	-	
20,0 x 20,0 cm	Hart-PVC	43.6738	-	
40,0 x 40,0 cm	Hart-PVC	43.6739	-	



Papier				
B x H	Material- gruppe	Best.-Nr.	EUR	K
10,0 x 10,0 cm	Folie PE/ PP	35.6741	-	
20,0 x 20,0 cm	Folie PE/ PP	35.6742	-	
20,0 x 20,0 cm	Hart-PVC	43.6742	-	
40,0 x 40,0 cm	Hart-PVC	43.6743	-	



Papier / Pappe				
B x H	Material- gruppe	Best.-Nr.	EUR	K
10,0 x 10,0 cm	Folie PE/ PP	35.6749	-	
20,0 x 20,0 cm	Folie PE/ PP	35.6750	-	
20,0 x 20,0 cm	Hart-PVC	43.6750	-	
40,0 x 40,0 cm	Hart-PVC	43.6751	-	



Pappe				
B x H	Materialgruppe	Best.-Nr.	EUR	K
20,0 x 20,0 cm	Folie PE/PP	35.6746	-	-
20,0 x 20,0 cm	Hart-PVC	43.6746	-	-
40,0 x 40,0 cm	Hart-PVC	43.6747	-	-

Restmüll				
B x H	Materialgruppe	Best.-Nr.	EUR	K
10,0 x 10,0 cm	Folie PE/PP	35.6777	-	-
20,0 x 20,0 cm	Folie PE/PP	35.6778	-	-
20,0 x 20,0 cm	Hart-PVC	43.6778	-	-
40,0 x 40,0 cm	Hart-PVC	43.6779	-	-

Restmüll zB. Obstreste, Kaffeefilter, Verbundmaterial; kein: PVC, Batterien, Dosen				
B x H	Materialgruppe	Best.-Nr.	EUR	K
10,0 x 10,0 cm	Folie PE/PP	35.6781	-	-
20,0 x 20,0 cm	Folie PE/PP	35.6782	-	-
20,0 x 20,0 cm	Hart-PVC	43.6782	-	-
40,0 x 40,0 cm	Hart-PVC	43.6783	-	-

Spraydosen				
B x H	Materialgruppe	Best.-Nr.	EUR	K
20,0 x 20,0 cm	Folie PE/PP	35.6786	-	-
20,0 x 20,0 cm	Hart-PVC	43.6786	-	-
40,0 x 40,0 cm	Hart-PVC	43.6787	-	-

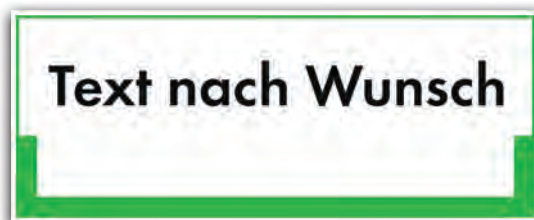

Individuelles Hinweisschild für die Entsorgung
Text nach Wunsch bis 20 Zeichen

Individuelles Hinweisschild für die Entsorgung, Text bis 20 Zeichen.

Individuelles Hinweisschild für die Entsorgung				
B x H	Materialgruppe	Best.-Nr.	EUR	K
20,0 x 20,0 cm	Hart-PVC	43.6405	-	-
40,0 x 40,0 cm	Hart-PVC	43.6406	-	-

Individuelles Hinweisschild für die Entsorgung				
B x H	Materialgruppe	Best.-Nr.	EUR	K
50,0 x 20,0 cm	Hart-PVC	43.6410	-	-



Hinweisschilder Mülltrennung, für Kunststoff, Biomüll, Papier, Restmüll

Selbstklebende und gut sichtbare Folie zur Kennzeichnung auf allen glatten Untergründen.

- UV- und witterungsbeständige Folie
- modernste Fertigungstechniken sorgen für höchste Qualität und Lebensdauer
- haftet auf allen glatten, fettfreien und staubfreien Flächen
- für Innen- und Außeneinsatz geeignet
- Qualität Made in Germany

B x H	Materialgruppe	Text	Best.-Nr.	EUR	K
10,0 x 10,0 cm	Folie	Kunststoff	21.1653	-	-
10,0 x 10,0 cm	Folie	Biomüll	21.1654	-	-
10,0 x 10,0 cm	Folie	Papier	21.1655	-	-
10,0 x 10,0 cm	Folie	Restmüll	21.1656	-	-
10,0 x 10,0 cm	Folie	Set	21.1657	-	-



Sauberkeit + Ordnung = Sicherheit

B x H	Materialgruppe	Best.-Nr.	EUR	K
40,0 x 60,0 cm	Alu geprägt	11.5826	-	-



Schutzkleidung tragen

B x H	Materialgruppe	Best.-Nr.	EUR	K
20,0 x 20,0 cm	Alu geprägt	11.0712	-	-



Notausgang freihalten

B x H	Materialgruppe	Best.-Nr.	EUR	K
20,0 x 20,0 cm	Alu geprägt	11.0714	-	-

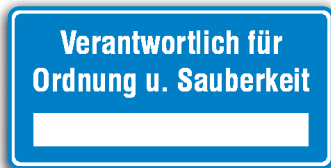

Verantwortlich für Ordnung u. Sauberkeit

B x H	Materialgruppe	Best.-Nr.	EUR	K
40,0 x 20,0 cm	Alu geprägt	11.0737	-	-



Zugelassen nur für sichere Werkzeuge oder feste Abschirmung

B x H	Materialgruppe	Best.-Nr.	EUR	K
20,0 x 10,0 cm	Folie	21.0739	-	-



Hier ist der Sicherheitsbeauftragte ... zuständig

B x H	Materialgruppe	Best.-Nr.	EUR	K
20,0 x 30,0 cm	Alu geprägt	11.0728	-	-

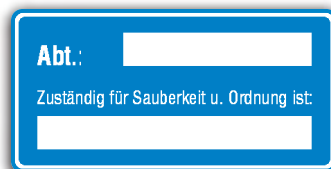

Abt.: ... / Zuständig für Sauberkeit u. Ordnung ist ...

B x H	Materialgruppe	Best.-Nr.	EUR	K
40,0 x 20,0 cm	Alu geprägt	11.0725	-	-



Außer Betrieb

B x H	Materialgruppe	Best.-Nr.	EUR	K
25,0 x 15,0 cm	Folie	21.5822	-	-
25,0 x 15,0 cm	Alu geprägt	11.5822	-	-
30,0 x 20,0 cm	Folie	21.5823	-	-
30,0 x 20,0 cm	Alu geprägt	11.5823	-	-



Leer

B x H	Materialgruppe	Best.-Nr.	EUR	K
14,8 x 10,5 cm	Alu geprägt	11.5825	-	-



Voll

B x H	Materialgruppe	Best.-Nr.	EUR	K
14,8 x 10,5 cm	Alu geprägt	11.5824	-	-



Rauchen gestattet

Durchmesser	Materialgruppe	Best.-Nr.	EUR	K
10,0 cm	Folie	21.0609	-	-
20,0 cm	Folie	21.0610	-	-
31,5 cm	Alu geprägt	11.0611	-	-
40,0 cm	Alu geprägt	11.0612	-	-

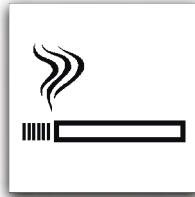

- + doppelseitig bedruckt
- + zur Montage hinter Glas geeignet
- + Motiv auf beiden Seiten

Rauchen gestattet

B x H	Materialgruppe	Best.-Nr.	EUR	K
7,0 x 7,0 cm	Folie	21.5093	-	-



Ab hier Rauchen verboten

B x H	Materialgruppe	Best.-Nr.	EUR	K
30,0 x 20,0 cm	Alu geprägt	11.5078	-	-



Rauchen nur innerhalb des begrenzten Raumes gestattet

Durchmesser	Materialgruppe	Best.-Nr.	EUR	K
10,0 cm	Folie	21.0614	-	-
20,0 cm	Folie	21.0615	-	-
31,5 cm	Alu geprägt	11.0616	-	-
40,0 cm	Alu geprägt	11.0617	-	-



- + doppelseitig bedruckt
- + zur Montage hinter Glas geeignet
- + Motiv auf beiden Seiten

Rauchen verboten

B x H	Materialgruppe	Best.-Nr.	EUR	K
7,0 x 7,0 cm	Folie	21.5066	-	-



Rauchen verboten

B x H	Materialgruppe	Best.-Nr.	EUR	K
25,0 x 7,0 cm	Folie	21.5071	-	-
25,0 x 7,0 cm	Alu geprägt	11.5071	-	-
25,0 x 15,0 cm	Polystyrol	41.0575	-	-
30,0 x 20,0 cm	Alu geprägt	11.5072	-	-



Rauchen verboten

Durchmesser	Materialgruppe	Best.-Nr.	EUR	K
20,0 cm	Folie	21.1196	-	-
31,5 cm	Alu geprägt	11.1197	-	-



Feuer, offenes Licht und Rauchen verboten

Durchmesser	Materialgruppe	Best.-Nr.	EUR	K
20,0 cm	Folie	21.1199	-	-
31,5 cm	Alu geprägt	11.1200	-	-

Individuelle Gestaltung

Verbotszeichen mit max. 20 Zeichen Text nach Wahl

Durchmesser	Materialgruppe	Best.-Nr.	EUR	K
20,0 cm	Hart-PVC	43.1217	-	-
31,5 cm	Hart-PVC	43.1218	-	-

! Bitte geben Sie bei der Bestellung Ihren individuellen Text an.



Rauchen, offenes Licht und Feuer verboten

B x H	Materialgruppe	Best.-Nr.	EUR	K
30,0 x 20,0 cm	Alu geprägt	11.5082	-	-



Feuer und Rauchen polizeilich verboten

B x H	Materialgruppe	Best.-Nr.	EUR	K
40,0 x 25,0 cm	Alu geprägt	11.5084	-	-



Explosionsgefahr! Rauchen, offenes Licht und Feuer verboten! Funkenbildung vermeiden!

B x H	Materialgruppe	Best.-Nr.	EUR	K
30,0 x 20,0 cm	Alu geprägt	11.5838	-	-

**Betreten
verboten**

Betreten verboten!

B x H	Materialgruppe	Best.-Nr.	EUR	K
25,0 x 15,0 cm	Alu geprägt	11.5097		-

**Betreten
auf eigene Gefahr**

Betreten auf eigene Gefahr

B x H	Materialgruppe	Best.-Nr.	EUR	K
30,0 x 20,0 cm	Alu geprägt	11.5096		-

**Betreten verboten
Lebensgefahr
Zuwiderhandlungen
werden bestraft**

**Betreten verboten - Lebensgefahr
Zuwiderhandlungen werden bestraft**

B x H	Materialgruppe	Best.-Nr.	EUR	K
60,0 x 40,0 cm	Alu geprägt	11.5815		-

**Zutritt
verboten**

Zutritt verboten

B x H	Materialgruppe	Best.-Nr.	EUR	K
25,0 x 15,0 cm	Alu geprägt	11.5100		-

**Zutritt verboten
Lebensgefahr!**

Zutritt verboten Lebensgefahr!

B x H	Materialgruppe	Best.-Nr.	EUR	K
30,0 x 20,0 cm	Alu geprägt	11.5101		-

**Kein Zutritt
für Unbefugte!**

Kein Zutritt für Unbefugte!

B x H	Materialgruppe	Best.-Nr.	EUR	K
25,0 x 15,0 cm	Alu geprägt	11.5818		-
30,0 x 20,0 cm	Alu geprägt	11.5819		-

**Unbefugten
Zutritt verboten**

Unbefugten Zutritt verboten

B x H	Materialgruppe	Best.-Nr.	EUR	K
30,0 x 20,0 cm	Alu geprägt	11.5103		-
30,0 x 20,0 cm	Hart-PVC	43.5103		-

**Unbefugten
ist der Zutritt
nicht gestattet**

**Unbefugten ist der Zutritt nicht
gestattet**

B x H	Materialgruppe	Best.-Nr.	EUR	K
30,0 x 20,0 cm	Polystyrol	41.5105		-
33,0 x 25,0 cm	Alu geprägt	11.5104		-

**Unbefugten
ist das Betreten
der Werkstatt
verboten**

**Unbefugten ist das Betreten der
Werkstatt verboten**

B x H	Materialgruppe	Best.-Nr.	EUR	K
33,0 x 25,0 cm	Alu geprägt	11.5108		-

**Betreten
des Lagerplatzes
verboten**

Eltern haften für ihre Kinder

**Betreten des Lagerplatzes verboten
Eltern haften für ihre Kinder**

B x H	Materialgruppe	Best.-Nr.	EUR	K
33,0 x 25,0 cm	Alu geprägt	11.5111		-

**Zutritt ist nur
den hier beschäftigten
Personen gestattet**

**Zutritt ist nur den hier beschäftigten
Personen gestattet**

B x H	Materialgruppe	Best.-Nr.	EUR	K
30,0 x 20,0 cm	Alu geprägt	11.5102		-

**Unbefugten
ist das Betreten
des Betriebes
verboten**

**Unbefugten ist das Betreten des
Betriebes verboten**

B x H	Materialgruppe	Best.-Nr.	EUR	K
33,0 x 25,0 cm	Alu geprägt	11.5107		-

**Unbefugten
ist das Betreten des
Betriebsgeländes
streng verboten!**

**Unbefugten ist das Betreten des
Betriebsgeländes streng verboten!**

B x H	Materialgruppe	Best.-Nr.	EUR	K
33,0 x 25,0 cm	Alu geprägt	11.5106		-

**Betreten
des Betriebsgeländes
verboten**

Eltern haften für ihre Kinder

**Betreten des Betriebsgeländes
verboten Eltern haften für ihre Kinder**

B x H	Materialgruppe	Best.-Nr.	EUR	K
33,0 x 25,0 cm	Alu geprägt	11.5110		-

**Zutritt nur für
hier beschäftigte
Personen**

**Zutritt nur für hier beschäftigte
Personen**

B x H	Materialgruppe	Best.-Nr.	EUR	K
25,0 x 15,0 cm	Alu geprägt	11.5816		-
30,0 x 20,0 cm	Alu geprägt	11.5817		-



Umgang mit Feuer, offenem Licht und Rauchen verboten

B x H	Materialgruppe	Best.-Nr.	EUR	K
40,0 x 25,0 cm	Polystyrol	41.D9065	-	-



Feuergefährdeter Raum, Rauchen verboten Vorsicht mit Feuer und offenem Licht

B x H	Materialgruppe	Best.-Nr.	EUR	K
40,0 x 25,0 cm	Polystyrol	41.D9060	-	-



Unbefugten Zutritt verboten

Durchmesser	Materialgruppe	Best.-Nr.	EUR	K
20,0 cm	Folie	21.1170	-	-
31,5 cm	Alu geprägt	11.1171	-	-



Explosionsgefahr! Feuer, offenes Licht und Rauchen verboten! Funkenbildung vermeiden!

B x H	Materialgruppe	Best.-Nr.	EUR	K
40,0 x 25,0 cm	Polystyrol	41.5839	-	-



Explosionsgefährdeter Raum Rauchen verboten Kein Feuer Kein offenes Licht

B x H	Materialgruppe	Best.-Nr.	EUR	K
40,0 x 25,0 cm	Polystyrol	41.D9050	-	-



Verbotsschild Durchgang verboten

Durchmesser	Materialgruppe	Best.-Nr.	EUR	K
31,5 cm	Alu geprägt	11.1165	-	-



Zutritt verboten

Durchmesser	Materialgruppe	Best.-Nr.	EUR	K
20,0 cm	Folie	21.1167	-	-
31,5 cm	Alu geprägt	11.1168	-	-



Personenbeförderung verboten

Durchmesser	Materialgruppe	Best.-Nr.	EUR	K
20,0 cm	Folie	21.1188	-	-



Aufzug außer Betrieb!

B x H	Materialgruppe	Best.-Nr.	EUR	K
25,0 x 15,0 cm	Polystyrol	41.5038	-	-



Personenbeförderung verboten

B x H	Materialgruppe	Best.-Nr.	EUR	K
20,0 x 10,0 cm	Folie	21.5993	-	-



Individuelle Gestaltung

Tragkraft-Schild zur Selbstbeschriftung oder mit individueller Gewichtsangabe

Für eine schnelle und korrekte Lieferung benötigen wir folgende Angaben:

1. Bestell-Nr. des Tragkraft-Schildes
2. Ihre individuelle Gewichtsangabe



zur Selbstbeschriftung

B x H	Materialgruppe	Best.-Nr.	EUR	K
25,0 x 15,0 cm	Folie	21.9702	-	-
25,0 x 15,0 cm	Alu geprägt	11.9700	-	-
30,0 x 20,0 cm	Alu geprägt	11.5028	-	-

mit individueller Gewichtsangabe aus Folientext

B x H	Materialgruppe	Best.-Nr.	EUR	K
25,0 x 15,0 cm	Folie	21.9703	-	-
25,0 x 15,0 cm	Alu geprägt	11.9701	-	-
30,0 x 20,0 cm	Alu geprägt	11.5029	-	-



zur Selbstbeschriftung

B x H	Materialgruppe	Best.-Nr.	EUR	K
25,0 x 15,0 cm	Folie	21.9716	-	-
25,0 x 15,0 cm	Alu geprägt	11.9714	-	-
30,0 x 20,0 cm	Alu geprägt	11.5030	-	-

mit individueller Gewichtsangabe aus Folientext

B x H	Materialgruppe	Best.-Nr.	EUR	K
25,0 x 15,0 cm	Folie	21.9717	-	-
25,0 x 15,0 cm	Alu geprägt	11.9715	-	-
30,0 x 20,0 cm	Alu geprägt	11.5031	-	-



zur Selbstbeschriftung

B x H	Materialgruppe	Best.-Nr.	EUR	K
25,0 x 15,0 cm	Folie	21.9730	-	-
25,0 x 15,0 cm	Alu geprägt	11.9728	-	-
30,0 x 20,0 cm	Alu geprägt	11.5032	-	-

mit individueller Gewichtsangabe aus Folientext

B x H	Materialgruppe	Best.-Nr.	EUR	K
25,0 x 15,0 cm	Folie	21.9731	-	-
25,0 x 15,0 cm	Alu geprägt	11.9729	-	-
30,0 x 20,0 cm	Alu geprägt	11.5033	-	-



Hinweisschilder für Heiz- und Gasanlagen geben eindeutige Hinweise für sicheres Verhalten.

Flüssiggas-Anlage
Feuer und Rauchen im Umkreis
von 5 m
vom Behälter
verboten!

Flüssiggas-Anlage Feuer und Rauchen im Umkreis von 5m vom Behälter verboten!

B x H	Materialgruppe	Best.-Nr.	EUR	K
25,0 x 15,0 cm	Folie	21.5846	-	-
30,0 x 20,0 cm	Alu geprägt	11.5847	-	-

Gaszählerraum
Rauchen, Feuer und offenes Licht
verboten.
Bei Gefahr
Gas-Hauptahn schließen.

Gaszählerraum

B x H	Materialgruppe	Best.-Nr.	EUR	K
25,0 x 15,0 cm	Folie	21.5861	-	-
30,0 x 20,0 cm	Alu geprägt	11.5862	-	-

Propangas
Feuer und Rauchen
polizeilich verboten
Explosionsgefahr

Propangas Feuer und Rauchen polizeilich verboten

B x H	Materialgruppe	Best.-Nr.	EUR	K
25,0 x 15,0 cm	Alu geprägt	11.5848	-	-
30,0 x 20,0 cm	Alu geprägt	11.5059	-	-

Gas-Hauptahn

Gas Hauptahn

B x H	Materialgruppe	Best.-Nr.	EUR	K
20,0 x 10,0 cm	Folie	21.5851	-	-
30,0 x 20,0 cm	Alu geprägt	11.5852	-	-

**Gasabsperung
Hauptventil**

Gasabsperung Hauptventil

B x H	Materialgruppe	Best.-Nr.	EUR	K
20,0 x 10,0 cm	Folie	21.5853	-	-
30,0 x 20,0 cm	Alu geprägt	11.5854	-	-

Gasübergabestation

Rauchen, Feuer und offenes Licht
verboten!

Gasübergabestation Rauchen, Feuer und offenes Licht verboten!

B x H	Materialgruppe	Best.-Nr.	EUR	K
25,0 x 15,0 cm	Folie	21.5859	-	-
30,0 x 20,0 cm	Alu geprägt	11.5860	-	-

Gas-Nothahn

Gas-Nothahn

B x H	Materialgruppe	Best.-Nr.	EUR	K
20,0 x 10,0 cm	Folie	21.5857	-	-
30,0 x 20,0 cm	Alu geprägt	11.5858	-	-

**Gashauptabsperrhahn
bei Gefahr
sofort schließen!**

Gashauptahn bei Gefahr sofort schließen!

B x H	Materialgruppe	Best.-Nr.	EUR	K
20,0 x 10,0 cm	Folie	21.5855	-	-
30,0 x 20,0 cm	Alu geprägt	11.5856	-	-

Gas-
Hauptahn



Gas-Hauptahn / Richtungspfeil

B x H	Seitenlänge	Material- gruppe	Best.-Nr.	EUR	K
20,0 x 20,0 cm	20,0 cm	Alu geprägt	11.2831	-	-
	20,0 cm	Alu geprägt	11.2833	-	-

Notschalter zum Abschalten der Heizung

Notschalter zum Abschalten der Heizung				
B x H	Materialgruppe	Best.-Nr.	EUR	K
8,0 x 3,0 cm	Folie	21.5049	-	-

Notschalter Heizung

Notschalter Heizung				
B x H	Materialgruppe	Best.-Nr.	EUR	K
8,0 x 3,0 cm	Folie	21.5991	-	-
17,0 x 7,0 cm	Alu geprägt	11.5992	-	-

Notschalter Feuerung

Notschalter Feuerung				
B x H	Materialgruppe	Best.-Nr.	EUR	K
8,0 x 3,0 cm	Folie	21.5989	-	-

Heizraum

Heizraum				
B x H	Materialgruppe	Best.-Nr.	EUR	K
20,0 x 10,0 cm	Folie	21.5045	-	-
20,0 x 10,0 cm	Alu geprägt	11.5045	-	-

Heizungsraum

Heizungsraum				
B x H	Materialgruppe	Best.-Nr.	EUR	K
20,0 x 10,0 cm	Folie	21.5971	-	-
20,0 x 10,0 cm	Alu geprägt	11.5970	-	-

Heizöllagerraum

Heizöllagerraum				
B x H	Materialgruppe	Best.-Nr.	EUR	K
20,0 x 10,0 cm	Folie	21.5053	-	-

Zu- und Abluftöffnungen sind in vollem Querschnitt stets offen zu halten!

Zu- und Abluftöffnungen sind in vollem Querschnitt stets offen zu halten!				
B x H	Materialgruppe	Best.-Nr.	EUR	K
25,0 x 15,0 cm	Folie	21.5981	-	-
25,0 x 15,0 cm	Alu geprägt	11.5981	-	-

Zuluft Abluft

1 VE = 1 Satz (1 x Zuluft, 1 x Abluft), Preis pro VE.

Zuluft / Abluft				
B x H	Materialgruppe	Best.-Nr.	EUR / VE	K
8,0 x 3,0 cm	Folie	21.5052	-	-
10,0 x 6,0 cm	Alu geprägt	11.5984	-	-

Notschalter

Notschalter				
B x H	Materialgruppe	Best.-Nr.	EUR	K
8,0 x 3,0 cm	Folie	21.5987	-	-
17,0 x 7,0 cm	Alu geprägt	11.5988	-	-

Heizraum Unbefugten ist der Zutritt verboten!

Heizraum - Unbefugten ist der Zutritt verboten!				
B x H	Materialgruppe	Best.-Nr.	EUR	K
25,0 x 15,0 cm	Folie	21.5973	-	-
30,0 x 20,0 cm	Alu geprägt	11.5974	-	-

Heizraum Rauchen, offenes Licht und Feuer polizeilich verboten!

Heizraum - Rauchen, offenes Licht und Feuer polizeilich verboten!				
B x H	Materialgruppe	Best.-Nr.	EUR	K
25,0 x 15,0 cm	Folie	21.5047	-	-
25,0 x 15,0 cm	Alu geprägt	11.5047	-	-

Heizöllagerraum Rauchen, offenes Licht und Feuer polizeilich verboten!

Heizöllagerraum Rauchen, offenes Licht und Feuer polizeilich verboten!				
B x H	Materialgruppe	Best.-Nr.	EUR	K
25,0 x 15,0 cm	Folie	21.5055	-	-
25,0 x 15,0 cm	Polystyrol	41.5055	-	-

Notschalter zum Abschalten der Heizung

Notschalter zum Abschalten der Heizung				
B x H	Materialgruppe	Best.-Nr.	EUR	K
25,0 x 15,0 cm	Alu geprägt	11.5985	-	-

Öllagerraum Rauchen, Feuer und offenes Licht verboten!

Öllagerraum Rauchen, Feuer und offenes Licht verboten!				
B x H	Materialgruppe	Best.-Nr.	EUR	K
25,0 x 15,0 cm	Folie	21.5979	-	-
30,0 x 20,0 cm	Alu geprägt	11.5980	-	-

ACHTUNG! Bei Feuer im Heizraum vor Benutzung des Feuerlöschers Gashaupthahn schließen.

Achtung! Bei Feuer im Heizraum vor Benutzung des Feuerlöschers Gashaupthahn schließen				
B x H	Materialgruppe	Best.-Nr.	EUR	K
25,0 x 15,0 cm	Folie	21.5863	-	-
30,0 x 20,0 cm	Alu geprägt	11.5864	-	-

Warntafeln aus verzinktem Stahlblech



i Typ RA1/A

B x H	Artikelname	Best.-Nr.	EUR	B
40,0 x 30,0 cm	Warntafel - mit Drehverschluss	62.2310	-	
40,0 x 30,0 cm	Ersatz Drehverschluss	90.2369	-	



Warntafeln für Abfalltransporte

Kennzeichnung für Fahrzeuge mit Abfallstoffen im nationalen Verkehr (KrWG § 55). Diese Tafeln sind während der Beförderung vorn und hinten am Fahrzeug sichtbar anzubringen.



i Typ RA1/A

B x H	Artikelname	Best.-Nr.	EUR	B
40,0 x 30,0 cm	Warntafel - starr	62.2308	-	
40,0 x 30,0 cm	Warntafel - mit Haltebügel	62.2312	-	



Abdeckhaube für Warntafel

Breite	Höhe	Best.-Nr.	EUR	B
40,0 cm	30,0 cm	90.2319	-	



Einstofftafel für Heizöl / Diesel

aus verzinktem Stahlblech, starr

B x H	Best.-Nr.	EUR	B
40,0 x 30,0 cm	64.2300	-	



Einstofftafel für Benzin / Super

aus verzinktem Stahlblech, starr

B x H	Best.-Nr.	EUR	B
40,0 x 30,0 cm	64.2302	-	

SafetyMarking® Abdeckhaube für Gefahrentafel

Breite	Höhe	Best.-Nr.	EUR	B
40,0 cm	30,0 cm	90.2317	-	



Individuelle Gestaltung

Einstofftafeln nach Ihren Angaben individuell hergestellt, starr



beispielhafte Darstellung



Bitte geben Sie bei der Bestellung die gewünschten Zahlen mit an.

B x H	Materialgruppe	Best.-Nr.	EUR	B
40,0 x 30,0 cm	Stahlblech	64.2303	-	

Warntafel nach ADR

Aluminium 1,5 mm, mit 2 Drehverschlüssen, klappbar

B x H	Best.-Nr.	EUR	B
30,0 x 12,0 cm	56.2286	-	



Warntafel nach ADR

Aluminium 1,5 mm, mit 2 Drehverschlüssen, klappbar

B x H	Best.-Nr.	EUR	B
40,0 x 30,0 cm	56.2292	-	



Komplett-Satz: Zifferntafel für Tankfahrzeuge, klappbar

bestehend aus Grundplatte (klappbar), 4 Leerfeldern, Ziffernsatz und Haltebügeln
Größe: 40,0 x 30,0 cm



Best.-Nr.	EUR	B
64.8314	-	



Zifferntafel-Grundplatte, klappbar

Aus verzinktem Stahlblech.
Größe: 40,0 x 30,0 cm

Best.-Nr.	EUR	B
64.8342	-	



Produktinfo

Warntafeln nach GGVSEB und ADR

Gefahrguttransporte müssen gekennzeichnet werden!

Für den Transport auf der Straße regelt dies die Vorschrift Gefahrgutverordnung Straße, Eisenbahn und Binnenschifffahrt (GGVSEB) sowie das europäische Übereinkommen über die Beförderung gefährlicher Güter auf der Straße (ADR). Unsere Warntafeln sind korrosionsbeständig. Vorderseite mit retroreflektierender Hochleistungsfolie, Rand schwarz inkl. Kunststoffprofil als Schutzkante.

Ziffernsatz, mit Tasche

bestehend aus:

3 x: 1, 2, 3 / 2 x: 4, 5, 6, 7, 9, 0 / 4 x: 8 / 1 x: X

B x H	Best.-Nr.	EUR	B
7,0 x 11,7 cm	64.2412	-	
7,0 x 11,7 cm	64.2413	-	
11,8 x 28,0 cm	64.2414	-	



Produktinfo

Schulbus-Tafeln

Nach § 33 (4) der BOKraft müssen Fahrzeuge mit mehr als 6 Sitzplätzen (ausschl. Fahrer), die zur Schülerbeförderung eingesetzt werden, an Stirn- und Rückseite mit einer Schulbustafel gekennzeichnet sein.

Schulbus

Schulbus-Tafel, starr (für Zielschilderkasten)

B x H	Materialgruppe	Best.-Nr.	EUR	B
111,4 x 23,4 cm	Alu RA1	56.2330		-



+ Alu 1,5 mm stark, reflektierend

B x H	Ausführung	Materialgruppe	Best.-Nr.	EUR	B
40,0 x 40,0 cm	starr	Folie	21.2344		-
40,0 x 40,0 cm	starr	Folie reflekt.	26.2340		-
40,0 x 40,0 cm	starr	Magnetfolie	36.2344		-
40,0 x 40,0 cm	starr	Alu RA1	56.2332		-
40,0 x 40,0 cm	klappbar	Alu RA1	56.2336		-



TIR-Schild
für den
Transitverkehr,
klappbar

B x H	Materialgruppe	Best.-Nr.	EUR	B
40,0 x 25,0 cm	Alu beschicht.	52.2426		-



Kennzeichen
„Geräuscharmer LKW“

+ für Deutschland

Durchmesser	Materialgruppe	Best.-Nr.	EUR	K
22,0 cm	Folie	21.1820		-



TIR-Schild
für den
Transitverkehr,
starr

B x H	Materialgruppe	Best.-Nr.	EUR	K
40,0 x 25,0 cm	Folie	21.2422		-
40,0 x 25,0 cm	Alu geprägt	11.2422		-

Hinweisschild für Taxen und beförderungspflichtige Fahrzeuge

Bitte anschnallen und Vorsicht beim Öffnen der Tür. Edle Oberfläche mit Schutzlack.

B x H	Materialgruppe	Best.-Nr.	EUR	K
11,0 x 5,0 cm	Folie	21.G4010		-





reflektierende Folie rot/weiß



SafetyMarking®
TIPP

i
DIN 67520,
DIN 6171-1

i Produktinfo

Nachparktafeln



Mit Bauartgenehmigung zur Kennzeichnung von Kraftfahrzeugen mit einem zulässigen Gesamtgewicht von über 2,8 t sowie für Anhänger und Wohnwagen, die bei Dämmerung und Dunkelheit innerörtlich parken gem. § 17 StVO.

- bauartgeprüft
- Aluminium 1,5 mm
- Vorderseite rot/weiß kaschiert mit Reflexfolie nach DIN 67520 und DIN 6171 Teil 1
- komplett mit 1 bzw. 2 Drehverschlüssen zur Montage am Fahrzeug

Nachparktafeln, starr (Typ RA2/B)

Artikelname	B x H	Best.-Nr.	EUR	B
Fahrzeug vorn	42,3 x 42,3 cm	57.2365	-	-

Nachparktafeln, klappbar (Typ RA2/C)

Artikelname	B x H	Best.-Nr.	EUR	B
Fahrzeug vorn	42,3 x 42,3 cm	57.2367	-	-
Fahrzeug hinten	42,3 x 42,3 cm	57.2368	-	-

Kleine Nachparktafel, klappbar

Artikelname	B x H	Best.-Nr.	EUR	B
Fahrzeug vorn	28,5 x 28,5 cm	57.2373	-	-
Fahrzeug hinten	28,5 x 28,5 cm	57.2374	-	-



klappbar

Verpflichtende Kennzeichnung mit Nachparktafeln in Dämmerung und Dunkelheit

Heckmarkierung für Zugmaschinen

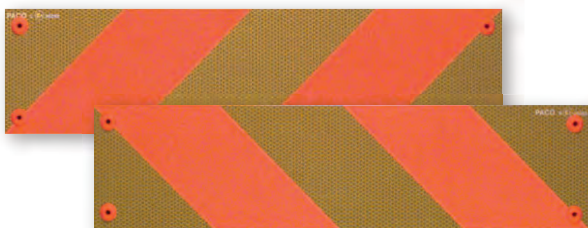

Halbmarkierungen mit Kunststoff-Fassung oder selbstklebend

Heckmarkierungen mit Kunststoff-Fassung

- Hart-Alu 1,5 mm,
- reflektierend
- seitlich 10 mm abgekantet
- mit Kunststoff-Fassung

Heckmarkierungen selbstklebend

- Hart-Alu 0,5 mm,
- reflektierend
- selbstklebend ausgerüstet
- Montage vertikal oder horizontal

i nach Europa-Norm ECE R 70, Typ RA2/B + fluoreszierend

Artikelname	B x H	Best.-Nr.	EUR	B
Halbmarkierung (2 Stück) Kunststoff-Fassung	57,0 x 14,0 cm	57.2363	-	-
Halbmarkierung (2 Stück) selbstklebend	57,0 x 14,0 cm	90.2371	-	-

Heckmarkierung bauartgeprüft, für Anhänger und Auflieger



Anwendungsbeispiel

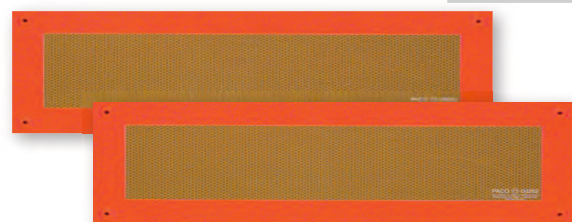

Halbmarkierungen mit Kunststoff-Fassung oder selbstklebend

Heckmarkierungen mit Kunststoff-Fassung

- Hart-Alu 1,5 mm,
- reflektierend
- seitlich 10 mm abgekantet
- mit Kunststoff-Fassung

Heckmarkierungen selbstklebend

- Hart-Alu 0,5 mm,
- reflektierend
- selbstklebend ausgerüstet
- Montage vertikal oder horizontal

i nach Europa-Norm ECE R 70, Typ RA2/B + fluoreszierend

Artikelname	B x H	Best.-Nr.	EUR	B
Halbmarkierung (2 Stück) Kunststoff-Fassung	57,0 x 19,7 cm	57.2360	-	-
Halbmarkierung (2 Stück) selbstklebend	57,0 x 19,7 cm	90.2372	-	-



Warnmarkierung für Fahrzeuge mit Sonderrechten

Kfz-Warnmarkierung, flexibel und entfernbar, Typ RA2/C

Artikelname	Breite	Länge	Best.-Nr.	EUR	C
1 Rolle rechts- und linksweisend	14,1 cm	9,0 m	27.2370	-	-
1 Rolle rechts- und linksweisend	28,2 cm	9,0 m	27.2376	-	-

i gem. § 35 StVO, nach DIN 30710



Containermarkierung

Flexible mikroprismatische Container-Warnmarkierung, Typ RA2/C

Artikelname	Breite	Länge	Best.-Nr.	EUR / SET	C
Komplettsatz (je 4 Folien links- u. rechtsweisend)	14,1 cm	0,7 m	33.2392	-	-

i gem. § 32 StVO, nach DIN 67520, DIN 6171-1



Warnmarkierung für Fahrzeuge mit Hubladebühne

mit Wechselhalterung, aus flexiblem Hochreflexgewebe, nach DIN 67520, lasierend rot bedruckt, nach DIN 6171 Teil 1. Typ RA2/B

i gem. § 53b StVZO

Artikelname	Breite	Höhe	Best.-Nr.	EUR	C
Markierungssatz komplett mit Wechselhaltern	25,0 cm	40,0 cm	27.2375	-	-
Markierung links ohne Wechselhalter	25,0 cm	40,0 cm	27.2377	-	-
Markierung rechts ohne Wechselhalter	25,0 cm	40,0 cm	27.2378	-	-
Wechselhalter			90.2379	-	-

Warnmarkierung für überbreite und überlange Fahrzeuge

Aluminium, mit Hochreflexfolie rot/weiß, A, B, C, D, E = Typ RA1/A, F = Typ RA2



i gem. § 32 StVO, nach DIN 11030

Artikelname	B x H	Best.-Nr.	EUR	C
D linksweisend Typ RA1/A	14,1 x 80,0 cm	56.2355	-	-
E rechtsweisend Typ RA1/A	14,1 x 80,0 cm	56.2356	-	-
B linksweisend Typ RA1/A	28,2 x 56,4 cm	56.2352	-	-
C rechtsweisend Typ RA1/A	28,2 x 56,4 cm	56.2353	-	-
A rechts- oder linksweisend Typ RA1/A	42,3 x 42,3 cm	56.2350	-	-
F rechts- oder linksweisend Typ RA2	42,3 x 42,3 cm	56.2357	-	-

104 R-00821
Kennzeichnung lt. Richtlinie 104

3M™ Konturmarkierungen für Festaufbauten gemäß UN ECE R 104

- Linienmarkierung mindestens 8 Jahre funktionstüchtig, bei Einhaltung der Verarbeitungs- und Reinigungshinweise sowie unter normaler Beanspruchung
- Ausführung brillant gelb: Mikroprismatische fluo-reszierende Reflexfolie, mit 24-Stunden-Sichtbarkeit

Farbe	Länge	Breite	Best.-Nr.	EUR / Rolle	C
weiß	50,0 m	5,5 cm	26.1883	-	-
gelb	50,0 m	5,5 cm	26.1884	-	-
rot	50,0 m	5,5 cm	26.1885	-	-

i Produktinfo

Gefahrzettel

Gefahrguttransporte müssen gekennzeichnet werden!

Für den innerstaatlichen und grenzüberschreitenden Transport auf Straße und Schiene regeln dies die Vorschriften GGVSE (Gefahrgutverordnung Straße und Eisenbahnen) in Verbindung mit den europäischen Übereinkommen ADR (Straße) und RID (Eisenbahnen).

Die Anbringung der Großzettel erfolgt an Containern, MEGC, Tankcontainern, ortsbeweglichen Tanks, Fahrzeugen, Wagen und Kesselwagen, und zwar generell an beiden Längsseiten und an einem bzw. beiden Enden der Beförderungseinheit.



Gefahrzettel Klasse 1 - Explosive Stoffe und Gegenstände + Zusatztext

B x H	Materialgruppe	Best.-Nr.	EUR			
			1	20	50	100
25 x 25 cm	Folie	21.2210 A	-	-	-	-
25 x 25 cm	Magnetfolie	36.2210 K	-	-	-	-
25 x 25 cm	Hart-PVC	43.2210 K	-	-	-	-



Gefahrzettel Klasse 2.1 - Entzündbare Gase

B x H	Materialgruppe	Best.-Nr.	EUR			
			1	20	50	100
25 x 25 cm	Folie	21.2212 A	-	-	-	-
25 x 25 cm	Magnetfolie	36.2212 K	-	-	-	-
25 x 25 cm	Hart-PVC	43.2212 K	-	-	-	-



Gefahrzettel Klasse 2.2 - Nicht entzündbare Gase, nicht giftige Gase

B x H	Materialgruppe	Best.-Nr.	EUR			
			1	20	50	100
25 x 25 cm	Folie	21.2214 A	-	-	-	-
25 x 25 cm	Magnetfolie	36.2214 K	-	-	-	-
25 x 25 cm	Hart-PVC	43.2214 K	-	-	-	-



Gefahrzettel Klasse 3 - Entzündbare flüssige Stoffe

B x H	Materialgruppe	Best.-Nr.	EUR			
			1	20	50	100
25 x 25 cm	Folie	21.2218 A	-	-	-	-
25 x 25 cm	Magnetfolie	36.2218 K	-	-	-	-
25 x 25 cm	Hart-PVC	43.2218 K	-	-	-	-



Gefahrzettel Klasse 4.1 - Entzündbare, feste Stoffe

B x H	Materialgruppe	Best.-Nr.	EUR			
			1	20	50	100
25 x 25 cm	Folie	21.2228 A	-	-	-	-
25 x 25 cm	Magnetfolie	36.2228 K	-	-	-	-
25 x 25 cm	Hart-PVC	43.2228 K	-	-	-	-



Gefahrzettel Klasse 4.2 - Selbstentzündliche Stoffe

B x H	Materialgruppe	Best.-Nr.	EUR			
			1	20	50	100
25 x 25 cm	Folie	21.2230 A	-	-	-	-
25 x 25 cm	Magnetfolie	36.2230 K	-	-	-	-
25 x 25 cm	Hart-PVC	43.2230 K	-	-	-	-



Gefahrzettel Klasse 4.3 - Stoffe, die in Berührung mit Wasser entzündbare Gase entwickeln

B x H	Materialgruppe	Best.-Nr.	EUR			
			1	20	50	100
25 x 25 cm	Folie	21.2270 A	-	-	-	-
25 x 25 cm	Magnetfolie	36.2270 K	-	-	-	-
25 x 25 cm	Hart-PVC	43.2270 K	-	-	-	-



Gefahrzettel Klasse 5.1 - Entzündend (oxidierend) wirkende Stoffe

B x H	Materialgruppe	Best.-Nr.	EUR			
			1	20	50	100
25 x 25 cm	Folie	21.2272 A	-	-	-	-
25 x 25 cm	Magnetfolie	36.2272 K	-	-	-	-
25 x 25 cm	Hart-PVC	43.2272 K	-	-	-	-



Gefahrzettel Klasse 5.2 - Organische Peroxide

B x H	Materialgruppe	Best.-Nr.	EUR			
			1	20	50	100
25 x 25 cm	Folie	21.2274 A	-	-	-	-
25 x 25 cm	Magnetfolie	36.2274 K	-	-	-	-
25 x 25 cm	Hart-PVC	43.2274 K	-	-	-	-



Gefahrzettel - Klasse 6.1, Giftige Stoffe

B x H	Materialgruppe	Best.-Nr.	EUR				
				1	20	50	100
25 x 25 cm	Folie	21.2276	A	-	-	-	-
25 x 25 cm	Magnetfolie	36.2276	K	-	-	-	-
25 x 25 cm	Hart-PVC	43.2276	K	-	-	-	-



Gefahrzettel Klasse 6.2 - Ansteckungsgefährliche Stoffe

B x H	Materialgruppe	Best.-Nr.	EUR				
				1	20	50	100
25 x 25 cm	Folie	21.2282	A	-	-	-	-
25 x 25 cm	Magnetfolie	36.2282	K	-	-	-	-
25 x 25 cm	Hart-PVC	43.2282	K	-	-	-	-



Gefahrzettel Klasse 7D - Radioaktive Stoffe

B x H	Materialgruppe	Best.-Nr.	EUR				
				1	20	50	100
25 x 25 cm	Folie	21.2284	A	-	-	-	-
25 x 25 cm	Magnetfolie	36.2284	K	-	-	-	-
25 x 25 cm	Hart-PVC	43.2284	K	-	-	-	-



Gefahrzettel Klasse 8 - Ätzende Stoffe

B x H	Materialgruppe	Best.-Nr.	EUR				
				1	20	50	100
25 x 25 cm	Folie	21.2286	A	-	-	-	-
25 x 25 cm	Magnetfolie	36.2286	K	-	-	-	-
25 x 25 cm	Hart-PVC	43.2286	K	-	-	-	-



Gefahrzettel Klasse 9 - Verschiedene gefährliche Stoffe und Gegenstände

B x H	Materialgruppe	Best.-Nr.	EUR				
				1	20	50	100
25 x 25 cm	Folie	21.2290	A	-	-	-	-
25 x 25 cm	Magnetfolie	36.2290	K	-	-	-	-
25 x 25 cm	Hart-PVC	43.2290	K	-	-	-	-



Gefahrzettel Klasse 6.2 - Ansteckungsgefährliche Stoffe

B x H	Materialgruppe	Best.-Nr.	EUR				
				1	20	50	100
25 x 25 cm	Folie	21.2282	A	-	-	-	-
25 x 25 cm	Magnetfolie	36.2282	K	-	-	-	-
25 x 25 cm	Hart-PVC	43.2282	K	-	-	-	-

**Halte- und Einschubrahmen**für Gefahrzettel 25,0 x 25,0 cm aus Kunststoff **mit Flügelschraube** zur Sicherung des Gefahrzettels

- mit 4 versenkten Löchern
- Edelstahl V2A

Breite	Höhe	Artikelname	Best.-Nr.	EUR	B
25,0 cm	25,0 cm	mit Flügelschraube	90.2285		-

**Halte- und Einschubrahmen**für Gefahrzettel 25,0 x 25,0 cm aus Kunststoff **mit Federsicherung** zur Sicherung des Gefahrzettels

- mit 4 versenkten Löchern
- Edelstahl V2A

Breite	Höhe	Artikelname	Best.-Nr.	EUR	B
25,0 cm	25,0 cm	mit Federsicherung	90.2287		-

**Halte- und Einschubrahmen**für Gefahrzettel 25,0 x 25,0 cm aus Kunststoff **mit 90° Abkantung** zur Sicherung des Gefahrzettels

- mit 4 versenkten Löchern
- Edelstahl V2A
- Farbe: schwarz

Breite	Höhe	Artikelname	Best.-Nr.	EUR	B
25,0 cm	25,0 cm	mit 90° Abkantung	90.2289		-

**Tasche für Gefahrgutpapiere**mit Leiste zur Befestigung an Gefahrguttafel

- schwer entflammbar

Breite	Höhe	Best.-Nr.	EUR	B
19,0 cm	25,0 cm	90.2416		-

Produktinfo

Hinweisschilder

ATTENTION ANGLES MORTS – Achtung toter Winkel
 Kennzeichnungspflicht für Fahrzeuge über 3,5 t in Frankreich.
 (Artikel R.313-21-1 der französischen Straßenverkehrsordnung)
in den Ausführungen:

- für LKW und Anhänger
- für Wohnmobile, Camper und Busse



ANGLES MORTS (Toter Winkel) - für LKW



ANGLES MORTS (Toter Winkel) - für Wohnmobile, Busse

B x H	Materialgruppe	Ausführung	Stück [VE]	Best.-Nr.	EUR K
17,0 x 25,0 cm	Folie	permanent	1	21.0782	-
17,0 x 25,0 cm	Folie	permanent	3	21.0786	-
17,0 x 25,0 cm	Folie	non-permanent	1	21.2031	-
17,0 x 25,0 cm	Folie	non-permanent	3	21.2033	-
17,0 x 25,0 cm	Magnetfolie	non-permanent	1	36.0782	-
17,0 x 25,0 cm	Magnetfolie	non-permanent	3	36.0786	-

B x H	Materialgruppe	Ausführung	Stück [VE]	Best.-Nr.	EUR K
17,0 x 25,0 cm	Folie	permanent	1	21.0784	-
17,0 x 25,0 cm	Folie	permanent	3	21.0787	-
17,0 x 25,0 cm	Folie	non-permanent	1	21.2032	-
17,0 x 25,0 cm	Folie	non-permanent	3	21.2034	-
17,0 x 25,0 cm	Magnetfolie	non-permanent	1	36.0784	-
17,0 x 25,0 cm	Magnetfolie	non-permanent	3	36.0787	-



B x H	Materialgruppe	Best.-Nr.	EUR K
29,7 x 10,5 cm	Folie	21.7005	6,20
29,7 x 10,5 cm	Folie reflekt.	26.7005	13,40
29,7 x 10,5 cm	Magnetfolie	36.7005	12,50
29,7 x 10,5 cm		90.7005	14,30
29,7 x 10,5 cm	Hart-PVC	43.7005	11,60
50,0 x 12,5 cm	Folie	21.7004	8,90
50,0 x 12,5 cm	Folie reflekt.	26.7004	17,90
50,0 x 12,5 cm	Magnetfolie	36.7004	15,20
50,0 x 12,5 cm		90.7004	17,90



B x H	Materialgruppe	Best.-Nr.	EUR K
29,7 x 10,5 cm	Folie	21.7019	6,20
29,7 x 10,5 cm	Folie reflekt.	26.7019	13,40
29,7 x 10,5 cm	Magnetfolie	36.7019	12,50
29,7 x 10,5 cm		90.7019	14,30
50,0 x 12,5 cm	Folie	21.7018	8,90
50,0 x 12,5 cm	Folie reflekt.	26.7018	17,90
50,0 x 12,5 cm	Magnetfolie	36.7018	15,20
50,0 x 12,5 cm		90.7018	17,90



B x H	Material	Best.-Nr.	EUR K
50,0 x 12,5 cm	Magnetfolie	36.7013	15,20
29,7 x 10,5 cm	Magnetfolie	36.7012	12,50
29,7 x 10,5 cm	Magnetfolie reflekt.	90.7012	8,15
50,0 x 12,5 cm	Magnetfolie reflekt.	90.7013	17,90



B x H	Materialgruppe	Best.-Nr.	EUR K
50,0 x 10,0 cm	Magnetfolie	36.2347	33,40



B x H	Materialgruppe	Best.-Nr.	EUR K
29,7 x 10,5 cm	Folie	21.7009	6,20
29,7 x 10,5 cm	Magnetfolie	36.7009	6,20
29,7 x 10,5 cm	Hart-PVC	43.7009	10,70
50,0 x 12,5 cm	Folie	21.7008	8,90
50,0 x 12,5 cm	Magnetfolie	36.7008	15,20



B x H	Materialgruppe	Best.-Nr.	EUR K
29,7 x 10,5 cm	Folie	21.7011	6,20
29,7 x 10,5 cm	Magnetfolie	36.7011	10,70
29,7 x 10,5 cm	Hart-PVC	43.7011	10,70
50,0 x 12,5 cm	Folie	21.7010	8,90
50,0 x 12,5 cm	Magnetfolie	36.7010	15,20



B x H	Materialgruppe	Best.-Nr.	EUR K
29,7 x 10,5 cm	Folie	21.7007	6,20
29,7 x 10,5 cm	Magnetfolie	36.7007	12,50
29,7 x 10,5 cm	Hart-PVC	43.7007	10,70
50,0 x 12,5 cm	Folie	21.7006	8,90
50,0 x 12,5 cm	Magnetfolie	36.7006	15,20



B x H	Materialgruppe	Best.-Nr.	EUR K
29,7 x 10,5 cm	Magnetfolie	36.7015	12,50
29,7 x 10,5 cm	Hart-PVC	43.7015	11,60
50,0 x 12,5 cm	Magnetfolie	36.7014	15,20



B x H	Materialgruppe	Best.-Nr.	EUR K
29,7 x 10,5 cm	Hart-PVC	43.7017	11,60
29,7 x 10,5 cm	Magnetfolie	36.7017	12,50
50,0 x 12,5 cm	Magnetfolie	36.7016	15,20



B x H	Materialgruppe	Best.-Nr.	EUR K
36,0 x 9,0 cm	Folie	21.7001	6,30
36,0 x 9,0 cm	Magnetfolie	36.7001	12,50
36,0 x 9,0 cm		90.7001	14,30
49,5 x 11,0 cm	Magnetfolie	36.7000	15,20
49,5 x 11,0 cm		90.7000	17,90



B x H	Materialgruppe	Best.-Nr.	EUR K
36,0 x 9,0 cm	Magnetfolie	36.7003	10,70
36,0 x 9,0 cm		90.7003	14,30
49,5 x 11,0 cm	Magnetfolie	36.7002	15,20
49,5 x 11,0 cm		90.7002	17,90



B x H	Materialgruppe	Best.-Nr.	EUR K
29,7 x 10,5 cm	Magnetfolie	36.7022	6,20
29,7 x 10,5 cm		90.7022	14,30
50,0 x 12,5 cm	Magnetfolie	36.7021	15,20
50,0 x 12,5 cm		90.7021	17,90

**Bitte 2 m Rangier-
Abstand halten**

**Achtung
Anhänger schwenkt aus**

B x H	Materialgruppe	Best.-Nr.	EUR	K
29,7 x 10,5 cm	Magnetfolie	36.2435	-	-
50,0 x 12,5 cm	Folie	21.2433	-	-
50,0 x 12,5 cm	Magnetfolie	36.2433	-	-

B x H	Materialgruppe	Best.-Nr.	EUR	K
50,0 x 12,5 cm	Folie	21.2432	-	-
50,0 x 12,5 cm	Alu geprägt	11.2432	-	-



D Aufkleber

B x H	Materialgruppe	Best.-Nr.	EUR	K
19,0 x 13,0 cm	Folie	21.1811	-	-

1234567890,t

! Zur Bestell-Nr. gewünschte „Ziffer“ mit angeben (z.B. 210.1807/5)

**SafetyMarking® selbstklebende
Zahlenaufkleber**

B x H	Materialgruppe	Best.-Nr.	EUR	K
3,0 x 6,0 cm	Folie	21.1807/..	-	-

**Zulässige Höchstgeschwindigkeit
für Fahrzeuge**



Helfer für den Ernstfall

SIRIUS® Rettungsdecke

- reflektiert bis zu 85% der Körperwärme
- kann Abstrahlungs-verlust vermeiden, Auskühlung und Unterkühlung verhindern
- als Hitzeschutz verwendbar
- vorgeschrieben für Betriebsverbandkasten nach DIN 13157 und DIN 13169 sowie Kfz-Verbandkasten nach DIN 13164

Farbe: silber/gold

Material: im Hochvakuum aluminiumbedampfte Spezialfolie

Deckengröße: ca. 160,0 x 210,0 cm

Hinweis: Die Rettungsdecke sollte in keiner Erste-Hilfe-Ausrüstung fehlen!



Best.-Nr.	EUR	B
90.1771	-	-

**Lifehammer Rettungshammer
Classic Glow in the Dark**

Nothammer für das Zertrümmern von Autoscheiben

- mit integriertem Sitzgurtmesser
- **leuchtet im Dunkeln**
- doppelseitiger Hammerkop
- inkl. Halterung zur Befestigung am Teppichboden im Fahrzeug

Farbe: orange



Best.-Nr.	EUR	B
LW1120	-	-

Durchmesser	Materialgruppe	Best.-Nr.	EUR	K
20,0 cm	Folie	21.1812/..	-	-
20,0 cm	Alu geprägt	11.1812/..	-	-



Produktinfo

Alle Verkehrszeichen aus unserem Programm entsprechen den Vorschriften der StVO.

Die Abmessungen sowie Ausführungsarten werden nach den Bestimmungen der StVO, der VwV-StVO, des VZKat und den RAL-Gütebedingungen hergestellt. Unsere Verkehrszeichen werden aus Hart-Aluminium (AlMg 2) hergestellt.

Durch die Verarbeitung retroreflektierender Folien erreichen wir eine hohe Farbbeinheit mit langer Haltbarkeit.

Die hervorragenden Rückstrahlwerte sorgen für eine gesteigerte Sicherheit.

Unser Standardprogramm wird in der Ausführung „Typ RA1/C“ geliefert.

TYP RA1/C

- Engineer Grade Folie
- Klasse RA1/C: Nach DIN 67520
- Mindestrückstrahlwert für weiß: Beobachtungswinkel 0,33°, Anleuchtungswinkel 5°, 50 cd/(lx·m²)

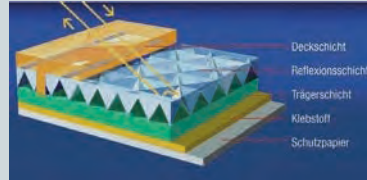

TYP RA2/C

- High Intensity Grade Folie
- Klasse RA2/C: Nach DIN 67520
- Mindestrückstrahlwert für weiß: Beobachtungswinkel 0,33°, Anleuchtungswinkel 5°, 180 cd/(lx·m²)

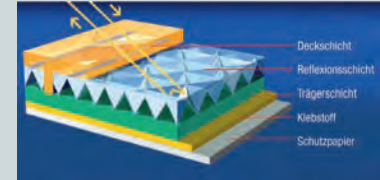

Nr. 101

Nr. 101 - Gefahrstelle

Seitenlänge	Materialgruppe	Best.-Nr.	EUR A
63,0 cm	Alu RA1/C	53.5747	-
90,0 cm	Alu RA1/C	53.5748	-



Nr. 102

Nr. 102 - Kreuzung oder Einmündung mit Vorfahrt von rechts

Seitenlänge	Materialgruppe	Best.-Nr.	EUR A
63,0 cm	Alu RA1/C	53.6000	-
90,0 cm	Alu RA1/C	53.6001	-



Nr. 112

Nr. 112 - Unebene Fahrbahn (Tempeschwelle, Fahrbahnschwelle, Bremsschwelle)

Seitenlänge	Materialgruppe	Best.-Nr.	EUR A
63,0 cm	Alu RA1/C	53.5749	-
90,0 cm	Alu RA1/C	53.5750	-



Nr. 114

Nr. 114 - Schleudergefahr bei Nässe oder Schmutz

Seitenlänge	Materialgruppe	Best.-Nr.	EUR A
63,0 cm	Alu RA1/C	53.6022	-
90,0 cm	Alu RA1/C	53.6023	-



Nr. 123

Nr. 123 - Baustelle

Seitenlänge	Materialgruppe	Best.-Nr.	EUR A
63,0 cm	Alu RA1/C	53.5739	-
90,0 cm	Alu RA1/C	53.5740	-



Nr. 133-20

Nr. 133-20 - Fußgänger (Aufstellung links)

Seitenlänge	Materialgruppe	Best.-Nr.	EUR A
63,0 cm	Alu RA1/C	53.6004	-
90,0 cm	Alu RA1/C	53.6005	-



Nr. 133-10

Nr. 133-10 - Fußgänger (Aufstellung rechts)

Seitenlänge	Materialgruppe	Best.-Nr.	EUR A
63,0 cm	Alu RA1/C	53.6002	-
90,0 cm	Alu RA1/C	53.6003	-



Nr. 138-10

Nr. 138-10 - Radfahrer (Aufstellung rechts)

Seitenlänge	Materialgruppe	Best.-Nr.	EUR A
63,0 cm	Alu RA1/C	53.6006	-
90,0 cm	Alu RA1/C	53.6007	-



Nr. 121-10

Nr. 121-10 - Einseitig rechts verengte Fahrbahn

Seitenlänge	Materialgruppe	Best.-Nr.	EUR A
63,0 cm	Alu RA1/C	53.5743	-
90,0 cm	Alu RA1/C	53.5744	-



Nr. 121-20

Nr. 121-20 - Einseitig links verengte Fahrbahn

Seitenlänge	Materialgruppe	Best.-Nr.	EUR A
63,0 cm	Alu RA1/C	53.5745	-
90,0 cm	Alu RA1/C	53.5746	-



Nr. 136-20

Nr. 136-20 - Achtung Kinder (Aufstellung links)

Seitenlänge	Materialgruppe	Best.-Nr.	EUR A
63,0 cm	Alu RA1/C	53.5895	-
90,0 cm	Alu RA1/C	53.5897	-



Nr. 136-10

Nr. 136-10 - Achtung Kinder (Aufstellung rechts)

Seitenlänge	Materialgruppe	Best.-Nr.	EUR A
63,0 cm	Alu RA1/C	53.5894	-
90,0 cm	Alu RA1/C	53.5896	-



Nr. 205 (Typ RA2/C = StVO-Empfehlung)

Nr. 205 - Vorfahr gewähren			
Seitenlänge	Materialgruppe	Best.-Nr.	EUR A
63,0 cm	Alu RA1/C	53.5737	-
63,0 cm	Alu RA2/C	57.5737	-
90,0 cm	Alu RA1/C	53.5738	-
90,0 cm	Alu RA2/C	57.5738	-



Nr. 206 (Typ RA2/C = StVO-Empfehlung)

Nr. 206 - Vorfahrt gewähren			
B x H	Materialgruppe	Best.-Nr.	EUR A
90,0 x 90,0 cm	Alu RA2/C	57.5910	-



Nr. 208

Nr. 208 - Dem Gegenverkehr Vorrang gewähren !			
Durchmesser	Materialgruppe	Best.-Nr.	EUR A
42,0 cm	Alu RA1/C	53.5725	-
60,0 cm	Alu RA1/C	53.5726	-

Anwendungsbeispiele, je nach Einsatzort:



Nr. 222-20



Nr. 222-10



Nr. 211-10



Nr. 211-20



Nr. 209-30

Nr. 209-30, Nr. 211-10, Nr. 211-20, Nr. 222-10, Nr. 222-20 - Vorgeschriebene Fahrtrichtung			
Durchmesser	Materialgruppe	Best.-Nr.	EUR A
42,0 cm	Alu RA1/C	53.5735	-
42,0 cm	Alu RA2/C	57.5735	-
60,0 cm	Alu RA1/C	53.5736	-
60,0 cm	Alu RA2/C	57.5736	-

Typ RA2/C = StVO-Empfehlung



Nr. 209-10



Nr. 209-20



Nr. 214-10



Nr. 214-20

Nr. 209-10 - Vorgeschriebene Fahrtrichtung links			
Durchmesser	Materialgruppe	Best.-Nr.	EUR A
42,0 cm	Alu RA1/C	53.6010	-
60,0 cm	Alu RA1/C	53.6011	-

Nr. 209-20 - Vorgeschriebene Fahrtrichtung rechts			
Durchmesser	Materialgruppe	Best.-Nr.	EUR A
42,0 cm	Alu RA1/C	53.6012	-
60,0 cm	Alu RA1/C	53.6013	-

Nr. 214-10 - Vorgeschriebene Fahrtrichtung geradeaus oder links			
Durchmesser	Materialgruppe	Best.-Nr.	EUR A
42,0 cm	Alu RA1/C	53.6098	-
60,0 cm	Alu RA1/C	53.6099	-

Nr. 214 - Vorgeschriebene Fahrtrichtung geradeaus oder rechts			
Durchmesser	Materialgruppe	Best.-Nr.	EUR A
42,0 cm	Alu RA1/C	53.6100	-
60,0 cm	Alu RA1/C	53.6101	-



Nr. 214-30

Nr. 209-31 Vorgeschriebene Fahrtrichtung links und rechts			
Durchmesser	Materialgruppe	Best.-Nr.	EUR A
42,0 cm	Alu RA1/C	53.5969	-
60,0 cm	Alu RA1/C	53.5779	-



Nr. 239

Nr. 239 - Sonderweg Fußgänger			
Durchmesser	Materialgruppe	Best.-Nr.	EUR A
42,0 cm	Alu RA1/C	53.6032	-
60,0 cm	Alu RA1/C	53.6033	-



Nr. 240

Nr. 240 - Gemeinsamer Fuß- und Radweg			
Durchmesser	Materialgruppe	Best.-Nr.	EUR A
42,0 cm	Alu RA1/C	53.6034	-
60,0 cm	Alu RA1/C	53.6035	-



Service



Benötigen Sie ein StVO-Schild, welches Sie hier nicht gefunden haben? Wie z. B. Verkehrszeichen Nr. 215. Bitte fragen Sie an!



Nr. 220-10

Nr. 220-10 - Einbahnstraße linksweisend			
B x H	Materialgruppe	Best.-Nr.	EUR A
80,0 x 30,0 cm	Alu RA1/C	53.5937	-



Nr. 220-20

Nr. 220-20 - Einbahnstraße rechtsweisend			
B x H	Materialgruppe	Best.-Nr.	EUR A
80,0 x 30,0 cm	Alu RA1/C	53.5938	-



Nr. 250

Nr. 250 - Verkehrsschild Verbot für Fahrzeuge aller Art

Durchmesser	Materialgruppe	Best.-Nr.	EUR	A
42,0 cm	Alu RA1/C	53.5713	-	
60,0 cm	Alu RA1/C	53.5714	-	



Nr. 253

Nr. 253 - Verkehrszeichen Verbot für Kraftwagen über 3,5t

Durchmesser	Materialgruppe	Best.-Nr.	EUR	A
42,0 cm	Alu RA1/C	53.5731	-	
60,0 cm	Alu RA1/C	53.5732	-	



Nr. 254

Nr. 254 - Verbot für Radfahrer

Durchmesser	Materialgruppe	Best.-Nr.	EUR	A
42,0 cm	Alu RA1/C	53.5727	-	
60,0 cm	Alu RA1/C	53.5728	-	



Nr. 259

Nr. 259 - Verbot für Fußgänger

Durchmesser	Materialgruppe	Best.-Nr.	EUR	A
42,0 cm	Alu RA1/C	53.5733	-	
60,0 cm	Alu RA1/C	53.5734	-	



Nr. 262

Nr. 262 - Verbot für Fahrzeuge über angegebene tatsächliche Masse

Durchmesser	Materialgruppe	Best.-Nr.	EUR	A
42,0 cm	Alu RA1/C	53.5721	-	
60,0 cm	Alu RA1/C	53.5722	-	

Bitte geben Sie das Gewicht an.



Nr. 264

Nr. 264 - Verbot für Fahrzeuge über angegebene tatsächliche Breite

Durchmesser	Materialgruppe	Best.-Nr.	EUR	A
42,0 cm	Alu RA1/C	53.5717	-	
60,0 cm	Alu RA1/C	53.5718	-	

Bitte geben Sie die Breite an.



Nr. 265

Nr. 265 - Verbot für Fahrzeuge über bestimmte Höhe

Durchmesser	Materialgruppe	Best.-Nr.	EUR	A
42,0 cm	Alu RA1/C	53.5719	-	
60,0 cm	Alu RA1/C	53.5720	-	

Bitte geben Sie die Höhe an.



Nr. 274-70

Nr. 274 - Zulässige Höchstgeschwindigkeit nach Wahl

Durchmesser	Materialgruppe	Best.-Nr.	EUR	A
42,0 cm	Alu RA1/C	53.5723	-	
60,0 cm	Alu RA1/C	53.5724	-	

Bitte geben Sie die Geschwindigkeit an.



Nr. 267

Nr. 267 - Verkehrsschild Verbot der Einfahrt

Durchmesser	Materialgruppe	Best.-Nr.	EUR	A
42,0 cm	Alu RA1/C	53.5715	-	
60,0 cm	Alu RA1/C	53.5716	-	



Nr. 301

Nr. 301 - Verkehrsschild Vorfahrt

Seitenlänge	Materialgruppe	Best.-Nr.	EUR	A
63,0 cm	Alu RA1/C	53.5902	-	
90,0 cm	Alu RA1/C	53.5903	-	



Nr. 306

Nr. 306 - Verkehrsschild Vorfahrtstraße

B x H	Materialgruppe	Best.-Nr.	EUR	A
42,0 x 42,0 cm	Alu RA1/C	53.6140	-	
60,0 x 60,0 cm	Alu RA1/C	53.6141	-	

Montage je nach Einsatzort:



Nr. 357

Nr. 357 - Sackgasse

B x H	Materialgruppe	Best.-Nr.	EUR	A
42,0 x 42,0 cm	Alu RA1/C	53.6046	-	
60,0 x 60,0 cm	Alu RA1/C	53.6047	-	



Nr. 283-50

Nr. 283 - Absolutes Haltverbot

Durchmesser	Materialgruppe	Best.-Nr.	EUR	A
42,0 cm	Alu RA1/C	53.5707	-	
60,0 cm	Alu RA1/C	53.5708	-	



Nr. 283-30

Nr. 283-30 - Absolutes Haltverbot - Mitte

Durchmesser	Materialgruppe	Best.-Nr.	EUR	A
42,0 cm	Alu RA1/C	53.5711	-	
60,0 cm	Alu RA1/C	53.5712	-	



Nr. 283-10 Anfang



Nr. 283-20 Ende

Nr. 283-10, Nr. 283-20 - Absolutes Haltverbot Anfang oder Ende

Durchmesser	Materialgruppe	Best.-Nr.	EUR	A
42,0 cm	Alu RA1/C	53.5709	-	
60,0 cm	Alu RA1/C	53.5710	-	

Montage je nach Einsatzort:



Nr. 314

Nr. 314 - Parkplatz

B x H	Materialgruppe	Best.-Nr.	EUR	A
42,0 x 42,0 cm	Alu RA1/C	53.5907	-	
60,0 x 60,0 cm	Alu RA1/C	53.5908	-	



Nr. 286-50

Nr. 286 - Eingeschränktes Haltverbot

Durchmesser	Materialgruppe	Best.-Nr.	EUR	A
42,0 cm	Alu RA1/C	53.5701	-	
60,0 cm	Alu RA1/C	53.5702	-	



Nr. 286-30

Nr. 286-30 - Eingeschränktes Haltverbot Mitte

Durchmesser	Materialgruppe	Best.-Nr.	EUR	A
42,0 cm	Alu RA1/C	53.5705	-	
60,0 cm	Alu RA1/C	53.5706	-	



Nr. 286-10 Anfang



Nr. 286-20 Ende

Nr. 283-10, Nr. 286-20 - Eingeschränktes Haltverbot - Anfang und Ende

Durchmesser	Materialgruppe	Best.-Nr.	EUR	A
42,0 cm	Alu RA1/C	53.5703	-	
60,0 cm	Alu RA1/C	53.5704	-	



Nr. 325.1 530.6174

Nr. 325.2 530.6175



Nr. 325.1 Beginn/ Ende eines Verkehrsberuhigten Bereichs

B x H	Materialgruppe	Best.-Nr.	EUR	A
90,0 x 60,0 cm	Alu RA1/C	53.6174	-	
90,0 x 60,0 cm	Alu RA1/C	53.6175	-	



Nr. 600-32

Absperrschranke einseitig

B x H	Materialgruppe	Best.-Nr.	EUR	A
200,0 x 25,0 cm	Alu RA1/C	53.6122	-	-



Nr. 605-10

Leitbake linksweisend (Aufst. rechts)

B x H	Materialgruppe	Best.-Nr.	EUR	A
100,0 x 25,0 cm	Alu RA1/C	53.6123	-	-



Nr. 605-20

Leitbake rechtsweisend (Aufst. links)

B x H	Materialgruppe	Best.-Nr.	EUR	A
100,0 x 25,0 cm	Alu RA1/C	53.6125	-	-



Nr. 626-30

Leitplatte links-/rechtsweisend

B x H	Materialgruppe	Best.-Nr.	EUR	A
50,0 x 75,0 cm	Alu RA1/C	53.6127	-	-



Nr. 625-10

Richtungstafel linksweisend (Aufst. rechts)

B x H	Materialgruppe	Best.-Nr.	EUR	A
50,0 x 50,0 cm	Alu RA1/C	53.6128	58,10	-



Nr. 625-20

Richtungstafel rechtsweisend (Aufst. links)

B x H	Materialgruppe	Best.-Nr.	EUR	A
50,0 x 50,0 cm	Alu RA1/C	53.6129	58,10	-



Nr. 1000-12

StVO Fußgänger Gehweg - linksweisend

B x H	Materialgruppe	Best.-Nr.	EUR	A
42,0 x 23,1 cm	Alu RA1/C	53.6036	-	-
60,0 x 33,0 cm	Alu RA1/C	53.6037	-	-



Nr. 1000-22

StVO Fußgänger Gehweg - rechtsweisend

B x H	Materialgruppe	Best.-Nr.	EUR	A
42,0 x 23,1 cm	Alu RA1/C	53.6040	-	-
60,0 x 33,0 cm	Alu RA1/C	53.6064	-	-



Nr. 1026-35

Lieferverkehr frei

B x H	Materialgruppe	Best.-Nr.	EUR	A
42,0 x 31,5 cm	Alu RA1/C	53.6145	-	-
60,0 x 45,0 cm	Alu RA1/C	53.6146	-	-



Nr. 1026-38

Land- und forst. Verkehr frei

B x H	Materialgruppe	Best.-Nr.	EUR	A
42,0 x 31,5 cm	Alu RA1/C	53.6150	-	-
60,0 x 45,0 cm	Alu RA1/C	53.6151	-	-



Nr. 1020-30

Anlieger frei

B x H	Materialgruppe	Best.-Nr.	EUR	A
42,0 x 23,1 cm	Alu RA1/C	53.5929	-	-
60,0 x 33,0 cm	Alu RA1/C	53.5930	-	-



Nr. 1040-32

Parken 2 Std.

B x H	Materialgruppe	Best.-Nr.	EUR	A
42,0 x 23,1 cm	Alu RA1/C	53.5949	-	-
60,0 x 33,0 cm	Alu RA1/C	53.6097	-	-



Nr. 1044-10

Nur Schwerbehinderte

B x H	Materialgruppe	Best.-Nr.	EUR	A
42,0 x 23,1 cm	Alu RA1/C	53.5921	-	-
60,0 x 33,0 cm	Alu RA1/C	53.5922	-	-



Nr. 2035

Hier gilt die StVO

B x H	Materialgruppe	Best.-Nr.	EUR	A
42,0 x 23,1 cm	Alu RA1/C	53.5947	-	-
60,0 x 33,0 cm	Alu RA1/C	53.5948	-	-



Nr. 1010-51

Kraftfahrzeuge über 3,5 t

B x H	Materialgruppe	Best.-Nr.	EUR	A
42,0 x 23,1 cm	Alu RA1/C	53.6160	-	-
60,0 x 33,0 cm	Alu RA1/C	53.6161	-	-



Nr. 1060-31

Haltverbot - Seitenstreifen

B x H	Materialgruppe	Best.-Nr.	EUR	A
42,0 x 23,1 cm	Alu RA1/C	53.6165	-	-
60,0 x 33,0 cm	Alu RA1/C	53.6166	-	-



Nr. 1053-34

auf dem Seitenstreifen

B x H	Materialgruppe	Best.-Nr.	EUR	A
42,0 x 23,1 cm	Alu RA1/C	53.6170	-	-
60,0 x 33,0 cm	Alu RA1/C	53.6171	-	-



Nr. 2024

Keine Wendemöglichkeit

B x H	Materialgruppe	Best.-Nr.	EUR	A
42,0 x 23,1 cm	Alu RA1/C	53.6089	-	-
60,0 x 33,0 cm	Alu RA1/C	53.6026	-	-



Nr. 2025

eingesch. Winterdienst

B x H	Materialgruppe	Best.-Nr.	EUR	A
42,0 x 23,1 cm	Alu RA1/C	53.6090	-	-
60,0 x 33,0 cm	Alu RA1/C	53.6054	-	-



Nr. 2026

Kein Winterdienst

B x H	Materialgruppe	Best.-Nr.	EUR	A
42,0 x 23,1 cm	Alu RA1/C	53.6091	-	-
60,0 x 33,0 cm	Alu RA1/C	53.6079	-	-



Nr. 2030

Schritt fahren

B x H	Materialgruppe	Best.-Nr.	EUR	A
42,0 x 23,1 cm	Alu RA1/C	53.6063	-	-
60,0 x 33,0 cm	Alu RA1/C	53.5946	-	-



2-zeilig
max. 16 Zeichen
pro Zeile

Text (schwarz) nach Wahl

B x H	Materialgruppe	Best.-Nr.	EUR	A
42,0 x 23,1 cm	Alu RA1/C	53.5943	-	-
42,0 x 31,5 cm	Alu RA1/C	53.5944	-	-
60,0 x 33,0 cm	Alu RA1/C	53.5945	-	-



SafetyMarking® Verkehrschild Hier gilt die StVO - Zulässige Höchstgeschwindigkeit 10 km/h

B x H	Materialgruppe	Best.-Nr.	EUR	A
60,0 x 90,0 cm	Alu RA1/C	53.5827	-	-

SafetyMarking® Verkehrschild Hier gilt die StVO 20 km/h

B x H	Materialgruppe	Best.-Nr.	EUR	A
60,0 x 90,0 cm	Alu RA1/C	53.5828	-	-

Hier gilt die StVO

B x H	Materialgruppe	Best.-Nr.	EUR	A
60,0 x 90,0 cm	Alu RA1/C	53.5829	-	-

 Bitte geben Sie die Geschwindigkeit an.



Nr. 2046



Nr. 2045

Nr. 2046 - Widerrechtlich geparkte Fahrzeuge werden kostenpflichtig abgeschleppt.

B x H	Materialgruppe	Best.-Nr.	EUR	A
42,0 x 31,5 cm	Alu RA1/C	53.6118	-	-
60,0 x 45,0 cm	Alu RA1/C	53.6119	-	-

SafetyMarking® Verkehrschild Unberechtigt parkende Fahrzeuge werden kostenpflichtig abgeschleppt!

B x H	Materialgruppe	Best.-Nr.	EUR	A
42,0 x 31,5 cm	Alu RA1/C	53.6050	-	-
60,0 x 45,0 cm	Alu RA1/C	53.6051	-	-

 Haben Sie noch Fragen zum Produkt? Rufen Sie uns an!



Nr. 3000



Nr. 3000 a



Nr. 2042

Feuerwehruzufahrt/ StVO Nr. 3000

B x H	Materialgruppe	Best.-Nr.	EUR	A
21,0 x 7,4 cm	Alu RA1/C	53.5776	-	-
42,0 x 14,8 cm	Alu RA1/C	53.5777	-	-
59,4 x 21,0 cm	Alu RA1/C	53.5778	-	-

Feuerwehruzufahrt Haltverbot nach StVO / Nr. 3000 a

B x H	Materialgruppe	Best.-Nr.	EUR	A
21,0 x 7,4 cm	Alu RA1/C	53.6130	-	-
42,0 x 14,8 cm	Alu RA1/C	53.6131	-	-
59,4 x 21,0 cm	Alu RA1/C	53.6132	-	-

Feuerwehruzufahrt Tag und Nacht freihalten

B x H	Materialgruppe	Best.-Nr.	EUR	A
42,0 x 23,1 cm	Alu RA1/C	53.6056	-	-
60,0 x 33,0 cm	Alu RA1/C	53.6057	-	-

 Bitte geben Sie den Ort/die Gemeinde an.



Produktinfo

Wegweiser

Wegweiser zu innerörtlichen Zielen und zu Einrichtungen mit erheblicher Verkehrsbedeutung nach RWB 2000.

Schildergröße: 140,0 x 35,0 cm

Die Größe gilt ausschließlich für den Geschwindigkeitsbereich 40 km/h.



Warenannahme rechtsweisend

B x H	Ausführung	Materialgruppe	Best.-Nr.	EUR	A
140,0 x 35,0 cm	rechtsweisend	Alu RA1/C	53.5662	-	-
140,0 x 35,0 cm	linksweisend	Alu RA1/C	53.5663	-	-

StVO Wegweiser für innerörtliche Ziele

B x H	Ausführung	Materialgruppe	Best.-Nr.	EUR	A
140,0 x 35,0 cm	rechtsweisend	Alu RA1/C	53.5916	-	-
140,0 x 35,0 cm	linksweisend	Alu RA1/C	53.5915	-	-



Einfahrt rechtsweisend

B x H	Ausführung	Materialgruppe	Best.-Nr.	EUR	A
140,0 x 35,0 cm	rechtsweisend	Alu RA1/C	53.5660	-	-
140,0 x 35,0 cm	linksweisend	Alu RA1/C	53.5661	-	-

Ausfahrt rechtsweisend

B x H	Ausführung	Materialgruppe	Best.-Nr.	EUR	A
140,0 x 35,0 cm	rechtsweisend	Alu RA1/C	53.5788	-	-
140,0 x 35,0 cm	linksweisend	Alu RA1/C	53.5797	-	-

Safety Faltsignale

Ideal zum Absichern von Unfallstellen, Kurzbaustellen usw.

Nur für betriebliche Absperrung, Material nicht BAST geprüft

Technische Daten: Signalbespannung aus Kunststoffgewebe, PVC-beschichtet. Grundfarbe weiß, rot in Tagesleuchtfarbe (fluoreszierend), Stativ aus Profilstahl verzinkt, Futteral aus PVC-beschichtetem Gewebe. Die Faltsignale erhalten Sie in den Verkehrszeichenlängen 70,0 und 90,0 cm.

Höhe	Best.-Nr.
70,0 cm	90.9604/..
90,0 cm	90.9605/..

- .../2 Symbol: Baustelle
- .../3 Symbol: Achtung!
- .../27 Symbol: Baustelle, Text: Kanalarbeiten
- .../32 Symbol: Achtung! Text: Unfall
- .../35 Symbol: Achtung! Text: Vermessung
- .../38 Symbol: Achtung! Text: Mäharbeiten

Bitte ergänzen Sie die Bestell-Nr. mit der jeweiligen Bild-Nr.



Individuelle Gestaltung

Sie benötigen ein individuelles Safety Faltsignal? Rufen Sie uns an!





Montage
je nach Einsatzort:



Anfang Ende



Absolutes Haltverbot Anfang oder Ende

Durchmesser	Materialgruppe	Best.-Nr.	EUR	K
31,5 cm	Alu geprägt	11.5672	-	-
40,0 cm	Alu geprägt	11.5673	-	-
50,0 cm	Alu geprägt	11.5674	-	-

Absolutes Haltverbot

Durchmesser	Materialgruppe	Best.-Nr.	EUR	K
31,5 cm	Folie	21.5677	-	-
31,5 cm	Alu geprägt	11.5677	-	-
40,0 cm	Alu geprägt	11.5678	-	-
50,0 cm	Alu geprägt	11.5679	-	-

Absolutes Haltverbot

Durchmesser	Materialgruppe	Best.-Nr.	EUR	K
10,0 cm	Folie	21.5186	-	-
20,0 cm	Folie	21.5182	-	-
20,0 cm	Alu geprägt	11.5182	-	-
31,5 cm	Folie	21.5183	-	-
31,5 cm	Alu geprägt	11.5183	-	-
40,0 cm	Alu geprägt	11.5184	-	-
50,0 cm	Alu geprägt	11.5185	-	-



Eingeschränktes Haltverbot

Durchmesser	Materialgruppe	Best.-Nr.	EUR	K
10,0 cm	Folie	21.5179	-	-
20,0 cm	Folie	21.5175	-	-
31,5 cm	Folie	21.5176	-	-
31,5 cm	Alu geprägt	11.5176	-	-
40,0 cm	Alu geprägt	11.5177	-	-



Eingeschränktes Haltverbot links / rechts

Durchmesser	Materialgruppe	Best.-Nr.	EUR	K
31,5 cm	Alu geprägt	11.5667	-	-
40,0 cm	Alu geprägt	11.5668	-	-



Verbot für Fahrzeuge aller Art / blanko, zur Selbstbeschriftung

Durchmesser	Materialgruppe	Best.-Nr.	EUR	K
10,0 cm	Folie	21.1212	-	-
20,0 cm	Folie	21.1213	-	-
20,0 cm	Alu geprägt	11.1213	-	-
31,5 cm	Folie	21.1214	-	-
31,5 cm	Alu geprägt	11.1214	-	-
40,0 cm	Alu geprägt	11.1215	-	-
50,0 cm	Alu geprägt	11.1216	-	-



Verbot der Einfahrt

Durchmesser	Materialgruppe	Best.-Nr.	EUR	K
20,0 cm	Folie	21.5252	-	-
31,5 cm	Alu geprägt	11.5249	-	-
40,0 cm	Alu geprägt	11.5250	-	-
50,0 cm	Alu geprägt	11.5251	-	-



individuelle
Geschwindigkeitsangabe

Zulässige Höchstgeschwindigkeit

Durchmesser	Materialgruppe	Best.-Nr.	EUR	K
31,5 cm	Alu geprägt	11.5262	-	-
40,0 cm	Alu geprägt	11.5263	-	-
50,0 cm	Alu geprägt	11.5264	-	-

Bitte geben Sie die Geschwindigkeit an.



individuelle
Breitenangabe

Verbot für Fahrzeuge über bestimmte Breite

Durchmesser	Materialgruppe	Best.-Nr.	EUR	K
31,5 cm	Alu geprägt	11.5253	-	-
40,0 cm	Alu geprägt	11.5254	-	-
50,0 cm	Alu geprägt	11.5255	-	-

Bitte geben Sie die Breite an.



individuelle
Höhenangabe

Verbot für Fahrzeuge über bestimmte Höhe

Durchmesser	Materialgruppe	Best.-Nr.	EUR	K
31,5 cm	Alu geprägt	11.5256	-	-
40,0 cm	Alu geprägt	11.5257	-	-
50,0 cm	Alu geprägt	11.5258	-	-

Bitte geben Sie die Höhe an.



individuelle
Gewichtsangabe

Verbot für Fahrzeuge über bestimmtes Gewicht

Durchmesser	Materialgruppe	Best.-Nr.	EUR	K
31,5 cm	Alu geprägt	11.5259	-	-
40,0 cm	Alu geprägt	11.5260	-	-
50,0 cm	Alu geprägt	11.5261	-	-

Bitte geben Sie das Gewicht an.



Auf dem Werksgelände gilt die StVO

B x H	Materialgruppe	Best.-Nr.	EUR	K
60,0 x 40,0 cm	Alu geprägt	11.5697	-	-
90,0 x 60,0 cm	Alu geprägt	11.5698	-	-



Werkverkehr Schritt fahren

B x H	Materialgruppe	Best.-Nr.	EUR	K
52,5 x 74,2 cm	Alu geprägt	11.5696	-	-



individuelle Geschwindigkeitsangabe



Auf diesem Betriebsgelände gilt die StVO

B x H	Materialgruppe	Best.-Nr.	EUR	K
40,0 x 30,0 cm	Alu geprägt	11.5694	-	-
60,0 x 40,0 cm	Alu geprägt	11.5695	-	-



Hier gilt die StVO

B x H	Materialgruppe	Best.-Nr.	EUR	A
60,0 x 90,0 cm	Alu RA1/C	53.5829	-	-

Hier gilt die StVO - Zulässige Höchstgeschwindigkeit: individuell

B x H	Materialgruppe	Best.-Nr.	EUR	K
50,0 x 75,0 cm	Alu geprägt	11.5834	-	-

Bitte geben Sie die Geschwindigkeit an.

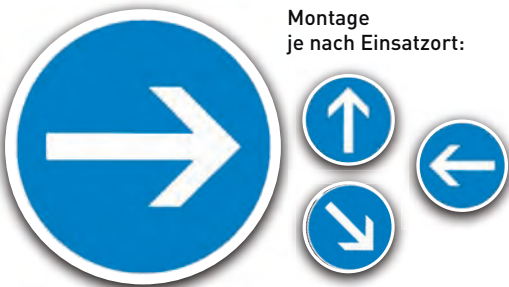

Montage je nach Einsatzort:



Richtungspfeil, in jede Richtung verwendbar

Durchmesser	Materialgruppe	Best.-Nr.	EUR	K
20,0 cm	Folie	21.0582	-	-
20,0 cm	Alu geprägt	11.0582	-	-
31,5 cm	Alu geprägt	11.0583	-	-
40,0 cm	Alu geprägt	11.0584	-	-
50,0 cm	Alu geprägt	11.0585	-	-

Halt! Vorfahrt gewähren

B x H	Materialgruppe	Best.-Nr.	EUR	K
30,0 x 30,0 cm	Alu geprägt	11.5265	-	-
40,0 x 40,0 cm	Alu geprägt	11.5266	-	-
50,0 x 50,0 cm	Alu geprägt	11.5267	-	-



Für Reiter verboten

Durchmesser	Materialgruppe	Best.-Nr.	EUR	K
20,0 cm	Alu geprägt	11.5657	-	-
31,5 cm	Alu geprägt	11.5658	-	-



Für Radfahrer verboten

Durchmesser	Materialgruppe	Best.-Nr.	EUR	K
20,0 cm	Alu geprägt	11.5655	-	-
31,5 cm	Alu geprägt	11.5656	-	-



Bestellhinweis

Parkplatzschilder

sorgen für eine unmissverständliche Zuordnung Ihrer Parkplätze. Verstärkerplatten zur Montage an Rohrpfosten erhalten Sie auf Anfrage. Selbstverständlich fertigen wir auch weitere Werbeschilder für Ihre Parkplätze nach Ihren individuellen Wünschen. Weitere Informationen finden Sie im Bereich SignPlus® ab Seite 220 oder rufen Sie uns an!

Qualität: 520...
besonders stabile Ausführung in 2 mm Stärke.

B x H	Materialgruppe	Best.-Nr.	EUR	K
15,0 x 25,0 cm	Polystyrol	41.5143	-	-
25,0 x 40,0 cm	Polystyrol	41.5144	-	-
40,0 x 60,0 cm	Alu geprägt	11.5142	-	-
40,0 x 60,0 cm	Alu beschicht.	52.5142	-	-



B x H	Materialgruppe	Best.-Nr.	EUR	K
25,0 x 40,0 cm	Polystyrol	41.5789	-	-
40,0 x 60,0 cm	Alu geprägt	11.5790	-	-



B x H	Materialgruppe	Best.-Nr.	EUR	K
25,0 x 40,0 cm	Polystyrol	41.5792	-	-
40,0 x 60,0 cm	Alu geprägt	11.5793	-	-



B x H	Materialgruppe	Best.-Nr.	EUR	K
15,0 x 25,0 cm	Polystyrol	41.5137	-	-
25,0 x 40,0 cm	Polystyrol	41.5138	-	-
40,0 x 60,0 cm	Alu geprägt	11.5136	-	-
40,0 x 60,0 cm	Alu beschicht.	52.5136	-	-



B x H	Materialgruppe	Best.-Nr.	EUR	K
25,0 x 40,0 cm	Polystyrol	41.5135	-	-
40,0 x 60,0 cm	Alu geprägt	11.5148	-	-



B x H	Materialgruppe	Best.-Nr.	EUR	K
25,0 x 40,0 cm	Polystyrol	41.5133	-	-
40,0 x 60,0 cm	Alu geprägt	11.5134	-	-



B x H	Materialgruppe	Best.-Nr.	EUR	K
40,0 x 60,0 cm	Alu geprägt	11.5190	-	-



Freifeld zur Selbstbeschriftung



Text bis zu 20 Zeichen nach Wahl



individueller Text aus witterungsbeständiger Hochleistungsfolie

B x H	Materialgruppe	Best.-Nr.	EUR	K
15,0 x 25,0 cm	Polystyrol	41.5140	-	
25,0 x 40,0 cm	Polystyrol	41.5141	-	
40,0 x 60,0 cm	Alu geprägt	11.5139	-	
40,0 x 60,0 cm	Alu beschicht.	52.5139	-	

B x H	Materialgruppe	Best.-Nr.	EUR	K
15,0 x 25,0 cm	Polystyrol	41.5555	-	
25,0 x 40,0 cm	Polystyrol	41.5556	-	
40,0 x 60,0 cm	Alu geprägt	11.5557	-	
40,0 x 60,0 cm	Alu beschicht.	52.5557	-	



Bitte geben Sie bei der Bestellung Ihren individuellen Text an!



B x H	Materialgruppe	Best.-Nr.	EUR	K
15,0 x 25,0 cm	Polystyrol	41.5125	-	
25,0 x 40,0 cm	Polystyrol	41.5126	-	
40,0 x 60,0 cm	Alu geprägt	11.5124	-	



B x H	Materialgruppe	Best.-Nr.	EUR	K
15,0 x 25,0 cm	Polystyrol	41.5119	-	
25,0 x 40,0 cm	Polystyrol	41.5120	-	
40,0 x 60,0 cm	Alu geprägt	11.5118	-	
40,0 x 60,0 cm	Alu beschicht.	52.5118	-	



B x H	Materialgruppe	Best.-Nr.	EUR	K
15,0 x 25,0 cm	Polystyrol	41.5113	-	
25,0 x 40,0 cm	Polystyrol	41.5114	-	
40,0 x 60,0 cm	Alu geprägt	11.5112	-	
40,0 x 60,0 cm	Alu beschicht.	52.5112	-	



B x H	Materialgruppe	Best.-Nr.	EUR	K
15,0 x 25,0 cm	Polystyrol	41.5131	-	
25,0 x 40,0 cm	Polystyrol	41.5132	-	
40,0 x 60,0 cm	Alu geprägt	11.5130	-	
40,0 x 60,0 cm	Alu beschicht.	52.5130	-	



B x H	Materialgruppe	Best.-Nr.	EUR	K
25,0 x 40,0 cm	Polystyrol	41.5117	-	
40,0 x 60,0 cm	Alu geprägt	11.5115	-	
40,0 x 60,0 cm	Alu beschicht.	52.5115	-	



B x H	Materialgruppe	Best.-Nr.	EUR	K
25,0 x 40,0 cm	Polystyrol	41.5147	-	
40,0 x 60,0 cm	Alu geprägt	11.5145	-	
40,0 x 60,0 cm	Alu beschicht.	52.5145	-	

Reservierungsschilder mit Standardtexten

Optimal geeignet zur Befestigung mit Einschlag-, Reservierungs- oder Aufstellpfosten (Schildergröße 52,0 x 11,0 cm).

Material: Aluminium geprägt, mit kratzfester Einbrennlackierung



B x H	Materialgruppe	Best.-Nr.	EUR	K
			1	10
43,0 x 8,0 cm	Alu geprägt	11.5537	-	-
52,0 x 11,0 cm	Alu geprägt	11.5531	-	-



B x H	Materialgruppe	Best.-Nr.	EUR	K
			1	10
43,0 x 8,0 cm	Alu geprägt	11.5535	-	-
52,0 x 11,0 cm	Alu geprägt	11.5530	-	-



B x H	Materialgruppe	Best.-Nr.	EUR	K
			1	10
43,0 x 8,0 cm	Alu geprägt	11.5534	-	-
52,0 x 11,0 cm	Alu geprägt	11.5533	-	-



B x H	Materialgruppe	Best.-Nr.	EUR	K
			1	10
43,0 x 8,0 cm	Alu geprägt	11.5539	-	-
52,0 x 11,0 cm	Alu geprägt	11.5538	-	-



B x H	Materialgruppe	Best.-Nr.	EUR	K
			1	10
43,0 x 8,0 cm	Alu geprägt	11.5546	-	-
52,0 x 11,0 cm	Alu geprägt	11.5545	-	-



B x H	Materialgruppe	Best.-Nr.	EUR	K
			1	10
43,0 x 8,0 cm	Alu geprägt	11.5548	-	-
52,0 x 11,0 cm	Alu geprägt	11.5547	-	-



B x H	Materialgruppe	Best.-Nr.	EUR	K
			1	10
43,0 x 8,0 cm	Alu geprägt	11.5552	-	-
52,0 x 11,0 cm	Alu geprägt	11.5551	-	-



B x H	Materialgruppe	Best.-Nr.	EUR	K
			1	10
52,0 x 11,0 cm	Alu geprägt	11.5564	-	-



B x H	Materialgruppe	Best.-Nr.	EUR	K
			1	10
43,0 x 8,0 cm	Alu geprägt	11.5550	-	-
52,0 x 11,0 cm	Alu geprägt	11.5549	-	-



B x H	Materialgruppe	Best.-Nr.	EUR	K
			1	10
52,0 x 11,0 cm	Alu geprägt	11.5565	-	-



B x H	Materialgruppe	Best.-Nr.	EUR	K
			1	10
52,0 x 11,0 cm	Alu geprägt	11.5566	-	-



B x H	Materialgruppe	Best.-Nr.	EUR	K
			1	10
52,0 x 11,0 cm	Alu geprägt	11.5519	-	-



B x H	Materialgruppe	Best.-Nr.	EUR	K
			1	10
52,0 x 11,0 cm	Alu geprägt	11.5521	-	-



B x H	Materialgruppe	Best.-Nr.	EUR	K
			1	10
52,0 x 11,0 cm	Alu geprägt	11.5522	-	-

Reservierungsschilder mit individuellem Text

Material: Aluminium geprägt, mit kratzfester Einbrennlackierung



B x H	Text	Materialgruppe	Best.-Nr.	EUR	K
				1	10
① 43,0 x 8,0 cm	20 Zeichen nach Wahl	Alu geprägt	11.5542	-	-
② 43,0 x 8,0 cm	20 Zeichen nach Wahl	Alu geprägt	11.5544	-	-
③ 43,0 x 8,0 cm	zur Selbstbeschriftung	Alu geprägt	11.5554	-	-
④ 43,0 x 8,0 cm	zur Selbstbeschriftung	Alu geprägt	11.5569	-	-
① 52,0 x 11,0 cm	20 Zeichen nach Wahl	Alu geprägt	11.5541	-	-
② 52,0 x 11,0 cm	20 Zeichen nach Wahl	Alu geprägt	11.5543	-	-
③ 52,0 x 11,0 cm	zur Selbstbeschriftung	Alu geprägt	11.5553	-	-
④ 52,0 x 11,0 cm	zur Selbstbeschriftung	Alu geprägt	11.5568	-	-



Staffelpreise nur bei gleichem Text gültig!



Aufstellpfosten

Verzinkter Stahl mit Grundplatte (d=10,0 cm, mit 2 Bohrlöchern (d=1,0 cm)) für Schildmontage. **Höhe über Boden:** 55,5 cm, für Schilder 52,0 x 11,0 cm.

Zubehör: bestehend aus 4 verzinkten Stahlschrauben, 8 x 80 mm, inkl. Dübel und Unterlegscheiben.  **Schilder bitte separat bestellen!**

Artikelname	Best.-Nr.	EUR	10	25
Aufstellpfosten	90.5567	-	-	-
Montageset zum Verschrauben im Boden	90.5527	-	-	-

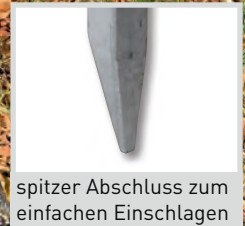

Einschlagpfosten

Aus Aluminium mit Aluminiumgrundplatte zur Schildmontage. **Höhe:** 75,5 cm **für Schilder:** 52,0 x 11,0 cm

 **Schilder bitte separat bestellen!**

Artikelname	Best.-Nr.	EUR	10	25
Einschlagpfosten mit Erdspieß	90.5543	-	-	-



Parkplatzbegrenzung für Parkplatzschilder

Verzinkter Stahl für Schildmontage.

Maße: 52,5 x 13,0 x 11,5 cm, für Schilder 52,0 x 11,0 cm.

Abdeckplatten, sowie Schrauben zur Boden- und Schilderbefestigung liegen bei!

Material	Best.-Nr.	EUR	10	25
Aluminium	90.5529	-	-	-



Parkplatzschild Elektrofahrzeuge

B x H	Materialgruppe	Best.-Nr.	EUR	K
15,0 x 25,0 cm	Polystyrol	41.2002	-	-
25,0 x 40,0 cm	Polystyrol	41.2003	-	-
40,0 x 60,0 cm	Alu beschicht.	52.2004	-	-
40,0 x 60,0 cm	Alu geprägt	11.2004	-	-

Parkplatzschild Elektrotankstelle

B x H	Materialgruppe	Best.-Nr.	EUR	K
15,0 x 25,0 cm	Polystyrol	41.1896	-	-
25,0 x 40,0 cm	Polystyrol	41.1897	-	-
40,0 x 60,0 cm	Alu beschicht.	52.1898	-	-
40,0 x 60,0 cm	Alu geprägt	11.1898	-	-

Parkplatzschild Frauenparkplatz

B x H	Materialgruppe	Best.-Nr.	EUR	K
15,0 x 25,0 cm	Polystyrol	41.1890	-	-
25,0 x 40,0 cm	Polystyrol	41.1891	-	-
40,0 x 60,0 cm	Alu beschicht.	52.1892	-	-
40,0 x 60,0 cm	Alu geprägt	11.1892	-	-

SafetyMarking® Parkplatzschild Frauen

B x H	Materialgruppe	Best.-Nr.	EUR	K
15,0 x 25,0 cm	Polystyrol	41.1893	-	-
25,0 x 40,0 cm	Polystyrol	41.1894	-	-
40,0 x 60,0 cm	Alu beschicht.	52.1895	-	-
40,0 x 60,0 cm	Alu geprägt	11.1895	-	-



B x H	Materialgruppe	Best.-Nr.	EUR	K
52,0 x 11,0 cm	Alu geprägt	11.5522	-	-



SafetyMarking® Parkplatzschild E-Auto

B x H	Materialgruppe	Best.-Nr.	EUR	K
52,0 x 11,0 cm	Alu geprägt	11.6092	-	-
52,0 x 11,0 cm	Alu Dibond	50.6092	-	-



B x H	Materialgruppe	Best.-Nr.	EUR	K
52,0 x 11,0 cm	Alu geprägt	11.1938	-	-



Elektrotankstelle

B x H	Materialgruppe	Best.-Nr.	EUR	K
30,0 x 30,0 cm	Alu hart	51.5272	-	-



B x H	Materialgruppe	Best.-Nr.	EUR	K
52,0 x 11,0 cm	Alu geprägt	11.1899	-	-



! Schilder bitte separat bestellen!

Schilderträger zur Parkplatzreservierung

Im Lieferumfang enthalten sind: Schildhalterung, 2 Schrauben zur Wandbefestigung und 2 Klebepads.
Maße: ca. 52,2 x 11,5 x 0,5 cm **für Schilder:** 52,0 x 11,0 cm

Material	Best.-Nr.	EUR	K
Aluminium	90.5541	-	-

Reservierungspfosten

Verzinkter Stahl mit Kunststoff-Schilderträger. Schild von unten einschiebbar, kein Werkzeug erforderlich.

Pfostenhöhe:

Einschlagpfosten: 75,0 cm (ca. 50,0 cm über Boden)
Aufstellpfosten: 55,0 cm über Boden
 Für Schilder 52,0 x 11,0 cm, Klappe bedruckt mit Symbol Abschleppwagen und Text: „Falschparker werden kostenpflichtig abgeschleppt!“

Produktart	Best.-Nr.	EUR	K
Einschlagpfosten	90.5524	-	-
Aufstellpfosten	90.5525	-	-



! bedruckt mit Symbol und Text
 Schilder bitte separat bestellen!



ab 3,75



ab 3,75



ANGLES MORTS (Toter Winkel) - für LKW

Laut Artikel R.313-32-1 der französischen Straßenverkehrsordnung müssen alle Fahrzeuge über 3,5 Tonnen ein Hinweisschild anbringen, welches Fußgänger, Roller- und Fahrradfahrer vor dem Toten Winkel des LKW warnt

- **LKW über 3,5 Tonnen**
- Warnung anderer Verkehrsteilnehmer vor Gefahr
- verpflichtend auch für ausländische Fahrzeuge bei der Einreise nach Frankreich
- UV- und witterungsbeständige Magnetfolie
- einfache und schnelle Kennzeichnung, lässt sich rückstandslos wieder entfernen
- modernste Fertigungstechniken sorgen für höchste Qualität und Lebensdauer
- haftet an allen metallischen Oberflächen ohne den Untergrund zu beschädigen
- haftet auch bei hohen Geschwindigkeiten am Fahrzeug
- Qualität Made in Germany

Hinweis: Sie benötigen mindestens drei Kennzeichnungen, je nach Fahrzeugkombination müssen bis zu 6 Stellen gekennzeichnet werden.

ANGLES MORTS (Toter Winkel) - für Wohnmobile, Busse

Laut Artikel R.313-32-1 der französischen Straßenverkehrsordnung müssen alle Fahrzeuge über 3,5 Tonnen ein Hinweisschild anbringen, welches Fußgänger, Roller- und Fahrradfahrer vor dem Toten Winkel des LKW warnt

- **Für Busse und Wohnmobile über 3,5 Tonnen**
- Warnung anderer Verkehrsteilnehmer vor Gefahr
- verpflichtend auch für ausländische Fahrzeuge bei der Einreise nach Frankreich
- UV- und witterungsbeständige Magnetfolie
- einfache und schnelle Kennzeichnung, lässt sich rückstandslos wieder entfernen
- modernste Fertigungstechniken sorgen für höchste Qualität und Lebensdauer
- haftet an allen metallischen Oberflächen ohne den Untergrund zu beschädigen
- haftet auch bei hohen Geschwindigkeiten am Fahrzeug
- Qualität Made in Germany

Hinweis: Sie benötigen mindestens drei Kennzeichnungen, je nach Fahrzeugkombination müssen bis zu 6 Stellen gekennzeichnet werden.

ANGLES MORTS (Toter Winkel) - für LKW

B x H	Materialgruppe	Ausführung	Stück [VE]	Best.-Nr.	EUR K
17,0 x 25,0 cm	Folie	permanent	1	21.0782	-
17,0 x 25,0 cm	Folie	permanent	3	21.0786	-
17,0 x 25,0 cm	Folie	non-permanent	1	21.2031	-
17,0 x 25,0 cm	Folie	non-permanent	3	21.2033	-
17,0 x 25,0 cm	Magnetfolie	non-permanent	1	36.0782	-
17,0 x 25,0 cm	Magnetfolie	non-permanent	3	36.0786	-

ANGLES MORTS (Toter Winkel) - für Wohnmobile, Busse

B x H	Materialgruppe	Ausführung	Stück [VE]	Best.-Nr.	EUR K
17,0 x 25,0 cm	Folie	permanent	1	21.0784	-
17,0 x 25,0 cm	Folie	permanent	3	21.0787	-
17,0 x 25,0 cm	Folie	non-permanent	1	21.2032	-
17,0 x 25,0 cm	Folie	non-permanent	3	21.2034	-
17,0 x 25,0 cm	Magnetfolie	non-permanent	1	36.0784	-
17,0 x 25,0 cm	Magnetfolie	non-permanent	3	36.0787	-

WICHTIGE INFORMATION!

Was bedeutet Attention Angles Morts?

Attention Angles Morts ist französisch und bedeutet „Achtung Toter Winkel“. Es handelt sich hierbei um Bereiche außerhalb des Fahrzeugs, die der Fahrer trotz diverser Spiegel nicht einsehen kann. Die Rundumsicht wird durch verschiedene Faktoren wie z.Bsp. die Kopfstützen, den Beifahrer oder breite Dachsäulen beeinträchtigt.

Alle Pkw, Lkw, Busse und Wohnmobile haben solche Bereiche und erhöhen somit das Risiko für Fußgänger, Radfahrer oder andere am Straßenverkehr teilnehmende Fahrzeuge.

Wofür nützlich und warum französisch?

Seit 2021 fordert die französische Straßenverkehrsordnung laut Artikel R.313-32-1 die Kennzeichnung von Toten Winkeln für Fahrzeuge über 3,5 Tonnen. Sie soll verhindern, daß sich Fußgänger, Roller- und Radfahrer sowie andere Fahrzeuge im toten Winkel aufhalten, da sie in dem Bereich schnell übersehen werden können. Die Kennzeichnung ist bewusst auffällig gestaltet und soll zu umsichtigem Verhalten bewegen und so Unfälle vermeiden.

Für welche Fahrzeuge gilt die Kennzeichnungspflicht – und für welche nicht?

Betroffen sind alle Fahrzeuge mit einem zulässigen Gesamtgewicht ab 3,5 Tonnen wie etwa Lkw, Busse und Wohnmobile, die sich auf französischen Straßen bewegen. Auch Fahrzeuge, die lediglich im Transit durch Frankreich fahren und auch nicht die Autobahn verlassen, müssen gekennzeichnet sein. Hierzu gehören auch im Ausland zugelassene Fahrzeuge.

Die Vorschrift bezieht sich jedoch nur auf Einzelfahrzeuge und nennt keine Gespanne. Die Kennzeichnung ist somit nur dann an einem Zugfahrzeug bzw. Wohnwagen anzubringen, wenn mindestens eines der beiden Fahrzeuge eine zulässige Gesamtmasse von mehr als 3,5t aufweist. Gespanne, deren zulässige Gesamtmasse zusammengerechnet 3,5t übersteigt, müssen nicht gekennzeichnet werden, sofern die zulässige Gesamtmasse weder beim Zugfahrzeug noch beim Anhänger über 3,5t liegt.

Der Erlass gilt nicht für land- und forstwirtschaftliche Fahrzeuge, Winterdienstfahrzeuge und Einsatzfahrzeuge der Straßenverwaltungen. Sind die Fahrzeuge mit einer Vorrichtung ausgerüstet, mit der in Anwendung der Rechtsvorschriften eines anderen Mitgliedstaates der Europäischen Union auf das Vorhandensein von toten Winkeln an den Seiten und am Heck hingewiesen wird, gilt diese Verpflichtung als erfüllt.



i Produktinfo

Haltverbotsschilder
sorgen für eine unmissverständliche Zuordnung Ihrer Parkplätze. Verstärkerplatten zur Montage an Rohrpfosten erhalten Sie auf Anfrage.

Rufen Sie uns an!

Kombischild eingeschränktes Haltverbot - Privat-Parkplatz

B x H	Materialgruppe	Best.-Nr.	EUR	K
15,0 x 25,0 cm	Polystyrol	41.5156	-	-
25,0 x 40,0 cm	Polystyrol	41.5157	-	-
40,0 x 60,0 cm	Alu geprägt	11.5155	-	-

! Verstärkerplatten zur Montage an Rohrpfosten erhalten Sie auf Anfrage.



! Bitte geben Sie Ihren Wunschttext in maximal 10 Zeichen an.

Kombischild absolutes Haltverbot - Reserviert mit Text nach Wahl

B x H	Materialgruppe	Best.-Nr.	EUR	K
60,0 x 40,0 cm	Alu beschicht.	52.5171	-	-

Materialstärke: 2 mm



Kombischild eingeschränktes Haltverbot - Ladezone

B x H	Materialgruppe	Best.-Nr.	EUR	K
15,0 x 25,0 cm	Polystyrol	41.5153	-	-
25,0 x 40,0 cm	Polystyrol	41.5154	-	-
40,0 x 60,0 cm	Alu geprägt	11.5152	-	-



Kombischild eingeschränktes Haltverbot - Nur zum Be- und Entladen

B x H	Materialgruppe	Best.-Nr.	EUR	K
25,0 x 40,0 cm	Polystyrol	41.5165	-	-
40,0 x 60,0 cm	Alu geprägt	11.5167	-	-



Kombischild eingeschränktes Haltverbot - Privatgrundstück

B x H	Materialgruppe	Best.-Nr.	EUR	K
25,0 x 40,0 cm	Polystyrol	41.5160	-	-
40,0 x 60,0 cm	Alu geprägt	11.5158	-	-



Kombischild eingeschränktes Haltverbot - Privatgrundstück .. Wer hier parkt, wird kostenpflichtig abgeschleppt

B x H	Materialgruppe	Best.-Nr.	EUR	K
15,0 x 25,0 cm	Polystyrol	41.5162	-	-
25,0 x 40,0 cm	Polystyrol	41.5163	-	-
40,0 x 60,0 cm	Alu geprägt	11.5161	-	-



Kombischild eingeschränktes Haltverbot - Privatgrundstück

B x H	Materialgruppe	Best.-Nr.	EUR	K
60,0 x 40,0 cm	Alu geprägt	11.5164	-	-
60,0 x 40,0 cm	Alu beschicht.	52.5164	-	-



Kombischild absolutes Haltverbot - Ein- und Ausfahrt Tag und Nacht freihalten! Geparkte Fahrzeuge werden kostenpflichtig entfernt

B x H	Materialgruppe	Best.-Nr.	EUR	K
60,0 x 40,0 cm	Alu geprägt	11.5233	-	-
60,0 x 40,0 cm	Alu beschicht.	52.5233	-	-

520.5233 Materialstärke: 2 mm



Kombischild absolutes Haltverbot - Unberechtigt geparkte Fahrzeuge werden kostenpflichtig abgeschleppt

B x H	Materialgruppe	Best.-Nr.	EUR	K
60,0 x 40,0 cm	Alu geprägt	11.5173	-	-
100,0 x 60,0 cm	Alu geprägt	11.5995	-	-



Widerrechtlich abgestellte Fahrzeuge werden

B x H	Materialgruppe	Best.-Nr.	EUR	K
40,0 x 25,0 cm	Alu geprägt	11.5174	-	-



Kombischild absolutes Haltverbot - Privatgrundstück

B x H	Materialgruppe	Best.-Nr.	EUR	K
15,0 x 25,0 cm	Polystyrol	41.5571	-	-
25,0 x 40,0 cm	Polystyrol	41.5572	-	-
40,0 x 60,0 cm	Alu geprägt	11.5573	-	-
40,0 x 60,0 cm	Alu beschicht.	52.5573	-	-

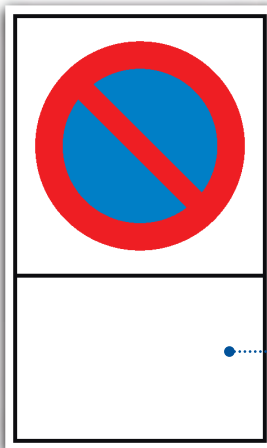

Kombischild eingeschränktes Haltverbot zur Selbstbeschriftung

B x H	Materialgruppe	Best.-Nr.	EUR	K
15,0 x 25,0 cm	Polystyrol	41.5570	-	-
25,0 x 40,0 cm	Polystyrol	41.5169	-	-
40,0 x 60,0 cm	Alu geprägt	11.5168	-	-
40,0 x 60,0 cm	Alu beschicht.	52.5168	-	-

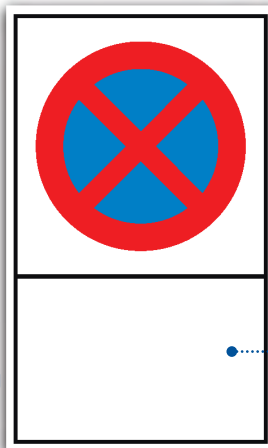

Kombischild absolutes Haltverbot zur Selbstbeschriftung

B x H	Materialgruppe	Best.-Nr.	EUR	K
15,0 x 25,0 cm	Polystyrol	41.5574	-	-
25,0 x 40,0 cm	Polystyrol	41.5172	-	-
40,0 x 60,0 cm	Alu geprägt	11.5170	-	-
40,0 x 60,0 cm	Alu beschicht.	52.5170	-	-



Individuelle Gestaltung



Kombischild eingeschränktes Haltverbot - Text nach Wahl

B x H	Materialgruppe	Best.-Nr.	EUR	K
15,0 x 25,0 cm	Polystyrol	41.5558	-	-
25,0 x 40,0 cm	Polystyrol	41.5559	-	-
40,0 x 60,0 cm	Alu geprägt	11.5560	-	-
40,0 x 60,0 cm	Alu beschicht.	52.5560	-	-



Kombischild absolutes Haltverbot - mit Text nach Wahl

B x H	Materialgruppe	Best.-Nr.	EUR	K
15,0 x 25,0 cm	Polystyrol	41.5561	-	-
25,0 x 40,0 cm	Polystyrol	41.5562	-	-
40,0 x 60,0 cm	Alu geprägt	11.5563	-	-
40,0 x 60,0 cm	Alu beschicht.	52.5563	-	-



Bitte geben Sie bei der Bestellung den gewünschten Text mit an.



Service

Benötigen Sie ein Park- oder Haltverbotsschilder, welches Sie in unserem Katalog nicht gefunden haben? Rufen Sie uns an!



Die Vignetten werden von **innen** an die Scheibe geklebt.

Parkausweis-Vignetten zur Selbstbeschriftung - Innenverklebung

B x H	Durchmesser	Materialgruppe	Best.-Nr.	EUR	K
6,0 x 6,0 cm		Folie	21.3000	-	-
	6,0 cm	Folie	21.3003	-	-



Hinweisschild für Taxen und beförderungspflichtige Fahrzeuge

Bitte anschnallen und Vorsicht beim Öffnen der Tür. Edle Oberfläche mit Schutzlack.

Hinweisschild Taxi

B x H	Materialgruppe	Best.-Nr.	EUR	K
11,0 x 5,0 cm	Folie	21.G4010	-	-

- +** kratz- und abriebfest, chemikalienresistent
- +** Schutz durch hochwertiges Polyester
- +** Verklebung durch 3M™ Acrylat-Klebstoff



i ASR A1.3 M020
DIN EN ISO 7010 M020

Protect Rückhaltesystem benutzen

Durchmesser	Materialgruppe	Best.-Nr.	EUR					K
			1	5	10	25	50	
5,0 cm	PROTECT-Folie	39.4554	-	-	-	-	-	-
10,0 cm	PROTECT-Folie	39.4573	-	-	-	-	-	-
20,0 cm	PROTECT-Folie	39.4592	-	-	-	-	-	-



i ASR A1.3 P002
DIN EN ISO 7010 P002

Protect Rauchen verboten

Durchmesser	Materialgruppe	Best.-Nr.	EUR					K
			1	5	10	25	50	
5,0 cm	PROTECT-Folie	39.4548	-	-	-	-	-	-
10,0 cm	PROTECT-Folie	39.4567	-	-	-	-	-	-
20,0 cm	PROTECT-Folie	39.4586	-	-	-	-	-	-

i Produktinfo

PROTECT
widerstandsfähige Kennzeichnung

PROTECT - Kennzeichnungsprodukte sind für den Einsatz in extremen Belastungssituationen geeignet, bei denen gängige Lösungen an ihre Grenzen gelangen. PROTECT-Artikel sind durch ihre Widerstandsfähigkeit und Schutzeigenschaften gegen äußere Einflüsse resistent und langlebig.



Parkausweis Anhänger

B x H	Material	Text	Best.-Nr.	EUR	A
7,0 x 12,0 cm	Polycarbonat	Parkausweis zur Selbstbeschriftung	90.9666	-	-
7,0 x 12,0 cm	Polycarbonat	Symbol P, zur Selbstbeschriftung	90.9667	-	-
7,0 x 12,0 cm	Polycarbonat	Symbol P, Besucher	90.9668	-	-
7,0 x 12,0 cm	Polycarbonat	Arzt im Einsatz	90.9669	-	-



Individuelle Gestaltung

Parkausweis, mit individuellem Logo/Text und Farbe nach Wahl

Wir gestalten den Parkausweis-Anhänger exakt nach Ihren Wünschen und Vorstellungen. Gerne können wir auch Ihr Logo oder Firmenschriftzug verwenden. Mindestmenge: 10 Stück Bitte fragen Sie an.



B x H	Material	Text	Best.-Nr.	EUR	A	
B x H	Material	Text	Best.-Nr.	10	25	50
7,0 x 12,0 cm	Polycarbonat	individuell nach Kundenangaben	90.9670	-	-	-



Freifeld zur Selbstbeschriftung



Freifeld zur Selbstbeschriftung





B x H	Materialgruppe	Best.-Nr.	EUR	K
50,0 x 30,0 cm	Alu geprägt	11.5002	-	-



B x H	Materialgruppe	Best.-Nr.	EUR	K
25,0 x 15,0 cm	Alu geprägt	11.5630	-	-
30,0 x 20,0 cm	Polystyrol	41.5006	-	-
33,0 x 25,0 cm	Alu geprägt	11.5004	-	-
50,0 x 30,0 cm	Alu geprägt	11.5005	-	-



Durchmesser	Materialgruppe	Best.-Nr.	EUR	K
31,5 cm	Alu geprägt	11.1182	-	-



Vorsicht Baustelle				
Seitenlänge	Materialgruppe	Best.-Nr.	EUR	K
50,0 cm	Alu geprägt	11.5001	-	-



B x H	Materialgruppe	Best.-Nr.	EUR	K
40,0 x 25,0 cm	Alu geprägt	11.5012	-	-



Freifelder zur Selbstbeschriftung

B x H	Materialgruppe	Best.-Nr.	EUR	K
60,0 x 40,0 cm	Alu geprägt	11.5636	-	-



B x H	Materialgruppe	Best.-Nr.	EUR	K
33,0 x 25,0 cm	Alu geprägt	11.5011	-	-



B x H	Materialgruppe	Best.-Nr.	EUR	K
40,0 x 25,0 cm	Alu geprägt	11.5009	-	-



B x H	Materialgruppe	Best.-Nr.	EUR	K
33,0 x 25,0 cm	Alu geprägt	11.5632	-	-



B x H	Materialgruppe	Best.-Nr.	EUR	K
33,0 x 25,0 cm	Alu geprägt	11.5633	-	-



B x H	Materialgruppe	Best.-Nr.	EUR	K
30,0 x 20,0 cm	Alu geprägt	11.5312	-	-



Durchmesser	Materialgruppe	Best.-Nr.	EUR	K
31,5 cm	Alu geprägt	11.1184	-	-



B x H	Materialgruppe	Best.-Nr.	EUR	K
25,0 x 15,0 cm	Alu geprägt	11.5639	-	-



B x H	Materialgruppe	Best.-Nr.	EUR	K
40,0 x 25,0 cm	Alu geprägt	11.5637	-	-



B x H	Materialgruppe	Best.-Nr.	EUR	K
50,0 x 30,0 cm	Alu geprägt	11.5017	-	-

B x H	Materialgruppe	Best.-Nr.	EUR	K
50,0 x 30,0 cm	Alu geprägt	11.5018	-	-



B x H	Materialgruppe	Best.-Nr.	EUR	K
30,0 x 20,0 cm	Folie	21.5020	-	-
30,0 x 20,0 cm	Alu geprägt	11.5020	-	-



B x H	Materialgruppe	Best.-Nr.	EUR	K
33,0 x 25,0 cm	Alu geprägt	11.5024	-	-



B x H	Materialgruppe	Best.-Nr.	EUR	K
33,0 x 25,0 cm	Folie	21.5642	-	-



B x H	Materialgruppe	Best.-Nr.	EUR	K
33,0 x 25,0 cm	Folie	21.5026	-	-
33,0 x 25,0 cm	Alu geprägt	11.5026	-	-



B x H	Materialgruppe	Best.-Nr.	EUR	K
8,0 x 3,0 cm	Folie	21.5647	-	-
17,0 x 7,0 cm	Alu geprägt	11.5648	-	-



B x H	Materialgruppe	Best.-Nr.	EUR	K
13,1 x 18,5 cm	Folie	21.1144	-	-
13,1 x 18,5 cm	Alu geprägt	11.1144	-	-
26,2 x 37,1 cm	Alu geprägt	11.1145	-	-



B x H	Materialgruppe	Best.-Nr.	EUR	K
29,0 x 40,0 cm	Alu hart	51.2940	-	-

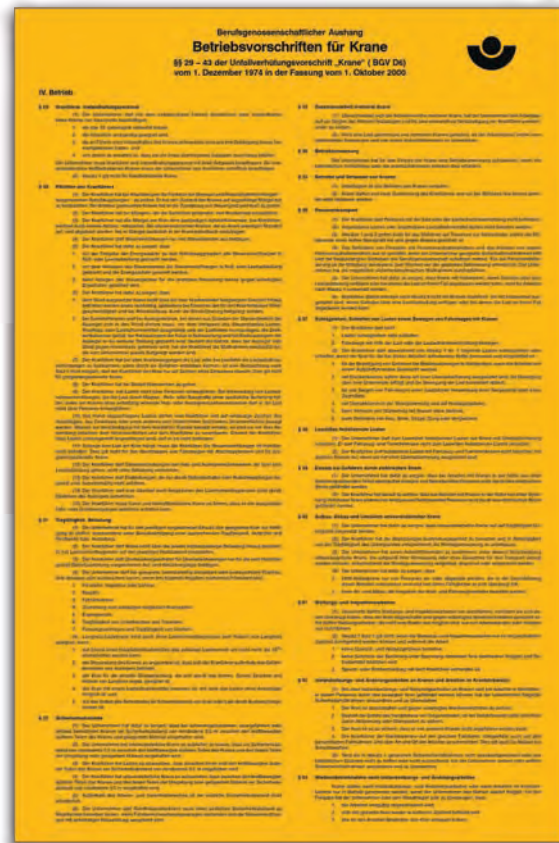

B x H	Materialgruppe	Best.-Nr.	EUR	K
31,0 x 47,5 cm	Folie	21.2936	-	-
31,0 x 47,5 cm	Hart-PVC	43.2936	-	-



B x H	Materialgruppe	Best.-Nr.	EUR	K
33,0 x 25,0 cm	Alu geprägt	11.5221	-	-



B x H	Materialgruppe	Best.-Nr.	EUR	K
25,0 x 15,0 cm	Alu geprägt	11.5768	-	-
30,0 x 20,0 cm	Alu geprägt	11.5769	-	-
40,0 x 25,0 cm	Alu geprägt	11.5770	-	-



B x H	Materialgruppe	Best.-Nr.	EUR	K
21,0 x 29,7 cm	Hart-PVC	43.5775	-	-



B x H	Materialgruppe	Best.-Nr.	EUR	K
40,0 x 25,0 cm	Polystyrol	41.5202	-	-



B x H	Materialgruppe	Best.-Nr.	EUR	K
25,0 x 15,0 cm	Polystyrol	41.5208	-	-
30,0 x 20,0 cm	Alu geprägt	11.5206	-	-



B x H	Materialgruppe	Best.-Nr.	EUR	K
25,0 x 15,0 cm	Polystyrol	41.5209	-	-
25,0 x 15,0 cm	Alu geprägt	11.5209	-	-
30,0 x 20,0 cm	Alu geprägt	11.5210	-	-



B x H	Materialgruppe	Best.-Nr.	EUR	K
30,0 x 30,0 cm	Alu hart	51.5272	-	-



B x H	Materialgruppe	Best.-Nr.	EUR	K
40,0 x 25,0 cm	Alu geprägt	11.5354	-	-



B x H	Materialgruppe	Best.-Nr.	EUR	K
30,0 x 20,0 cm	Alu geprägt	11.5752	-	-
40,0 x 25,0 cm	Polystyrol	41.5753	-	-
40,0 x 25,0 cm	Alu geprägt	11.5753	-	-



PROTECT L

Widerstandsfähige Kennzeichnung dank innovativer Speziallackierung

Alle Schilder lassen sich mit unserer innovativen Speziallackierung veredeln. Diese macht sie **graffiti-, sticker-, kratz- und abriebfest**. Somit trotzen sie den Widrigkeiten des Alltags und mutwilligen Zerstörungen.

Graffitiproof:

Die Speziallackierung trotz unerwünschten Kunstwerken aus Graffiti und Permanentmarkern. Mit speziellen Reinigern lassen sich die Spuren ohne Probleme wieder entfernen, ohne dass das Schild beschädigt wird.

Stickerresistent:

Dank Protect L ist Schluss mit störenden Aufklebern. Unsere innovative Beschichtung bildet eine Barriere, an der Sticker nicht haften bleiben.

Kratz- und abriebfest:

Die strapazierfähige Oberfläche der Protect L-Kennzeichnung ist beständig gegen Kratzer und alltäglicher Abnutzung. Die Botschaft der Schilder bleibt somit stets klar und unversehrt.

Videokennzeichnung nach DSGVO

Hinweisschild zur Videoüberwachung gem. §4 BDSG (Neu) und Artikel 13 DSGVO, mit individuellen Daten des Verantwortlichen.
Die Textdaten können nach Abschluss der Bestellung übersendet werden.

Text	B x H	Materialgruppe	Best.-Nr.	EUR	K
Datenschutzhinweise	29,7 x 21,0 cm	Folie	21.G5040	-	-
ausführliche Datenschutzhinweise	21,0 x 29,7 cm	Folie	21.G5045	-	-
Datenschutzhinweise	29,7 x 21,0 cm	Alu hart	51.G5040	-	-
ausführliche Datenschutzhinweise	21,0 x 29,7 cm	Alu hart	51.G5045	-	-



210.G5040
510.G5040

210.G5045
510.G5045



Produktinfo

Video-Infozeichen nach DIN 33450

zur Kennzeichnung öffentlich zugänglicher Räume mit optisch-elektronischen Einrichtungen. Öffentliche Räume sind umbaute oder umgrenzte Flächen, die von Personen betreten und genutzt werden können (z.B. Bahnsteige, Museen, Verkaufsräume, Schalterhallen, Kinos, Tankstellen, Bürohäuser, Banken, umgrenzte Plätze oder Parks). Ein Hinweis auf die verantwortliche Stelle ist anzugeben, um den Anforderungen nach §4 BDSG und Artikel 13 DSGVO zu entsprechen.



Video-Infozeichen

i DIN 33450



Video-Infozeichen mit Text nach Wahl (30 Zeichen)

i DIN 33450

B x H	Materialgruppe	Nutzen	Best.-Nr.	EUR	K
3,0 x 3,0 cm	Folie Bogen	12	30.5194	-	-
10,0 x 10,0 cm	Folie		21.5194	-	-
15,0 x 15,0 cm	Folie		21.G5010	-	-
30,0 x 30,0 cm	Alu hart		51.G5012	-	-

B x H	Materialgruppe	Best.-Nr.	EUR	K
10,0 x 15,0 cm	Folie	21.G5015	-	-
15,0 x 20,0 cm	Alu hart	51.G5017	-	-
30,0 x 40,0 cm	Alu hart	51.G5018	-	-

Video-Infozeichen aus der betrieblichen Praxis



B x H	Materialgruppe	Best.-Nr.	EUR	K
8,0 x 15,0 cm	Folie	21.5211	-	-
8,0 x 15,0 cm	Alu hart	51.G5035	-	-
16,0 x 30,0 cm	Alu hart	51.G5036	-	-



B x H	Materialgruppe	Best.-Nr.	EUR	K
20,0 x 30,0 cm	Alu hart	51.G5025	-	-



B x H	Materialgruppe	Best.-Nr.	EUR	K
20,0 x 30,0 cm	Alu hart	51.G5030	-	-



B x H	Materialgruppe	Nutzen	Best.-Nr.	EUR	K
3,0 x 3,0 cm	Folie Bogen	12	30.G5021	-	-
10,0 x 10,0 cm	Folie		21.G5022	-	-

Video-Infozeichen zur Innenverklebung



B x H	Materialgruppe	Nutzen	Best.-Nr.	EUR	K
5,0 x 6,5 cm	Folie Bogen	6	30.G5020	-	-
5,0 x 6,5 cm	Folie		21.G5020	-	-



B x H	Materialgruppe	Nutzen	Best.-Nr.	EUR	K
8,5 x 4,5 cm	Folie Bogen	4	30.G5023	-	-
8,5 x 4,5 cm	Folie		21.G5023	-	-



B x H	Materialgruppe	Best.-Nr.	EUR	K
25,0 x 7,0 cm	Folie	21.5356	-	-
25,0 x 7,0 cm	Hart-PVC	43.5356	-	-
30,0 x 20,0 cm	Alu geprägt	11.5807	-	-



B x H	Materialgruppe	Best.-Nr.	EUR	K
25,0 x 7,0 cm	Folie	21.5358	-	-
25,0 x 7,0 cm	Hart-PVC	43.5358	-	-
25,0 x 15,0 cm	Alu geprägt	11.5808	-	-
30,0 x 20,0 cm	Alu geprägt	11.5809	-	-



B x H	Materialgruppe	Best.-Nr.	EUR	K
25,0 x 7,0 cm	Folie	21.5360	-	-



B x H	Materialgruppe	Best.-Nr.	EUR	K
25,0 x 7,0 cm	Folie	21.5361	-	-



B x H	Materialgruppe	Best.-Nr.	EUR	K
25,0 x 7,0 cm	Folie	21.5372	-	-
25,0 x 7,0 cm	Polystyrol	41.5372	-	-



B x H	Materialgruppe	Best.-Nr.	EUR	K
25,0 x 15,0 cm	Alu geprägt	11.5813	-	-
30,0 x 20,0 cm	Alu geprägt	11.5814	-	-



B x H	Materialgruppe	Best.-Nr.	EUR	K
25,0 x 15,0 cm	Folie	21.5801	-	-
25,0 x 15,0 cm	Hart-PVC	43.5801	-	-



B x H	Materialgruppe	Best.-Nr.	EUR	K
25,0 x 15,0 cm	Folie	21.5804	-	-
25,0 x 15,0 cm	Hart-PVC	43.5804	-	-



B x H	Materialgruppe	Best.-Nr.	EUR	K
25,0 x 15,0 cm	Folie	21.5803	-	-
25,0 x 15,0 cm	Hart-PVC	43.5803	-	-



B x H	Materialgruppe	Best.-Nr.	EUR	K
25,0 x 15,0 cm	Folie	21.5802	-	-
25,0 x 15,0 cm	Hart-PVC	43.5802	-	-



B x H	Materialgruppe	Best.-Nr.	EUR	K
25,0 x 15,0 cm	Folie	21.5800	-	-
25,0 x 15,0 cm	Hart-PVC	43.5800	-	-



+ **komplett mit 2 Saugnäpfen zur Befestigung an Türen oder Fenstern**

B x H	Materialgruppe	Best.-Nr.	EUR	K
25,0 x 15,0 cm	Polystyrol	41.5355	-	-

Öffnungszeiten

Öffnungszeiten individuell

Die Türschilder mit Öffnungszeiten werden Tag für Tag individuell nach Ihren Vorgaben angegeben.

Öffnungszeiten	
Montag:	08:30 – 13:00 u. 14:00 – 18:30 Uhr
Dienstag:	08:30 – 13:00 u. 14:00 – 18:30 Uhr
Mittwoch:	08:30 – 13:00 u. 14:00 – 18:30 Uhr
Donnerstag:	08:30 – 13:00 u. 14:00 – 18:30 Uhr
Freitag:	08:30 – 13:00 u. 14:00 – 18:30 Uhr
Samstag:	08:30 – 13:00 u. 14:00 – 18:30 Uhr
Sonntag:	08:30 – 13:00 u. 14:00 – 18:30 Uhr

Beispiel

Öffnungszeiten	
Montag:	Text nach Wahl
Dienstag:	Text nach Wahl
Mittwoch:	Text nach Wahl
Donnerstag:	Text nach Wahl
Freitag:	Text nach Wahl
Samstag:	Text nach Wahl
Sonntag:	Text nach Wahl

B x H	Materialgruppe	Best.-Nr.	EUR	K
30,0 x 21,0 cm	Folie	21.5886	-	-
30,0 x 21,0 cm	Acrylglas	46.5886	-	-



B x H	Materialgruppe	Best.-Nr.	EUR	K
20,0 x 10,0 cm	Folie	21.5333	-	-



B x H	Materialgruppe	Best.-Nr.	EUR	K
20,0 x 10,0 cm	Folie	21.5331	-	-



B x H	Materialgruppe	Best.-Nr.	EUR	K
20,0 x 10,0 cm	Folie	21.5332	-	-



B x H	Materialgruppe	Best.-Nr.	EUR	K
30,0 x 20,0 cm	Polystyrol	41.5375	-	-



B x H	Materialgruppe	Best.-Nr.	EUR	K
30,0 x 20,0 cm	Polystyrol	41.5374	-	-



B x H	Materialgruppe	Best.-Nr.	EUR	K
6,0 x 2,0 cm	Folie	21.5378	-	-



B x H	Materialgruppe	Best.-Nr.	EUR	K
16,0 x 10,0 cm	Alu Folie	28.5382	-	-



B x H	Materialgruppe	Best.-Nr.	EUR	K
12,0 x 5,0 cm	Folie	21.5384	-	-
12,0 x 5,0 cm	Polystyrol	41.5384	-	-
12,5 x 6,0 cm	Alu geprägt	11.5841	-	-



Durchmesser	Materialgruppe	Best.-Nr.	EUR	K
10,0 cm	Folie	21.1174	-	-



B x H	Materialgruppe	Best.-Nr.	EUR	K
12,0 x 5,0 cm	Folie	21.5385	-	-
12,0 x 5,0 cm	Polystyrol	41.5385	-	-
12,5 x 6,0 cm	Alu geprägt	11.5842	-	-



B x H	Materialgruppe	Best.-Nr.	EUR	K
10,0 x 20,0 cm	PVC light	42.5386	-	-



Bitte ergänzen Sie die Bestell-Nr. mit der Versions-Nr.

Hinweisschild Stop Keine Werbung!				
B x H	Materialgruppe	Best.-Nr.	EUR / BOG	K
9,0 x 3,0 cm	PROTECT-Folie	39.2078/..	-	-

doppelseitige Türaufkleber



Ziehen / Drücken mit Pfeil

Durchmesser	Materialgruppe	Best.-Nr.	EUR	K
6,0 cm	Folie	21.66001	-	-
10,0 cm	Folie	21.5391	-	-



Symbol Eingang / Ausgang

Durchmesser	Materialgruppe	Best.-Nr.	EUR	K
6,0 cm	Folie	21.66005	-	-
10,0 cm	Folie	21.5617	-	-



Bei den auf dieser Seite dargestellten doppelseitigen Türschildern ist die grüne Seite immer die Klebefläche.



ziehen / drücken

Durchmesser	Materialgruppe	Best.-Nr.	EUR	K
6,0 cm	Folie	21.66010	-	-
10,0 cm	Folie	21.5615	-	-



Ziehen / Drücken mit Pfeil

Durchmesser	Materialgruppe	Best.-Nr.	EUR	K
6,0 cm	Folie	21.1074	-	-
10,0 cm	Folie	21.1075	-	-



Eingang / Ausgang

Durchmesser	Materialgruppe	Best.-Nr.	EUR	K
6,0 cm	Folie	21.66015	-	-
10,0 cm	Folie	21.5613	-	-

einseitige Türaufkleber



Drücken (silber / schwarz)

B x H	Materialgruppe	Best.-Nr.	EUR	K
10,0 x 4,0 cm	Alu Folie	28.5362	-	-



Ziehen (silber / schwarz)

B x H	Materialgruppe	Best.-Nr.	EUR	K
10,0 x 4,0 cm	Alu Folie	28.5363	-	-



Ziehen

Durchmesser	Materialgruppe	Best.-Nr.	EUR	K
6,0 cm	Folie	21.5364	-	-
10,0 cm	Folie	21.5365	-	-



Drücken silber/schwarz

Durchmesser	Materialgruppe	Best.-Nr.	EUR	K
6,0 cm	Alu Folie	28.5609	-	-
10,0 cm	Alu Folie	28.5610	-	-



Ziehen (silber/schwarz)

Durchmesser	Materialgruppe	Best.-Nr.	EUR	K
6,0 cm	Alu Folie	28.5611	-	-
10,0 cm	Alu Folie	28.5612	-	-

Drücken

Durchmesser	Materialgruppe	Best.-Nr.	EUR	K
6,0 cm	Folie	21.5366	-	-
10,0 cm	Folie	21.5367	-	-



Drücken weiß/schwarz

Durchmesser	Materialgruppe	Best.-Nr.	EUR	K
6,0 cm	Folie	21.5605	-	-



Ziehen (weiß/schwarz)

Durchmesser	Materialgruppe	Best.-Nr.	EUR	K
6,0 cm	Folie	21.5607	-	-



Drücken oder Ziehen

- Folie grün oder rot
- langnachleuchtend beschichtet
- selbstklebend
- einseitig bedruckt

langnachleuchtend

Drücken / Ziehen

Durchmesser	Materialgruppe	Best.-Nr.	EUR	L
10,0 cm	Folie HI 150	38.4960	-	-
10,0 cm	Folie HI 150	38.4961	-	-

**Aufkleber zum Vogelschutz
(für große Glasflächen)**



Falke

B x H	Farbe	Materialgruppe	Best.-Nr.	EUR	K
25,9 x 13,9 cm	schwarz	Folie	21.5875	-	-
25,9 x 13,9 cm	weiß	Folie	21.5883	-	-

Bussard

B x H	Farbe	Materialgruppe	Best.-Nr.	EUR	K
36,7 x 14,5 cm	schwarz	Folie	21.5874	-	-
36,7 x 14,5 cm	weiß	Folie	21.5882	-	-

Graphic Line Classic – Raumkennzeichnung

.../10

.../11

.../12

.../13

.../14

.../15

.../16

.../17

.../18

.../19

.../20

.../21

B x H	Materialgruppe	Best.-Nr.	EUR	K
10,0 x 10,0 cm	Folie	21.5880/..	-	-
10,0 x 10,0 cm	Hart-PVC	43.5880/..	-	-
15,0 x 15,0 cm	Folie	21.5881/..	-	-
15,0 x 15,0 cm	Hart-PVC	43.5881/..	-	-

Winkelschilder ragen in den Raum hinein und werden somit früher und besser wahrgenommen!



Winkelschild neutral zur Wandmontage

Breite	Höhe	Tiefe	Materialgruppe	Best.-Nr.	EUR	K
16,4 cm	10,2 cm	7,0 cm	Alu hart	51.9549	-	-
25,5 cm	15,2 cm	10,5 cm	Alu hart	51.9552	-	-

Weitere Produkte zur Raumkennzeichnung finden Sie im Bereich **SignSystems®** ab Seite 298ff.

! Bitte ergänzen Sie die Bestell-Nr. mit der jeweiligen Bild-Nr. (Beispiel: 21.5881/10)

Geprägte Hausnummern- und Straßennamenschilder

Diese traditionell handgefertigten Schilder im nostalgischen Design erhalten durch die erhabene Prägung der Zahlen und Buchstaben einen dreidimensionalen Charakter. Dank einer speziellen Einbrennlackierung trotzen sie allen Witterungseinflüssen – über Jahre hinweg.



- 1 Größe: 15,0 x 12,0 cm, max. 2 Zeichen, weiß/schwarz oder blau/weiß
- 2 Größe: 18,0 x 12,0 cm, max. 3 Zeichen, weiß/schwarz oder blau/weiß
- 3 Größe: 25,0 x 20,0 cm, weiß/schwarz, mit festgelegtem Nummernkürzel und max. 13 Zeichen

Farbe	B x H	Materialgruppe	Best.-Nr.	EUR	K
1 weiß/schwarz	15,0 x 12,0 cm	Alu geprägt	11.5314	-	-
1 blau/weiß	15,0 x 12,0 cm	Alu geprägt	11.5316	-	-
2 weiß/schwarz	18,0 x 12,0 cm	Alu geprägt	11.5315	-	-
2 blau/weiß	18,0 x 12,0 cm	Alu geprägt	11.5317	-	-
3 weiß/schwarz	25,0 x 20,0 cm	Alu geprägt	11.5318	-	-



- 4 Größe: 40,0 x 13,0 cm, max. 16 Zeichen, weiß/schwarz oder blau/weiß
- 5 Größe: 60,0 x 13,0 cm, max. 20 Zeichen, weiß/schwarz oder blau/weiß

! Bitte geben Sie bei der Bestellung Ihren individuellen Text an.

Farbe	B x H	Materialgruppe	Best.-Nr.	EUR	K
4 weiß/schwarz	40,0 x 13,0 cm	Alu geprägt	11.5876	-	-
4 blau/weiß	40,0 x 13,0 cm	Alu geprägt	11.5878	-	-
5 weiß/schwarz	60,0 x 13,0 cm	Alu geprägt	11.5877	-	-
5 blau/weiß	60,0 x 13,0 cm	Alu geprägt	11.5879	-	-



Privatgrundstück

B x H	Materialgruppe	Best.-Nr.	EUR	K
33,0 x 17,0 cm	Alu geprägt	11.5300	-	-

**Privatgrundstück
Betreten
auf eigene Gefahr**

B x H	Materialgruppe	Best.-Nr.	EUR	K
30,0 x 20,0 cm	Alu geprägt	11.5301	-	-

**Betreten
des Grundstücks
auf eigene Gefahr!**

B x H	Materialgruppe	Best.-Nr.	EUR	K
33,0 x 25,0 cm	Alu geprägt	11.5307	-	-

**Privatgrundstück
Parken verboten!**

Widerrechtlich geparkte Fahrzeuge
werden kostenpflichtig entfernt

B x H	Materialgruppe	Best.-Nr.	EUR	K
33,0 x 25,0 cm	Alu geprägt	11.5306	-	-

**Privatgrundstück
Betreten
verboten**

B x H	Materialgruppe	Best.-Nr.	EUR	K
33,0 x 25,0 cm	Alu geprägt	11.5303	-	-

**Privatgrundstück
Parken
verboten**

B x H	Materialgruppe	Best.-Nr.	EUR	K
33,0 x 25,0 cm	Alu geprägt	11.5304	-	-

**Privatgrundstück
Parken verboten**

Der Eigentümer

B x H	Materialgruppe	Best.-Nr.	EUR	K
30,0 x 20,0 cm	Alu geprägt	11.5305	-	-

**Privatgrundstück
Begehen und Befahren
auf eigene Gefahr**

B x H	Materialgruppe	Best.-Nr.	EUR	K
30,0 x 20,0 cm	Alu geprägt	11.5302	-	-



Service

Selbstverständlich fertigen wir Ihnen auch
alle Schilder nach Ihren individuellen
Vorgaben. Rufen Sie uns an!



B x H	Materialgruppe	Best.-Nr.	EUR	K
30,0 x 20,0 cm	Polystyrol	41.5310	-	-
30,0 x 20,0 cm	Alu geprägt	11.5310	-	-



B x H	Materialgruppe	Best.-Nr.	EUR	K
25,0 x 15,0 cm	Alu geprägt	11.5596	-	-
33,0 x 25,0 cm	Alu geprägt	11.5308	-	-



B x H	Materialgruppe	Best.-Nr.	EUR	K
25,0 x 15,0 cm	Polystyrol	41.5299	-	-
25,0 x 15,0 cm	Alu geprägt	11.5299	-	-
30,0 x 20,0 cm	Alu geprägt	11.5592	-	-



B x H	Materialgruppe	Best.-Nr.	EUR	K
33,0 x 17,0 cm	Alu geprägt	11.5288	-	-



B x H	Materialgruppe	Best.-Nr.	EUR	K
30,0 x 20,0 cm	Alu geprägt	11.5291	-	-



B x H	Materialgruppe	Best.-Nr.	EUR	K
30,0 x 20,0 cm	Alu geprägt	11.5292	-	-



B x H	Materialgruppe	Best.-Nr.	EUR	K
25,0 x 15,0 cm	Alu geprägt	11.5593	-	-
30,0 x 20,0 cm	Alu geprägt	11.5289	-	-



B x H	Materialgruppe	Best.-Nr.	EUR	K
30,0 x 20,0 cm	Alu geprägt	11.5293	-	-



B x H	Materialgruppe	Best.-Nr.	EUR	K
30,0 x 20,0 cm	Alu geprägt	11.5294	-	-



B x H	Materialgruppe	Best.-Nr.	EUR	K
30,0 x 20,0 cm	Alu geprägt	11.5290	-	-



B x H	Materialgruppe	Best.-Nr.	EUR	K
30,0 x 20,0 cm	Alu geprägt	11.5297	-	-



B x H	Materialgruppe	Best.-Nr.	EUR	K
30,0 x 20,0 cm	Alu geprägt	11.5295	-	-



**Parken
verboten!**

B x H	Materialgruppe	Best.-Nr.	EUR	K
30,0 x 20,0 cm	Alu geprägt	11.5575	-	-
33,0 x 25,0 cm	Alu geprägt	11.5576	-	-



Haben Sie noch Fragen zum Produkt?
Rufen Sie uns an!

Ausfahrt

B x H	Materialgruppe	Best.-Nr.	EUR	K
30,0 x 15,0 cm	Alu geprägt	11.5235	-	-

Einfahrt

B x H	Materialgruppe	Best.-Nr.	EUR	K
30,0 x 15,0 cm	Alu geprägt	11.5224	-	-

**Arztausfahrt
Tag und Nacht
freihalten!**

B x H	Materialgruppe	Best.-Nr.	EUR	K
25,0 x 15,0 cm	Alu geprägt	11.5584	-	-
30,0 x 20,0 cm	Alu geprägt	11.5585	-	-

**Ausfahrt
freihalten**

B x H	Materialgruppe	Best.-Nr.	EUR	K
25,0 x 15,0 cm	Alu geprägt	11.5238	-	-
30,0 x 20,0 cm	Alu geprägt	11.5239	-	-
33,0 x 17,0 cm	Alu geprägt	11.5236	-	-
33,0 x 25,0 cm	Alu geprägt	11.5237	-	-

**Einfahrt
freihalten**

B x H	Materialgruppe	Best.-Nr.	EUR	K
25,0 x 15,0 cm	Alu geprägt	11.5227	-	-
30,0 x 20,0 cm	Alu geprägt	11.5228	-	-
33,0 x 17,0 cm	Alu geprägt	11.5225	-	-
33,0 x 25,0 cm	Alu geprägt	11.5226	-	-

**Ein- und Ausfahrt
bitte freihalten
auch gegenüber!**

B x H	Materialgruppe	Best.-Nr.	EUR	K
25,0 x 15,0 cm	Alu geprägt	11.5586	-	-
30,0 x 20,0 cm	Alu geprägt	11.5587	-	-
40,0 x 25,0 cm	Alu geprägt	11.5232	-	-

**Ausfahrt
Tag und Nacht
freihalten!**

B x H	Materialgruppe	Best.-Nr.	EUR	K
25,0 x 15,0 cm	Alu geprägt	11.5588	-	-
33,0 x 25,0 cm	Alu geprägt	11.5234	-	-

**Ein- und Ausfahrt
Tag und Nacht
freihalten!**

B x H	Materialgruppe	Best.-Nr.	EUR	K
25,0 x 15,0 cm	Alu geprägt	11.5590	-	-
30,0 x 20,0 cm	Alu geprägt	11.5591	-	-

**Privat-
Parkplatz**

B x H	Materialgruppe	Best.-Nr.	EUR	K
30,0 x 20,0 cm	Alu geprägt	11.5577	-	-
33,0 x 25,0 cm	Alu geprägt	11.5578	-	-



PROTECT L

Widerstandsfähige Kennzeichnung dank innovativer Speziallackierung

Alle Schilder lassen sich mit unserer innovativen Speziallackierung veredeln. Diese macht sie **graffiti-, sticker-, kratz- und abriebfest**. Somit trotzen sie den Widrigkeiten des Alltags und mutwilligen Zerstörungen.

Graffitiproof:

Die Speziallackierung trotz unerwünschten Kunstwerken aus Graffiti und Permanentmarkern. Mit speziellen Reinigern lassen sich die Spuren ohne Probleme wieder entfernen, ohne dass das Schild beschädigt wird.

Stickerresistent:

Dank Protect L ist Schluss mit störenden Aufklebern. Unsere innovative Beschichtung bildet eine Barriere, an der Sticker nicht haften bleiben.

Kratz- und abriebfest:

Die strapazierfähige Oberfläche der Protect L-Kennzeichnung ist beständig gegen Kratzer und alltäglicher Abnutzung. Die Botschaft der Schilder bleibt somit stets klar und unversehrt.



B x H	Materialgruppe	Best.-Nr.	EUR	K
33,0 x 25,0 cm	Alu geprägt	11.5166	-	-



B x H	Materialgruppe	Best.-Nr.	EUR	K
33,0 x 25,0 cm	Alu geprägt	11.5581	-	-



B x H	Materialgruppe	Best.-Nr.	EUR	K
30,0 x 20,0 cm	Alu geprägt	11.5579	-	-
33,0 x 25,0 cm	Alu geprägt	11.5580	-	-



B x H	Materialgruppe	Best.-Nr.	EUR	K
40,0 x 25,0 cm	Alu geprägt	11.5219	-	-



B x H	Materialgruppe	Best.-Nr.	EUR	K
25,0 x 15,0 cm	Alu geprägt	11.5762	-	-
30,0 x 20,0 cm	Alu geprägt	11.5763	-	-

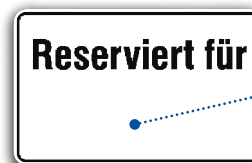

Mit Freifeld zur Selbstbeschriftung oder mit 20 Zeichen Text nach Wahl

B x H	Materialgruppe	Best.-Nr.	EUR	K
40,0 x 25,0 cm	Alu geprägt	11.5192	-	-
40,0 x 25,0 cm	Alu geprägt	11.5193	-	-



B x H	Materialgruppe	Best.-Nr.	EUR	K
25,0 x 15,0 cm	Alu geprägt	11.5766	-	-

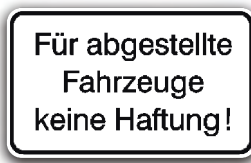

B x H	Materialgruppe	Best.-Nr.	EUR	K
30,0 x 20,0 cm	Alu geprägt	11.5760	-	-



Max. 2-stellige Nummer nach Ihren Angaben

B x H	Materialgruppe	Best.-Nr.	EUR	K
10,0 x 10,0 cm	Alu geprägt	11.5196	-	-

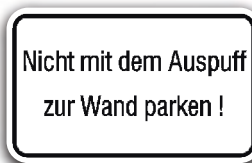

B x H	Materialgruppe	Best.-Nr.	EUR	K
30,0 x 20,0 cm	Alu geprägt	11.5218	-	-



Durchmesser	Materialgruppe	Best.-Nr.	EUR	K
31,5 cm	Alu geprägt	11.1162	-	-



Durchmesser	Materialgruppe	Best.-Nr.	EUR	K
31,5 cm	Alu geprägt	11.1160	-	-



Durchmesser	Materialgruppe	Best.-Nr.	EUR	K
31,5 cm	Alu geprägt	11.1178	-	-



Durchmesser	Materialgruppe	Best.-Nr.	EUR	K
31,5 cm	Alu geprägt	11.1180	-	-



Durchmesser	Materialgruppe	Best.-Nr.	EUR	K
31,5 cm	Alu geprägt	11.1010	-	-



B x H	Materialgruppe	Best.-Nr.	EUR	K
30,0 x 20,0 cm	Alu geprägt	11.9771	-	-
37,0 x 25,0 cm	Alu beschicht.	52.9772	-	-



B x H	Materialgruppe	Best.-Nr.	EUR	K
30,0 x 20,0 cm	Alu geprägt	11.9775	-	-
37,0 x 25,0 cm	Alu beschicht.	52.9776	-	-



B x H	Materialgruppe	Best.-Nr.	EUR	K
30,0 x 20,0 cm	Alu geprägt	11.5523	-	-



B x H	Materialgruppe	Best.-Nr.	EUR	K
16,0 x 10,0 cm	Polystyrol	41.5321	-	-



B x H	Materialgruppe	Best.-Nr.	EUR	K
15,0 x 10,0 cm	Polystyrol	41.5320	-	-



B x H	Materialgruppe	Best.-Nr.	EUR	K
25,0 x 15,0 cm	Alu geprägt	11.5871	-	-



B x H	Materialgruppe	Best.-Nr.	EUR	K
25,0 x 15,0 cm	Alu geprägt	11.5330	-	-



B x H	Materialgruppe	Best.-Nr.	EUR	K
25,0 x 15,0 cm	Alu geprägt	11.5329	-	-



Ausführung	B x H	Materialgruppe	Best.-Nr.	EUR / K
2 x 4 Stück auf Bogen	4,0 cm x 4,0 x 9,0 cm x 2,0 cm	Folie Bogen	30.5359	- BOG



B x H	Materialgruppe	Best.-Nr.	EUR	K
10,0 x 4,0 cm	Folie	21.5334	-	-

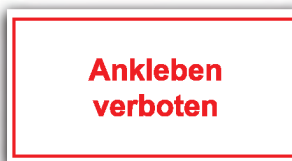

B x H	Materialgruppe	Best.-Nr.	EUR	K
10,0 x 4,0 cm	Folie	21.5335	-	-



B x H	Materialgruppe	Best.-Nr.	EUR	K
10,0 x 4,0 cm	Folie	21.5336	-	-



B x H	Materialgruppe	Best.-Nr.	EUR	K
25,0 x 7,0 cm	Folie	21.5368	-	-
25,0 x 15,0 cm	Alu geprägt	11.5810	-	-



B x H	Materialgruppe	Best.-Nr.	EUR	K
25,0 x 7,0 cm	Folie	21.5370	-	-
25,0 x 7,0 cm	Polystyrol	41.5370	-	-



B x H	Materialgruppe	Best.-Nr.	EUR	K
10,0 x 4,0 cm	Folie	21.5337	-	-



B x H	Materialgruppe	Best.-Nr.	EUR	K
12,0 x 15,0 cm	Polystyrol	41.5344		-



B x H	Materialgruppe	Best.-Nr.	EUR	K
25,0 x 15,0 cm	Alu geprägt	11.5599		-
30,0 x 20,0 cm	Alu geprägt	11.5600		-



B x H	Materialgruppe	Best.-Nr.	EUR	K
25,0 x 15,0 cm	Alu geprägt	11.5601		-



B x H	Materialgruppe	Best.-Nr.	EUR	K
30,0 x 20,0 cm	Alu geprägt	11.5602		-



Hundekot entfernen					
Durchmesser	B x H	Materialgruppe	Best.-Nr.	EUR	K
[1]	10,0 cm	Folie	21.65110		-
[1]	20,0 cm	Folie	21.65112		-
[1]	10,0 cm	Alu geprägt	11.65110		-
[1]	31,5 cm	Alu geprägt	11.65115		-
[2]	18,0 cm x 33,0 cm	Alu Dibond	50.65111		-

Hier kein Hundeklo					
Durchmesser	B x H	Materialgruppe	Best.-Nr.	EUR	K
[3]	10,0 cm	Folie	21.1004		-
[3]	10,0 cm	Alu geprägt	11.1004		-
[3]	20,0 cm	Folie	21.1005		-
[3]	31,5 cm	Alu geprägt	11.1006		-
[3]	40,0 cm	Alu geprägt	11.0493		-
[4]	18,0 cm x 33,0 cm	Alu Dibond	50.0494		-



B x H	Materialgruppe	Best.-Nr.	EUR	K
12,0 x 6,0 cm	Alu geprägt	11.5340		-
20,0 x 12,0 cm	Alu geprägt	11.5341		-



B x H	Materialgruppe	Best.-Nr.	EUR	K
20,0 x 12,0 cm	Alu geprägt	11.5342		-



B x H	Materialgruppe	Best.-Nr.	EUR	K
20,0 x 12,0 cm	Alu geprägt	11.5343		-



B x H	Materialgruppe	Best.-Nr.	EUR	K
30,0 x 20,0 cm	Alu geprägt	11.5604		-



B x H	Materialgruppe	Best.-Nr.	EUR	K
30,0 x 20,0 cm	Alu geprägt	11.5453		-



B x H	Materialgruppe	Best.-Nr.	EUR	K
20,0 x 20,0 cm	Alu geprägt	11.5347		-



B x H	Materialgruppe	Best.-Nr.	EUR	K
24,0 x 14,0 cm	Folie	21.5349		-
24,0 x 14,0 cm	Polystyrol	41.5349		-



B x H	Materialgruppe	Best.-Nr.	EUR	K
15,0 x 20,0 cm	Alu geprägt	11.5348		-



Durchmesser	Materialgruppe	Best.-Nr.	EUR	K
10,0 cm	Folie	21.0838		-
10,0 cm	Alu geprägt	11.0838		-
20,0 cm	Folie	21.1002		-
20,0 cm	Alu geprägt	11.1002		-
31,5 cm	Folie	21.0840		-
31,5 cm	Alu geprägt	11.0840		-



B x H	Materialgruppe	Best.-Nr.	EUR	K
33,0 x 25,0 cm	Alu geprägt	11.5353	-	-



B x H	Materialgruppe	Best.-Nr.	EUR	K
30,0 x 20,0 cm	Alu geprägt	11.5312	-	-



B x H	Materialgruppe	Best.-Nr.	EUR	K
26,2 x 37,1 cm	Alu hart	51.5350	-	-



B x H	Materialgruppe	Best.-Nr.	EUR	K
33,0 x 25,0 cm	Alu geprägt	11.5447	-	-



B x H	Materialgruppe	Best.-Nr.	EUR	K
30,0 x 20,0 cm	Alu geprägt	11.5449	-	-



Schwimmen verboten

Durchmesser	Materialgruppe	Best.-Nr.	EUR	K
20,0 cm	Alu Dibond	50.A6352	-	-
31,5 cm	Alu Dibond	50.A6354	-	-



B x H	Materialgruppe	Best.-Nr.	EUR	K
30,0 x 20,0 cm	Alu geprägt	11.5452	-	-



Türanhänger

B x H	Material	Best.-Nr.	EUR	K
1 10,0 x 21,0 cm	Polycarbonat	90.5397	-	-
2 10,0 x 21,0 cm	Polycarbonat	90.5398	-	-
3 10,0 x 21,0 cm	Polycarbonat	90.5400	-	-



B x H	Materialgruppe	Best.-Nr.	EUR	K
40,0 x 60,0 cm	Alu geprägt	11.5439	-	-



Seitenlänge	Materialgruppe	Best.-Nr.	EUR	K
50,0 cm	Alu geprägt	11.5438	-	-



B x H	Materialgruppe	Best.-Nr.	EUR	K
40,0 x 20,0 cm	Alu geprägt	11.5446	-	-



Individuelle Gestaltung

Sie suchen individuelle Türanhänger?

Kein Problem – bitte senden Sie uns Ihre Anfrage, wir machen Ihnen gerne ein unverbindliches Angebot.





+ inkl. Anti-Sticker-Beschichtung

Freiwillig 30km/h wegen uns

B x H	Materialgruppe	Best.-Nr.	EUR	K
48,0 x 66,0 cm	Alu beschicht.	52.5472	-	-



+ inkl. Anti-Sticker-Beschichtung

Bitte langsam fahren spielende Kinder

B x H	Materialgruppe	Best.-Nr.	EUR	K
48,0 x 66,0 cm	Alu beschicht.	52.5473	-	-



+ inkl. Anti-Sticker-Beschichtung

Kinderspielplatz Für Kinder bis zu 12 Jahre

B x H	Materialgruppe	Best.-Nr.	EUR	K
48,0 x 66,0 cm	Alu beschicht.	52.5474	-	-

! Qualität: 520...
besonders stabile Ausführung
in 2 mm Stärke.



Spielplatz für Kinder unter 14 Jahren

B x H	Materialgruppe	Best.-Nr.	EUR	K
55,0 x 75,0 cm	Alu geprägt	11.5454	-	-



+ inkl. Anti-Sticker-Beschichtung

Kinderspielplatz

B x H	Materialgruppe	Best.-Nr.	EUR	K
48,0 x 66,0 cm	Alu beschicht.	52.5475	-	-



Spielplatz für Kinder unter 10 Jahren

B x H	Materialgruppe	Best.-Nr.	EUR	K
60,0 x 40,0 cm	Alu geprägt	11.5461	-	-



Kinderspielplatz

B x H	Materialgruppe	Best.-Nr.	EUR	K
75,0 x 50,0 cm	Alu geprägt	11.5463	-	-
60,0 x 40,0 cm	Alu beschicht.	52.5996	-	-



SafetyMarking® Hinweisschild Vorsicht spielende Kinder

B x H	Materialgruppe	Best.-Nr.	EUR	K
25,0 x 15,0 cm	Alu geprägt	11.5764	-	-



Privatgrundstück

B x H	Materialgruppe	Best.-Nr.	EUR	K
48,0 x 58,0 cm	Hart-PVC	43.5313	-	-



Hier bitte nicht Ball spielen

B x H	Materialgruppe	Best.-Nr.	EUR	K
40,0 x 30,0 cm	Polystyrol	41.5465	-	-



Erdspieß, Rasen betreten verboten

B x H	Materialgruppe	Best.-Nr.	EUR	K
18,0 x 33,0 cm	Alu Dibond	50.0498	-	-



Hier bitte nicht Ball spielen

B x H	Materialgruppe	Best.-Nr.	EUR	K
18,0 x 33,0 cm	Alu Dibond	50.5476	-	-

Für die dauerhafte Schildermontage:



- + inkl. Kunststoffkappe und Rundeisen-Erdanker**
- + verschiedene Längen und Abmessungen**

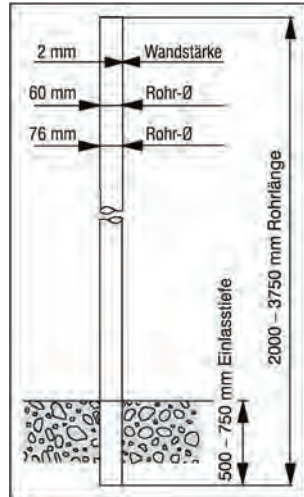

Rohrpfosten

nach IVZ-Norm aus feuerverzinktem Stahl.
Die Pfostenlängen sind auf die folgenden Bodenfreiheiten der VwV-StVO abgestimmt:

- Hochaufstellung: 200,0 cm
- über Radwegen: 220,0 cm
- Tiefaufstellung: 100,0 cm
- auf Verkehrsinseln: 60,0 cm

Rohrpfosten aus feuerverzinktem Stahl

Durchmesser	Länge	Best.-Nr.	EUR	A
6,0 cm	200,0 cm	90.2773	-	-
6,0 cm	250,0 cm	90.2774	-	-
6,0 cm	300,0 cm	90.2775	-	-
6,0 cm	325,0 cm	90.2776	-	-
6,0 cm	350,0 cm	90.2777	-	-
7,6 cm	300,0 cm	90.2780	-	-
7,6 cm	325,0 cm	90.2781	-	-
7,6 cm	350,0 cm	90.2782	-	-
7,6 cm	375,0 cm	90.2783	-	-

! Bitte berücksichtigen Sie bei der Ermittlung der Pfostenlänge die Schilderhöhe, die Bodenfreiheit, evtl. Längenänderungen aufgrund örtlicher Gegebenheiten und die Einlasstiefe (50,0 – 75,0 cm).
Sie benötigen Rohrpfosten in einer individuellen Länge?
Bitte fragen Sie an!



Bodenhülse (Grauguss)



Gewinding



Klemmring (Polyamid)

Bodenhülse inkl. Gewinding und Klemmring

geeignet für	Höhe	Best.-Nr.	EUR	A
Rohrpfosten 6,0 cm	30 cm	90.2811	-	-
Rohrpfosten 7,6 cm	30 cm	90.2812	-	-
Rohrpfosten 6,0 cm	50 cm	90.2824	-	-
Rohrpfosten 7,6 cm	50 cm	90.2825	-	-



Blindstopfen für Bodenhülse

geeignet für	Höhe	Best.-Nr.	EUR	A
Rohrpfosten 6,0 cm	2,7 cm	90.2813	-	-
Rohrpfosten 7,6 cm	2,7 cm	90.2814	-	-

Blindstopfen, zum Verschließen der Bodenhülse



Bodenhülse zum Einschrauben

geeignet für	Höhe	Best.-Nr.	EUR	A
Rohrpfosten 6,0 cm	57,0 cm	90.2826	-	-



Wandarm zur Schilderbefestigung

- mit Wandplatte 20,0 x 20,0 cm, zum Aufdübeln, inkl. 4 Bohrungen
- aus Stahlrohr Ø 60 mm, feuerverzinkt
- Größe (BxL): 43,0 x 48,0 cm
- zur Montage an senkrechten Flächen

Produktart	Best.-Nr.	EUR	A
Wandarm	90.2788	-	-



Anwendungsbeispiel
Parkplatzschild
40 x 60 cm



Rohrrahmen zum Aufstecken

- **Material:** Stahl (feuerverzinkt)
- zum Aufsetzen auf Rohrpfosten
- **Aufnahme:** 40,0 x 60,0 cm

Breite	Höhe	Best.-Nr.	EUR	A
51,5 cm	72,0 cm	90.2828	-	-

Rohrschellen, feuerverzinkt

Für 6,0 und 7,6 cm Rohrdurchmesser, Lochabstand von 7,0 bis 90,0 cm, Lieferung inkl. Befestigungsmaterial.

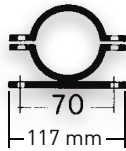
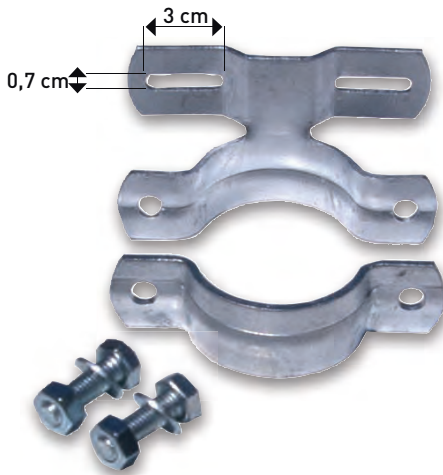

Rohrschelle
70 mm Lochabstand

für Pfosten-Ø	Best.-Nr.	EUR	A
6.0 cm	90.2789	-	-
7.6 cm	90.2790	-	-

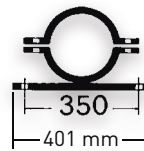

Rohrschelle
350 mm Lochabstand

für Pfosten-Ø	Best.-Nr.	EUR	A
6.0 cm	90.2791	-	-
7.6 cm	90.2792	-	-

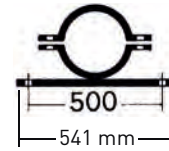

Rohrschelle
500 mm Lochabstand

für Pfosten-Ø	Best.-Nr.	EUR	A
6.0 cm	90.2793	-	-
7.6 cm	90.2794	-	-

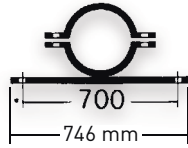

Rohrschelle
700 mm Lochabstand

für Pfosten-Ø	Best.-Nr.	EUR	A
6.0 cm	90.2795	-	-
7.6 cm	90.2796	-	-

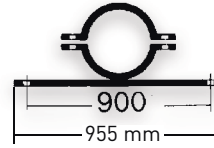

Rohrschelle
900 mm Lochabstand

für Pfosten-Ø	Best.-Nr.	EUR	A
6.0 cm	90.2797	-	-
7.6 cm	90.2798	-	-



Schraubenset

zur Montage von Schildern an Rohrschellen, 1 VE = 2 Stück

Breite	Länge	Best.-Nr.	EUR	A
0,6 cm	1,6 cm	90.5528	-	-



Rohrschelle zur seitlichen Befestigung

Rohrschelle zur Seit- oder Kopfbefestigung

Material: Aluminium
2 seitliche Bohrungen, d = 9 mm



Die Lieferung erfolgt ohne Schrauben

Rohrschelle zur seitlichen Befestigung

geeignet für	Breite	Höhe	Best.-Nr.	EUR	A
Rohrpfosten 6,0 cm	12,5 cm	8,5 cm	90.2760	-	-



Auslegerhalterung

aus feuerverzinktem Flachstahl einschließlich Schrauben und Muttern für Rohrpfosten mit 6,0 cm oder 7,6 cm Durchmesser.

geeignet für	für Schildgröße	Best.-Nr.	EUR	A
Rohrpfosten 6,0 cm	28,0 / 35,0 cm	90.2816	-	-
Rohrpfosten 6,0 cm	43,0 / 50,0 cm	90.2817	-	-
Rohrpfosten 6,0 cm	63,0 / 70,0 cm	90.2818	-	-
Rohrpfosten 7,6 cm	28,0 / 35,0 cm	90.2805	-	-
Rohrpfosten 7,6 cm	43,0 / 50,0 cm	90.2806	-	-
Rohrpfosten 7,6 cm	63,0 x 70,0 cm	90.2807	-	-



Edelstahl - Schneckschraubschellen

Materialstärke: 16 x 0,7 mm

Edelstahl-Schneckschraubschellen

Ausführung	Best.-Nr.	EUR	A
für d = 32 - 67 mm	90.2102	-	-
für d = 54 - 105 mm	90.2103	-	-
für d = 102 - 156 mm	90.2104	-	-
für d = 156 - 232 mm	90.2105	-	-
für d = 229 - 384 mm	90.2106	-	-

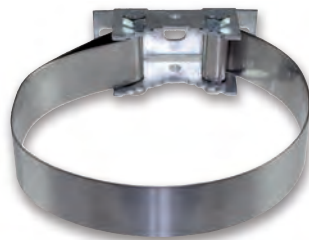

Universalbandschelle

zur Befestigung von Schildern – passend für alle Pfosten.

Lieferumfang:

- Spannkörper + Spannschrauben aus feuerverzinktem Stahl
- Edelstahl-Montageband, ca. 1,0 m lang (ausreichend zur Befestigung an Pfosten mit einem Durchmesser von 60 mm bis 200 mm)
- Montageanleitung

SafetyMarking® Universalbandschelle für Pfosten

Best.-Nr.	EUR	A
90.2820	-	-

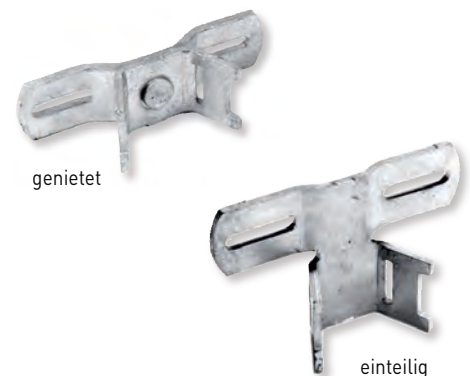

Bandschellen, feuerverzinkt

Lochabstand [cm]	Ausführung	Best.-Nr.	EUR	A
7,0	einteilig	90.1321	-	-
7,0	genietet	90.1311	-	-
35,0	genietet	90.1331	-	-
50,0	genietet	90.1341	-	-
70,0	genietet	90.1351	-	-
90,0	genietet	90.1361	-	-

! Verwendung nur in Verbindung mit Schneckschraubschellen möglich.



Für die kurzfristige Schildermontage:

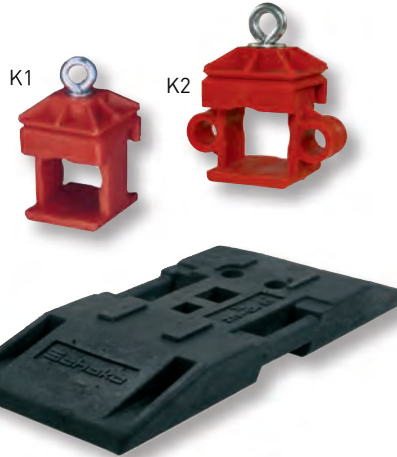

Schaftrohre

Quadratrohr 40 x 40 mm, verdrehsicher, feuerverzinkt, 2 mm stark.

Produktart	Länge	Best.-Nr.	EUR	A
Schaftrohr	150,0 cm	90.9654	-	-
Schaftrohr	200,0 cm	90.9655	-	-
Schaftrohr	250,0 cm	90.9656	-	-
Schaftrohr	300,0 cm	90.9657	-	-

Klemmschellen

Kunststoff, bruchsticher, für Schaftrohre in 40 x 40 mm.

Produktart	Länge	Best.-Nr.	EUR	A
Klemmschelle	6,0 cm	90.9658	-	-
Klemmschelle	8,5 cm	90.9659	-	-

TL-Fußplatte

Für Schaftrohre, Bauzäune, Schranken- und Baken geeignet. Aufnahmeöffnungen: 40 x 40, 60 x 60 und 2 x Ø 42 mm. Material: Kunststoffrecycling, Gewicht: 30,0 kg.

TL-Fußplatte

Länge	Breite	Best.-Nr.
80,0 cm	40,0 cm	90.9650



Zaungitterbefestigung

für die Schildermontage am Doppelstabmattenzaun, Stababstand: 5 cm
Material: Zink, feuerverzinkt

Lieferform: 1 VE = 2 Befestigungen

Zaungitterbefestigung Verbinder

Best.-Nr.	EUR / VE	A
90.1370	-	-



Anwendungsbeispiel

Erdspieß

- Universal-Erdspieß für Schilder
- sicherer Stand
- Material: Stahl, verzinkt

Erdspieß

Breite	Höhe	Tiefe	Best.-Nr.	EUR	A
10,0 cm	50,0 cm	1,5 cm	90.2829	-	-



einfaches Einschieben



spitzer Abschluss zum einfachen Einschlagen

Einschlagpfosten

Aus Aluminium mit Aluminiumgrundplatte zur Schildermontage.

Höhe: 75,5 cm **für Schilder:** 52,0 x 11,0 cm



Schilder bitte separat bestellen!

Artikelname	Best.-Nr.	EUR	K
Einschlagpfosten mit Erdspieß	90.5543	-	10 25

Deckenmontage



Wandmontage



Deckenmontage



Wandmontage

Montagemaße B x H x T in cm:

2,0 x 10,2 x 10,2 cm (Folienschilder 10,0 x 10,0 cm)
 2,0 x 15,2 x 15,2 cm (Folienschilder 15,0 x 15,0 cm)
 2,5 x 20,2 x 20,2 cm (Folienschilder 20,0 x 20,0 cm)
 2,5 x 30,2 x 30,2 cm (Folienschilder 30,0 x 30,0 cm)

Montagemaße B x H x T in cm:

30,2 x 15,2 x 2,5 cm (Folienschilder 30,0 x 15,0 cm)
 40,2 x 20,2 x 2,5 cm (Folienschilder 40,0 x 20,0 cm)

Montagemaße B x H x T in cm:

2,5 x 15,2 x 30,2 cm (Folienschilder 30,0 x 15,0 cm)
 3,0 x 20,2 x 40,2 cm (Folienschilder 40,0 x 20,0 cm)

Fahnschild neutral zur Wandmontage oder Deckenmontage

Breite	Höhe	Tiefe	Materialgruppe	Best.-Nr.	EUR	K
10,2 cm	10,2 cm	2,0 cm	Alu hart	51.9562	-	-
15,2 cm	15,2 cm	2,0 cm	Alu hart	51.9557	-	-
20,2 cm	20,2 cm	2,5 cm	Alu hart	51.9558	-	-
30,2 cm	30,2 cm	2,5 cm	Alu hart	51.9559	-	-

Fahnschild neutral zur Wandmontage oder Deckenmontage

Breite	Höhe	Tiefe	Materialgruppe	Best.-Nr.	EUR	K
30,2 cm	15,2 cm	2,5 cm	Alu hart	51.9555	-	-
40,2 cm	20,2 cm	2,5 cm	Alu hart	51.9556	-	-

Fahnschild neutral zur Wandmontage

Breite	Höhe	Tiefe	Materialgruppe	Best.-Nr.	EUR	K
15,2 cm	30,2 cm	2,5 cm	Alu hart	51.9560	-	-
20,2 cm	40,2 cm	3,0 cm	Alu hart	51.9561	-	-



Wandmontage



Wandmontage



Wandmontage

Montagemaße B x H x T in cm:

16,4 x 10,2 x 7,0 cm (Folienschilder 10,0 x 10,0 cm)
 25,5 x 15,2 x 10,5 cm (Folienschilder 15,0 x 15,0 cm)
 33,5 x 20,2 x 14,0 cm (Folienschilder 20,0 x 20,0 cm)
 47,7 x 30,2 x 21,5 cm (Folienschilder 30,0 x 30,0 cm)

Montagemaße B x H x T in cm:

46,0 x 15,0 x 20,5 cm (Folienschilder 30,0 x 15,0 cm)
 59,5 x 20,0 x 28,0 cm (Folienschilder 40,0 x 20,0 cm)

Fahnschild

Winkelschild neutral zur Wandmontage

Breite	Höhe	Tiefe	Materialgruppe	Best.-Nr.	EUR	K
16,4 cm	10,2 cm	7,0 cm	Alu hart	51.9549	-	-
25,5 cm	15,2 cm	10,5 cm	Alu hart	51.9552	-	-
33,5 cm	20,2 cm	21,5 cm	Alu hart	51.9553	-	-
47,7 cm	30,2 cm	21,5 cm	Alu hart	51.9554	-	-

Winkelschild neutral zur Wandmontage

Breite	Höhe	Tiefe	Materialgruppe	Best.-Nr.	EUR	K
46,5 cm	15,2 cm	20,5 cm	Alu hart	51.9550	-	-
62,8 cm	20,2 cm	28,0 cm	Alu hart	51.9551	-	-

Fahnschild zur Wandmontage

Breite	Höhe	Tiefe	Best.-Nr.	EUR	A
15,0 cm	15,0 cm	1,4 cm	90.2850	-	-
30,0 cm	15,0 cm	1,4 cm	90.2851	-	-

Wand- und Deckenhalterung für Schilder

Die Halterung aus Aluminium kann an Wänden und Decken angebracht werden und erlaubt es, Schilder in den Raum hineinragend zu montieren.

- für Innen- und Außeneinsatz
- zur Aufnahme von Schildern mit max. 3mm Stärke
- inklusive Schrauben



90.1735



90.1734

Wand- und Deckenhalterung für Schilder

B x H	Materialgruppe	Best.-Nr.	EUR	A
3,50 x 7,0 cm	Alu hart	90.1734	-	-
3,50 x 20,0 cm	Alu hart	90.1735	-	-



Würfel zur individuellen Kennzeichnung zum Abhängen von der Decke

- Grundgerüst aus leichtem Aluminium
- Platten aus stabilem und wetterfestem Aluminiumverbundmaterial
- die Aufhängung erfolgt an den stabilen Aluminiumeckprofilen

Knotenkette und S-Haken im Lieferumfang nicht enthalten!

Montagematerial: Knotenkette (Artikel 90.9122) und S-Haken (Artikel 90.9124) siehe S. 212

Artikelname	Materialgruppe	Best.-Nr.	EUR / SET	K
Kennzeichnungsfläche 20 x 20 cm	Alu Dibond	50.1942	-	-
Kennzeichnungsfläche 30 x 30 cm	Alu Dibond	50.1943	-	-
Kennzeichnungsfläche 40 x 40 cm	Alu Dibond	50.1944	-	-
Kennzeichnungsfläche 50 x 50 cm	Alu Dibond	50.1945	-	-

Knoten-, Panzer- und Kugellketten mit Zubehör

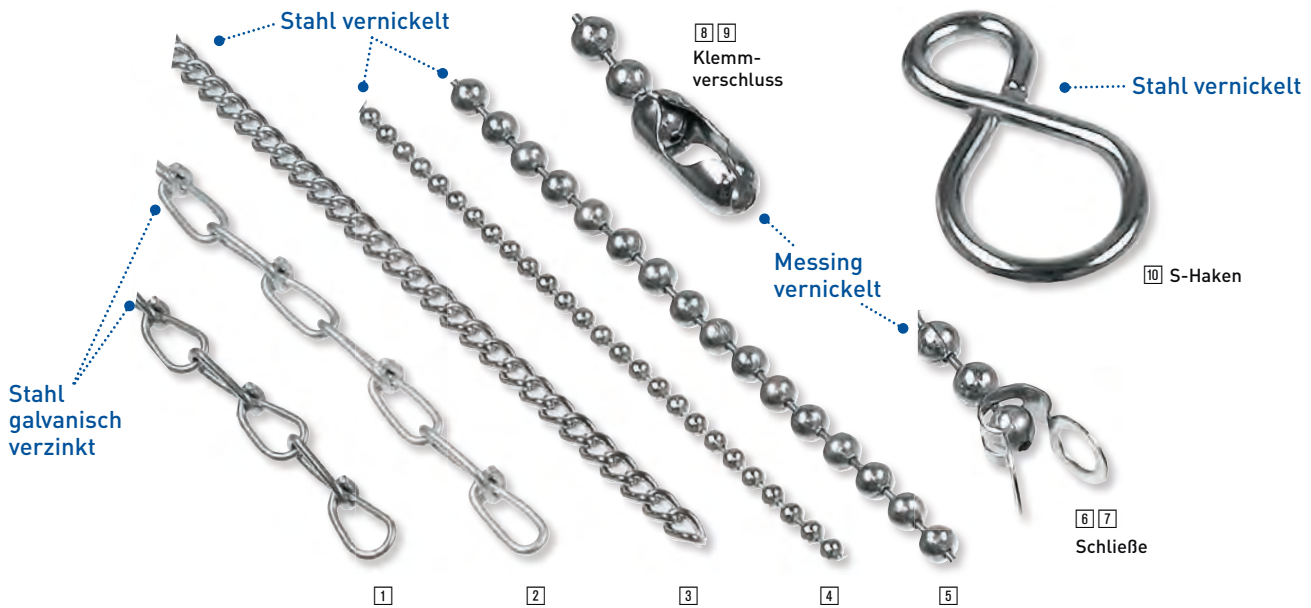

Knoten- und Panzerketten zur Befestigung von Schildern

Artikelname	Best.-Nr.	EUR / m	K
1 Knotenkette nach DIN 5686 (nicht geprüft) Drahtstärke 1,4 mm, Außenbreite 6,5 mm	90.9121	-	-
2 Knotenkette nach DIN 5686 (nicht geprüft) Drahtstärke 1,6 mm, Außenbreite 7,0 mm	90.9122	-	-
3 Panzerkette (nicht geprüft) Drahtstärke 1,5 mm	90.9123	-	-

Kugellketten

Artikelname	Best.-Nr.	EUR / m	K
4 Kugellkette 3,2 mm DIN 5280 (nicht geprüft)	90.9093	-	-
5 Kugellkette 4,5 mm DIN 5280 (nicht geprüft)	90.9094	-	-

Knoten- und Panzerketten zur Befestigung von Schildern

Artikelname	Best.-Nr.	EUR / VE	K
6 Schließe für Kugellkette 3,2 mm	90.9095	-	-
7 Schließe für Kugellkette 4,5 mm	90.9096	-	-
8 Klemmverschluss für Kugellkette 3,2 mm	90.9097	-	-
9 Klemmverschluss für Kugellkette 4,5 mm	90.9098	-	-
10 S-Haken, Drahtstärke 2,0 mm, passend zu oben genannten Ketten, 1 VE = 10 Stück	90.9124	-	-

Rändelmutter zur Befestigung des Schildes am Saugnapf



Saugnapf

mit eingespritzter Edelstahlschraube M4, transparent, komplett mit Rändelmutter. Für die schnelle und rückstandslose Befestigung auf allen glatten und sauberen Flächen.

1 VE = 2 Stück
(Preise gelten für 1 VE)

Durchmesser	Lieferung inkl.	Best.-Nr.	EUR / VE	K
3,0 cm	Rändelmutter	90.3535	-	-
3,8 cm	Rändelmutter	90.9125	-	-
5,0 cm	Rändelmutter	90.9555	-	-
3,8 cm	Klebepads	90.3536	-	-

Loctite® 243 universal Schraubensicherung

Speziell konzipiert zum wirtschaftlichen Sichern, Befestigen und Dichten.

- mittelfeste Schraubensicherung
- mit Handwerkzeugen demontierbar
- mittelviskos
- Farbe: blau
- härtet anaerob aus
- Komponenten: 1K
- resistent gegen Öle wie Korrosionsschutz- und Schneidöle
- NSF zertifiziert

Inhalt [ml]	Best.-Nr.	EUR C
10	LH1001	-



Kabelbinder

14,0 x 0,36 cm, 1 VE = 100 Stück

Best.-Nr.	EUR / VE	B
90.3913	-	-



Best.-Nr.	EUR	K
90.2079	-	-

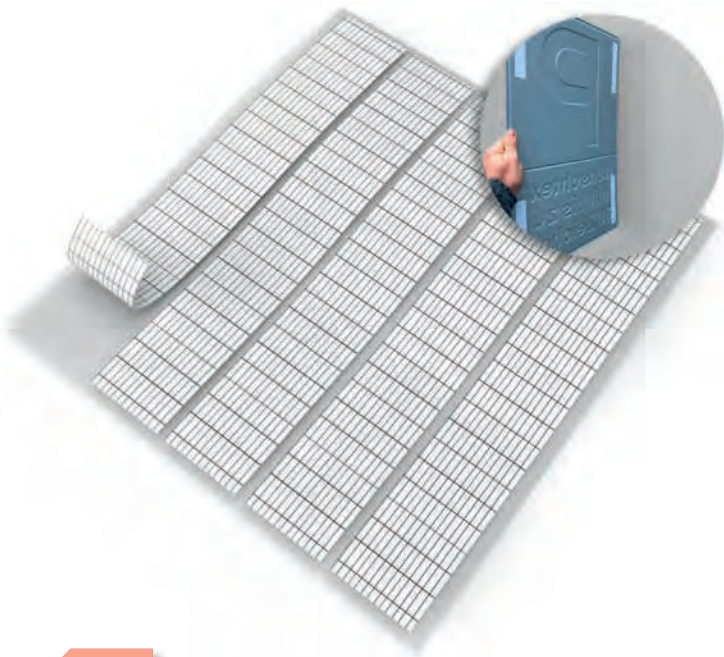

NEU

SafetyMarking® Schilder-Klebeset

SafetyMarking Schilder-Klebeset

- zur sicheren Befestigung von Schildern aus Metall und Kunststoff
- SET = 5x Klebestreifen, 1x Oberflächen-Reinigungstuch, 1x Anwendungsinformation
- für den Innen- und Außenbereich

Länge [cm]	Breite [cm]	Material	Best.-Nr.	EUR / SET	C
15	2,5	Acrylat	90.9138		-

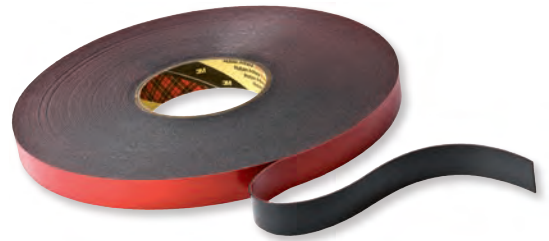

3M™ VHB™ Kurzrollen

3M™ VHB™ Klebeband

- aus 100% geschlossenem Acrylatklebstoff
- hohe Lösemittel-, Witterungs-, Temperatur- und UV-Beständigkeit
- hohe Soforthaftung
- doppelseitiges Klebeband
- praktische Kurzrolle
- Maße: 3 m x 19 mm

Artikelname	Best.-Nr.	EUR / Rolle	C
VHB Tape 4611F (kleben von Metallen)	3M3055		-
VHB Tape 4910F (transparente Materialien)	3M3056		-
VHB Tape 4941P (universelle Anwendungen)	3M3054		-
VHB Tape 5952F (schwierig zu klebende Oberflächen)	3M3053		-

3M™ Command™ Strips, wasserfest

- Montagestreifen zum Kleben
- hält auf den meisten Oberflächen sowie Metall, Feinputz, Fliesen, Holz und gestrichenen Wänden
- spurlos ablösbar
- Gegenstände lassen sich einfach und unkompliziert befestigen



Best.-Nr.	EUR	C
3M3521		-



3M™ wiederablösbare Befestigungssysteme

Scotchmate™ Haken- und Schlaufenband

- einfache Montage und Demontage, nicht sichtbare Befestigung
- müheloses Öffnen und Schließen der Verbindung
- 2 selbstklebend ausgerüstete Polyolefinstreifen. Eine Komponente ist mit kleinen Haken, die andere mit weichen und biegsamen Schlaufen versehen
- geringe Verschlussdicke

Temperaturbeständigkeit: bis 50 °C, kurzzeitig bis 70 °C

Maße: 25,4 mm x 10,0 m, Spenderbox

Breite	Länge	Material	Best.-Nr.	EUR	A
2,54 cm	10,0 m	Polyolefinstreifen	3M3520		-



3M™ Dual Lock Klebe-Klettband

- temporäre Befestigung für Innen und Außen
- einseitig klebend
- einseitig bestehend aus einem Polyolefinträger mit kleinen Pilzköpfchen (bis zu 1000-mal wiederlösbare Verbindung)

Artikelname	Farbe	Breite [cm]	Länge [m]	Best.-Nr.	EUR	C
1 Dual Lock Kurzrolle	trans-luzent	2,5	1,25	3M3560		-
2 Dual Lock Streifen	trans-luzent	1,9	0,10	3M3561		-

PE-Klebeband zur Schilderbefestigung



Schaumstoffklebestreifen

Artikelname	Best.-Nr.	EUR	K
1 Bogen mit 4 Klebepads (Dreieckform, SL 4,0 cm)	90.9129		-
2 Bogen mit 6 Klebepads (Streifengröße ca. 7,0 x 2,0 cm)	90.9126		-
3 Klebepad (Rund: 5,0 cm)	90.9135		-
Rolle mit 10 m Klebeband, 12 mm breit	90.9127		-
Rolle mit 10 m Klebeband, 19 mm breit	90.9128		-

Verklebflüssigkeit Magic Apply

Vereinfacht das Verkleben - auch auf schwierigen Untergründen

- optimales Arbeiten
- leichtes Verkleben von Folienchriften, Kompletterverklebungen und Digitaldrucken
- auch auf schwierigen Untergründen, wie z.B. Glas, Spiegel oder Planenaufbauten

Hinweis: Für die Verklebung in Sicken und Nieten nicht zu empfehlen, da in diesen Bereichen mit Hitze gearbeitet wird, was zu einer Vergrößerung des Volumens der Verklebflüssigkeit und somit zu einer irreparablen Blasenbildung führen kann.

Farbe	Inhalt [ml]	Best.-Nr.	EUR	A
grün	1.000	BA3215		-

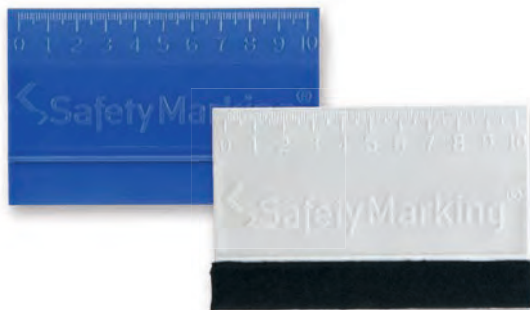

Rakel

- für die manuelle Applikation von Folien
 - dient dem blasenfreien Anbringen selbstklebender Folien
 - mit und ohne Filzkante verfügbar
 - verschiedene Härtegrade
- Größe: ca. 10 x 7,5 cm

Ausstattung	Best.-Nr.	EUR	K
Filzkante/Zentimetermaß	90.9091		-
Zentimetermaß	90.9092		-

Teroson® MS 939 1K Montageklebstoff

Der 1K Polymer Kleb- und Dichtstoff Teroson® MS 939 ist spritzbar und dient der hochfesten und elastischen Klebung von Metallen und Kunststoffen zB. im Fahrzeug- und Wohnwagenbau.

- 1K Polymer Kleb- und Dichtstoff auf Basis Silan-modifizierter Polymere
- ideal für Innen- und Außenverklebungen
- schnell berührungstrocken
- überlackierbar
- beständig gegen Witterung, Temperaturschwankungen und UV
- thixotrop
- Komponenten: 1K



Teroson® MS 939 1K Montageklebstoff

Inhalt [ml]	Best.-Nr.	EUR	C
290	LH1278		-
570	LH1279		-



Loctite® 401 Sekundenkleber

Der schnellaushärtende Loctite® 401 Cyanacrylat Sofortklebstoff eignet sich für die universelle Verklebung von schwer verklebbaren Werkstoffen bei denen eine hohe Zug- oder Scherfestigkeit gefordert ist.

- universal Sekundenkleber
- sehr hohe festigkeit bei kleinen Spalten
- Komponenten: 1K
- niedrigviskos
- Farbe: farblos
- geeignet für Metalle, Kunststoffe und Elastomere
- auch für poröse Materialien wie Holz, Papier, Leder und Textilien geeignet
- NSF freigegeben

Loctite® 401 Sekundenkleber

Inhalt [g]	Best.-Nr.	EUR	C
3	LH1011		-
5	LH1012		-
20	LH1013		-
50	LH1014		-
500	LH1015		-

+ schnell klebend

Teroson® MS 650 2K Polymer Kleb- und Dichtstoff

Der 2K Polymer Kleb- und Dichtstoff Teroson® MS 650 dient der elastischen und schnellen Verklebung für Montageklebungen.

- 2K Polymer Kleb- und Dichtstoff auf Basis Silan-modifizierter Polymere
- mittel-/hochfest
- schnelle Aushärtung
- ideal für Innen- und Außenverklebungen
- beständig gegen Witterung Temperaturschwankungen und UV
- pastös und standfest
- thixotrop
- Komponenten: 2K

Teroson® MS 650 dient der Montage von Fahrzeugkarosserie, Eisenbahnwagen, Container- und allgemeiner Metallbau, Photovoltaikpaneele, Kunststoffe, Klima- und Lüftungsindustrie.



Teroson® MS 650 2K Polymer Kleb- und Dichtstoff

Inhalt [ml]	Best.-Nr.	EUR	C
290	LH1293		-



Loctite® SF 7063 Allzweckreiniger für Oberflächen und Teile

Der kraftvolle Loctite® SF 7063 Oberflächenreiniger ist speziell für die Oberflächenvorbehandlung konzipiert und reinigt und entfettet alle Arten von Oberflächen und Maschinenbauteilen.

- Universal-Teilereiniger auf Lösungsmittelbasis
- **reinigt und entfettet**
- lüftet selbstständig ab und hinterlässt keine Rückstände
- ideal zur Vorbehandlung vor dem Auftragen von Kleb- und Dichtstoffen
- auch für Wartungsarbeiten zu verwenden
- FCKW frei
- **Hinweis:** Saubere Oberfläche = bessere Haftung und Aushärtung von Klebstoffen.

Loctite® SF 7063 Allzweckreiniger für Oberflächen und Teile

Inhalt [ml]	Best.-Nr.	EUR	C
150	LH1007	-	-
400	LH1009	-	-



Etikettenentferner „Kleb-Ex“

Beseitigt mühelos Haftetiketten aus Papier!

Kleb-Ex dringt schnell durch das Papier und hebt die Klebkraft des Klebers auf. Kleberückstände können problemlos mit einem Tuch oder Papier abgewischt werden. Für fast alle Haftgründe geeignet (nicht für Polystyrol).

Farbe	Inhalt [ml]	Best.-Nr.	EUR	C
klar	400	RM13416	-	-



SCRAPEX CLEANY

Handlicher Schaber mit rückziehbarer Klinge. Griff aus Kunststoff mit praktischem Schieber.

Artikelname	Best.-Nr.	EUR	C
SCRAPEX CLEANY	MS5449	-	-
Artikelname	Best.-Nr.	EUR / VE	C
Ersatzklingen, 1 VE = 10 Stück	MS6004	-	-



3M™ Scotch-Weld™ Industriereiniger

Der sprühbare Reiniger entfernt schonend Rückstände der meisten getrockneten und nicht chemisch härtenden Kleb- und Dichtstoffe, Klebebänder und -folien, Aufkleber und Etiketten sowie Rückstände von fettigem, öligem Schmutz, Teerresten und Gummiabrieb.

- auf Limonenbasis
- nicht korrodierend
- einsetzbar auf vielen Oberflächen

Farbe	Inhalt [ml]	Best.-Nr.	EUR	C
klar	200	3M1058	-	-

Universalschaber, Etikettenentferner

Etikettenentferner zum einfachen Entfernen von Aufklebern und Stickers an Fensterscheiben. Ebenso einsetzbar für Farbe, Kleber auf Fliesen, Spiegeln, Kaminscheiben, Aquarien und Windschutzscheiben. Die robuste Klinge kann durch einfaches Aufklappen des Schabers problemlos ersetzt werden.



Breite	Höhe	Best.-Nr.	EUR	A
7,0 cm	6,0 cm	90.9100	-	-

Loctite® EA 3463 universal Repairstick

Loctite® EA 3463 bietet eine unkomplizierte Lösung für alle Reparatur- und Wartungsarbeiten wie zum Beispiel an Tanks, Rohren und Gussteilen.

- 2K-Epoxid-Knetmasse
- auch für kleine Reparaturen jederzeit portionierbar
- hohe Druckfestigkeit
- dichtet Leckstellen aller Art zuverlässig ab
- glättet Schweißnähte
- repariert Oberflächenschäden
- temperaturbeständig von -30°C bis 120°C

Loctite® EA 3463 universal Repairstick

Inhalt [g]	Best.-Nr.	EUR	C
50	LH1190	-	-
114	LH1189	-	-



Betriebsausstattung



Service

Große Auswahl

Auf den nächsten Seiten finden Sie eine Vielzahl von Produkten, die Arbeitsabläufe vereinfachen, alltägliche Probleme lösen und die Sicherheit in Ihrem Unternehmen verbessern. Neben Artikeln mit einem besonders guten Preis-Leistungs-Verhältnis präsentieren wir Ihnen auch viele innovative Produkte mit besonderen Funktionen und Merkmalen.

Verlässliche Markenqualität

Bei unseren Produkten vertrauen wir auf die Qualität und die Erfahrung vieler namhafter Markenhersteller, welche sich durch regelmäßige Innovationen und eine gleichbleibend exzellente Verarbeitung auszeichnen.

Schnelle und kostengünstige Lieferung

Aktuelle Informationen zu den genauen Lieferzeiten zu jedem Produkt finden Sie z. B. in unserem Onlineshop.

signsafety® Fachberatung

Sie haben Fragen oder benötigen ergänzende Informationen zu einem unserer Produkte? Rufen Sie gleich an!

Inhalt

Warnmarkierung	226
Bodenmarkierungsbänder	227
Warn- und Schutzprofile	230
Ramm- und Anfahrtschutz	234
Spiegel	236
Warnaufsteller	240
Baustellenabsicherung	242
Fahrbahnschwellen	244
Gurtabsperungen	246
Kettenständer	252
Parkplatzsicherheit	254
Bodenmarkierungsfarbe	256
Antirutschbeläge	260
Antirutschprofile	261
Schaukästen	264
Persönliche Sicherheit	
Gehörschutzstöpsel	268
Atemschutzmasken	269
Schutzbrillen	270
Aufbewahrung PSA	271
Sicherheitsschuhe	272
Handschuhe	272
Schutzhelme	273



Markenqualität

3M



Knuffi®



ROCOL®

MOTIP DUPLI

Skipper™



Produktinfo

Kennzeichnung von Gefahrenstellen

Laut ASR A1.3 müssen Gefahrenstellen im Betrieb deutlich gekennzeichnet werden, um Unfälle und Verletzungen zu vermeiden

- **Rot/weiße Streifen** werden vorzugsweise für zeitlich begrenzte Hindernisse verwendet.
- **Gelb/schwarze Streifen** hingegen werden für ständige Hindernisse und Gefahren verwendet, z.B. an Stellen, an denen dauerhaft die Gefahr des Anstoßens, Ausrutschens, Stolperns, o.ä. besteht.



gelb/schwarz,
retroreflektierend:
Zur Kennzeichnung
von permanenten
Gefahrenstellen im
Innen- und Außenbereich.



retroreflektierende Oberfläche

rot/weiß, retroreflektierend:
Zur Kennzeichnung von
temporären Gefahrenstellen
im Innen- und Außenbereich.

3M™-Scotchlite™ retroreflektierende Industrie-Warnmarkierung

Selbstklebend, retroreflektierend, besonders flexibel, besonders widerstandsfähig und haltbar, für Kennzeichnungen im Innen- und Außenbereich geeignet.

Farbe	Länge [m]	Breite [cm]	Ausrichtung	Stück [VE]	Best.-Nr.	EUR	C
gelb/schwarz	25,00	5,0	linksweisend rechtsweisend	2	26.0390		-
gelb/schwarz	25,00	10,0	linksweisend rechtsweisend	1	26.1092/..		-
rot/weiß	25,00	5,0	linksweisend rechtsweisend	2	26.0394		-
rot/weiß	25,00	10,0	linksweisend rechtsweisend	1	26.1094/..		-



Warnmarkierungsband rot/weiß

Zur Kennzeichnung von temporären Gefahrenstellen im Innenbereich.
Selbstklebend. PE-Folie ohne Laminat, hergestellt im Rollensiebdruck.

Farbe	Länge [m]	Breite [cm]	Ausrichtung	Best.-Nr.	EUR / Rolle	A
rot/weiß	16,50	5,0	linksweisend rechtsweisend	35.1179/..		-
rot/weiß	16,50	7,5	linksweisend rechtsweisend	35.1183/..		-
rot/weiß	16,50	10,0	linksweisend rechtsweisend	35.1187/..		-



Warnmarkierungsband gelb/schwarz

Zur Kennzeichnung von permanenten Gefahrenstellen im Innenbereich.
Selbstklebend. Hergestellt im Rollensiebdruck.

Farbe	Länge [m]	Breite [cm]	Ausrichtung	Best.-Nr.	EUR	A
gelb/schwarz	11,00	5,0	linksweisend rechtsweisend	21.0382/..		-
gelb/schwarz	11,00	7,5	linksweisend rechtsweisend	21.0384/..		-
gelb/schwarz	11,00	10,0	linksweisend rechtsweisend	21.0386/..		-



Bodenmarkierung Innenbereich

ROCOL EasyTape™ Bodenmarkierungsband

Hoch belastbares, widerstandsfähiges und selbstklebendes PVC-Band zur Kennzeichnung von Gefahrenbereichen - gerade und gebogene Linien lassen sich einfach und mühelos kennzeichnen.

Die selbstklebende Seite ist mit einem druckempfindlichen Kleber versehen.

- erhöht die Flexibilität der Kennzeichnung von Verkehrswegen
- zur Kennzeichnung von Gefahrenstellen im **Innen- und Außenbereich** (überdacht, trocken)
- Markieren gemäß § 12, § 13 BGV A 8 und § 17 ASV
- nach der Verlegung **sofort belastbar**
- rückstandsfreie Entfernung
- Anwendung auf Beton, Stein, Holz, Keramik, Metall u.v.a. Untergründen, z.B. in Lagerhallen, Fabriken, Sporthallen oder Krankenhäusern
- **Materialstärke: 0,15 mm**
- Temperaturbeständigkeit: -5°C bis +60°C

Verarbeitungshinweis: Anwendbar auf sauberen, trockenen und glatten Industrieböden.



Farbe	Breite [cm]	Länge [m]	Best.-Nr.	EUR	B
gelb weiß rot blau gelb/ schwarz rot/weiß grün	5,0	33,00	RM56001/..	-	
rot blau gelb weiß gelb/ schwarz rot/weiß grün	7,5	33,00	RM56012/..	-	

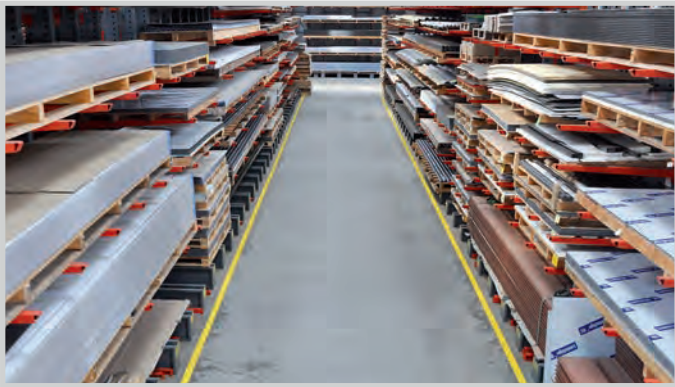

Bodenmarkierungsbänder WT-500, 75 mm 50 mm 100 mm

Sehr strapazierfähiges, selbstklebendes PVC-Bodenmarkierungsband für stark befahrene Böden. Die abgeschrägten Ränder verhindern die Beschädigung der Bodenmarkierung durch Gabelstapler, Hubwagen oder Reinigungsmaschinen.

Materialstärke: 1,1 mm

Breiten: 7,5 cm, 5,0 cm, 10,0 cm

Länge: 10 m

Farben: rot, grün, gelb, weiß, blau, gelb/schwarz



Artikelname	Farbe	Länge [m]	Breite [cm]	Material	Best.-Nr.	EUR	B
SafetyMarking WT-500 Bodenmarkierungsband	rot gelb weiß blau gelb/schwarz schwarz grün	10,00	5,0	PVC	TK6115/..	-	-
SafetyMarking WT-500 Bodenmarkierungsband	rot gelb weiß blau gelb/schwarz schwarz grün	10,00	7,5	PVC	TK6147/..	-	-
SafetyMarking WT-500 Bodenmarkierungsband	rot gelb weiß blau gelb/schwarz schwarz grün	10,00	10,0	PVC	TK6110/..	-	-



Ein Überfahren des Bandes mit Staplern und Hubwagen ist möglich, wohingegen Drehen und Wenden auf dem Band mit Staplern o.ä. zu vermeiden ist, da es zur Zerstörung des Materials führt!



Lagerplatzkennzeichnungen

Lager- oder Stellplatzmarkierung im Innenbereich aus langlebigem, strapazierfähigem und selbstklebendem PVC. Ideal zur Markierung von Streckenanfängen und -enden, Abstellplätzen, Transportwegen und zur Begrenzung und Trennung von Lagerflächen.

- verschleißfest
- schnell und mühelos aufzukleben
- leichte Reinigung
- sofort befahrbar

Gesamtstärke: 0,5 mm

Abdeckmaterial: Papier gelb

Kleber: Acrylat

Farben: blau, gelb, rot, grün, weiß

1 VE = 25 Stück



Bitte ergänzen Sie die Bestell-Nr. mit der Farb-Nr.

Farben

.../01 blau	.../02 gelb
.../03 rot	.../04 grün
.../05 weiß	

Ronden

Durchmesser [cm]	Best.-Nr.	EUR / VE	B
5	TK0010/..	-	-
7,5	TK0020/..	-	-
10	TK0030/..	-	-

Längsstücke

Breite [cm]	Länge [cm]	Best.-Nr.	EUR / VE	B
5,0	25,0	TK0040/..	-	-
7,5	30,0	TK0050/..	-	-

T-Stücke

Breite [cm]	Länge [cm]	Best.-Nr.	EUR / VE	B
5,0	30,0	TK0060/..	-	-
7,5	30,0	TK0070/..	-	-
10,0	30,0	TK0080/..	-	-

L-Stücke

Breite [cm]	Länge [cm]	Best.-Nr.	EUR / VE	B
5,0	20,0	TK0090/..	-	-
7,5	20,0	TK0100/..	-	-
10,0	20,0	TK0110/..	-	-



SafetyMarking® WT-6000 Bodenmarkierungsband

Extrem verschleißfestes **Metall-Bodenmarkierungsband** zur staplerfesten Kennzeichnung von stark befahrenen Bereichen und Flächen sowie Fahrbahnen im Innenbereich.

- extrem strapazierfähig
- **staplerüberfahrbar**
- selbstklebend, extrem gute Haftung
- sofort befahrbar
- hohe Beständigkeit bei dauerhafter Belastung
- nur für den Innenbereich geeignet
- Kleber: Acrylat
- **Materialstärke: 0,7 mm**
- Oberfläche: glänzend
- Untergründe: Betonstrich glatt, EP-/ PU-/ MMA-Beschichtung, Fliesen
- Temperaturbeständigkeit: -20°C bis +90°C



+ widersteht dem Wenden eines Staplers

gelb

Farben



blau

weiß

schwarz

grau

grün

rot

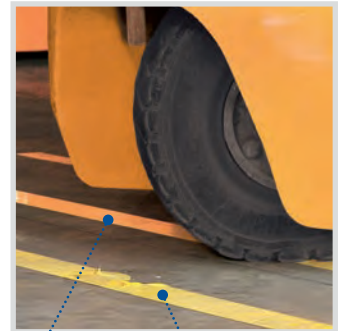

WT-6000

herkömmliches Band

Farbe	Länge [m]	Breite [cm]	Best.-Nr.	EUR	B
blau gelb grau rot schwarz weiß grün	1,50	7,5	TK9005/..	-	-
blau gelb grau rot schwarz weiß grün	6,00	7,5	TK9004/..	-	-
gelb weiß	1,50	10,0	TK9015/..	-	-
gelb weiß	6,00	10,0	TK9014/..	-	-

Bodenmarkierung Außenbereich

ActiveWorkplace® WT-5845 Bodenmarkierungsband

Retroreflektierendes Bodenmarkierungsband für den Einsatz im **Innen- und Außenbereich**. Durch Gewebeerstärkung besonders haltbar, strapazier- und widerstandsfähig.

- **retroreflektierend und rutschhemmend (R11)**
- extrem verschleißfest
- auch geeignet für raue und unebene Untergründe
- mühelos aufzukleben und sofort befahrbar
- **staplerüberfahrbar**
- Trägermaterial: gewebeerstärktes Elastomer, Oberfläche aus PU mit Mikroglasperlen
- Abdeckmaterial/Liner: Folie/Papier
- Kleber: Synthetikautschuk
- **Gesamtstärke: 1,6 mm**



Für den Außeneinsatz unbedingt nebenstehenden Primer verwenden.

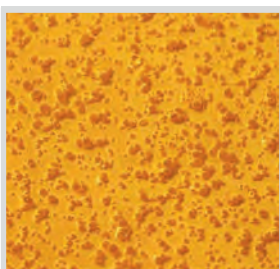

Oberfläche mit Mikroglasperlen

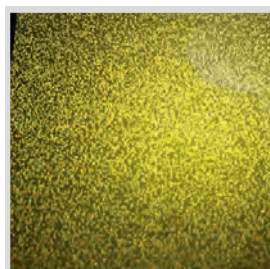

retro-reflektierend

3M

3M™ Scotch-Weld™ Tape Primer

Kleband-Haftvermittler, speziell für problematische Untergründe, insbesondere im Außenbereich.
Inhalt: 1,0 l (reicht für 5,0 m²)



Artikelname	Produktart	Best.-Nr.	EUR	A
3M Scotch-Weld 83	Grundierung	90.9274	-	-

Artikelname	Farbe	Länge [m]	Breite [cm]	Material	Best.-Nr.	EUR	B
SafetyMarking WT-5845 Bodenmarkierungsband	gelb rot schwarz weiß blau	12,50	5,0	Polyurethan	TK5045/..	-	-
SafetyMarking WT-5845 Bodenmarkierungsband	gelb rot schwarz weiß blau	12,50	7,5	Polyurethan	TK5047/..	-	-
SafetyMarking WT-5845 Bodenmarkierungsband	gelb rot schwarz weiß blau	12,50	10,0	Polyurethan	TK5041/..	-	-



Produktinfo

Kantenschutzprofile

In der Industrie und im Handwerk sind Rammschäden und Stoßverletzungen die häufigsten Ursachen für teure Reparaturen und Instandsetzungsarbeiten, aber auch für Ausfallzeiten durch Verletzungen der Mitarbeiter.

Die Warn- und Schutzprofile sind aus hochflexiblem Polyurethan-Schaum. Sie absorbieren selbst härteste Stöße und warnen gleichzeitig durch die gelb-schwarze Warnmarkierung vor Gefahrenquellen an Kanten, Vorsprüngen oder Hindernissen.

Die Profile können auf innerbetrieblichen Transportwegen, an Maschinen und Fahrzeugen oder an Wänden und Durchgängen

im Innen- und Außenbereich eingesetzt werden. Bitte beachten Sie hierbei, dass helle Farben nur für den Innenbereich geeignet sind.

Durch Konterdruck in einem patentierten Herstellungsverfahren haben die Profile keinen außen liegenden Farbauftrag und sind so gegen Farbabrieb geschützt. Das garantiert selbst unter harten Einsatzbedingungen eine lange Lebensdauer. Die Warn- und Schutzprofile sind als 1-Meter-Stücke und 5-Meter-Rollen lieferbar.

Material: Polyurethan-Schaum, selbstklebend, stark haftender und alterungsbeständiger Acrylatkleber. Temperaturbeständig von -40 °C bis +100 °C.



Warn- und Schutzprofile sind in folgenden Farben erhältlich:



gelb/schwarz

langnachleuchtend/schwarz

rot/weiß

schwarz

weiß

rot/neon

rot/weiß reflektierend

Kantenschutzprofile



Kantenschutz Flex, Winkel, Typ H+, selbstklebend

Warn- und Schutzprofil, das sich flexibel allen Winkelgrößen von 45° bis 160° anpasst und somit an besonders spitzen wie auch flachen Kanten passgenau angebracht werden kann.

Durch die neue Farbvariante rot/neon werden Gefahrenquellen noch schneller wahrgenommen.

Farbe	Länge [cm]	Breite [cm]	Höhe [cm]	Best.-Nr.	EUR	A
gelb/schwarz	100,0	11,0	1,2	DC11400	-	-
rot/neon	100,0	11,0	1,2	DC11401	-	-

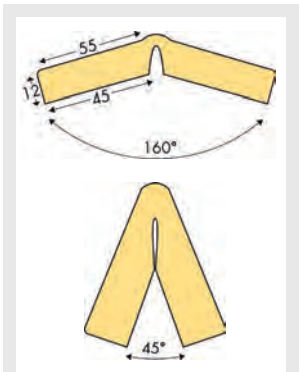

Kantenschutz Flex, Winkel, Typ H+



Kantenschutz Kreis, Typ A+, selbstklebend

Farbe	Länge [cm]	Breite [cm]	Höhe [cm]	Best.-Nr.	EUR	A
gelb/schwarz	100,0	6,0	5,0	DC11013	1	5

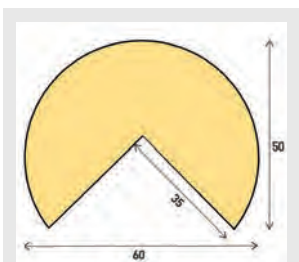

Kantenschutz Kreis, Typ A+

**+ Extra groß
Innenschenkellänge: 3,5 cm**

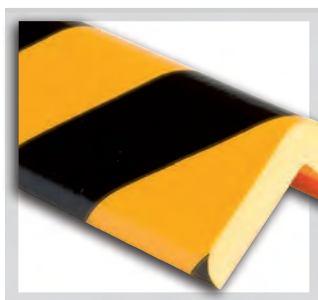

Kantenschutz Winkel, Typ H+, selbstklebend

Farbe	Länge [cm]	Breite [cm]	Höhe [cm]	Best.-Nr.	EUR	A
gelb/schwarz	100,0	6,0	6,0	DC11014	1	5

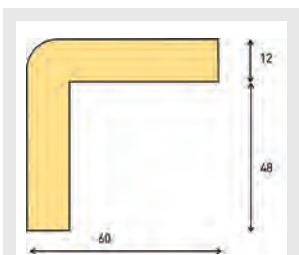

Kantenschutz Winkel, Typ H+

**+ Extra groß
Innenschenkellänge: 4,8 cm**

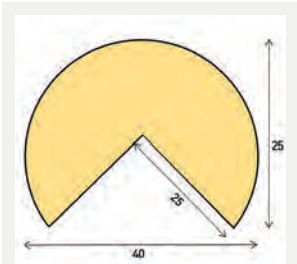

Kantenschutz Kreis, Typ A

Kantenschutz Kreis, Typ A, selbstklebend

Farbe	Länge [cm]	Breite [cm]	Höhe [cm]	Best.-Nr.	EUR	A
gelb/schwarz	100,0	4,0	2,5	DC10010	1	5
gelb/schwarz	500,0	4,0	2,5	DC10020	-	-
langnachleuchtend/ schwarz	100,0	4,0	2,5	DC10710	-	-
rot/weiß	100,0	4,0	2,5	DC10110	-	-
schwarz	100,0	4,0	2,5	DC10210	-	-
weiß	100,0	4,0	2,5	DC10310	-	-

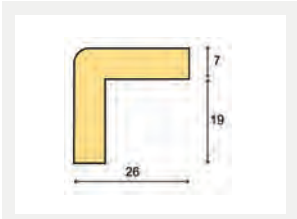

Kantenschutz Winkel, Typ E

Kantenschutz Winkel, Typ E, selbstklebend

Farbe	Länge [cm]	Breite [cm]	Höhe [cm]	Best.-Nr.	EUR	A
gelb/schwarz	100,0	2,6	2,6	DC10015	1	5
gelb/schwarz	500,0	2,6	2,6	DC10024	-	-
rot/weiß	100,0	2,6	2,6	DC10114	-	-
schwarz	100,0	2,6	2,6	DC10214	-	-
weiß	100,0	2,6	2,6	DC10315	-	-

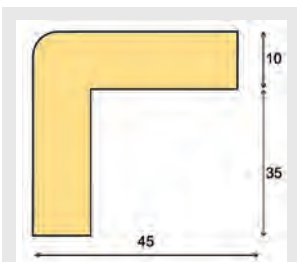

Kantenschutz Winkel, Typ H

Kantenschutz Winkel, Typ H, selbstklebend

Farbe	Länge [cm]	Breite [cm]	Höhe [cm]	Best.-Nr.	EUR	A
gelb/schwarz	100,0	4,5	4,5	DC11110	1	5
gelb/schwarz	500,0	4,5	4,5	DC11120	-	-
rot/weiß	100,0	4,5	4,5	DC10117	-	-
schwarz	100,0	4,5	4,5	DC10217	-	-
weiß	100,0	4,5	4,5	DC11314	-	-

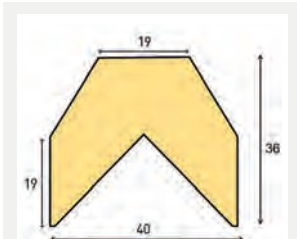
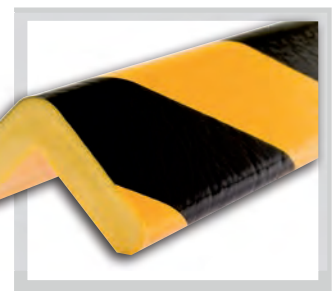

Kantenschutz Trapez, Typ AA

Kantenschutz Trapez, Typ AA, selbstklebend

Farbe	Länge [cm]	Breite [cm]	Höhe [cm]	Best.-Nr.	EUR	A
gelb/schwarz	100,0	4,0	3,6	DC11010	1	5
gelb/schwarz	500,0	4,0	3,6	DC11020	-	-
schwarz	100,0	4,0	3,6	DC11210	-	-
rot/weiß	100,0	4,0	3,6	DC11410	-	-



! Außenecken für Kantenschutzwinkel finden Sie auf Seite 227.

Flächenschutzprofile

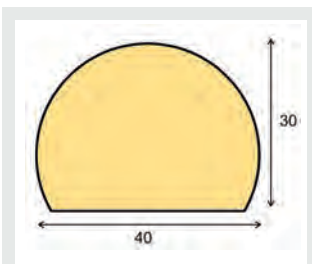

Flächenschutz Kreis, Typ C

Flächenschutz Kreis, Typ C, selbstklebend

Farbe	Länge [cm]	Breite [cm]	Höhe [cm]	Best.-Nr.	EUR	A
gelb/schwarz	100,0	4,0	3,0	DC10012	1	5
gelb/schwarz	500,0	4,0	3,0	DC10022	-	-
langnachleuchtend/ schwarz	100,0	4,0	3,0	DC10712	-	-
rot/weiß	100,0	4,0	3,0	DC10112	-	-
schwarz	100,0	4,0	3,0	DC10212	-	-
weiß	100,0	4,0	3,0	DC10312	-	-

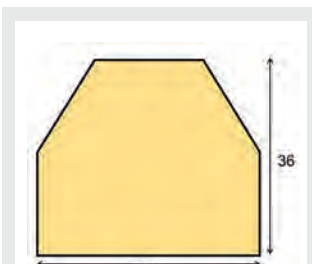
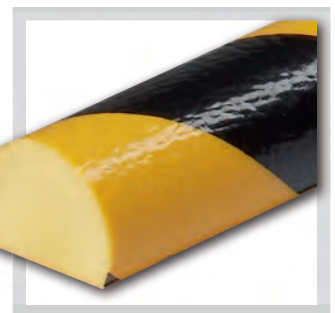

Flächenschutz Trapez, Typ CC

Flächenschutz Trapez, Typ CC, selbstklebend

Farbe	Länge [cm]	Breite [cm]	Höhe [cm]	Best.-Nr.	EUR	A
gelb/schwarz	100,0	4,0	3,6	DC11012	1	5
gelb/schwarz	500,0	4,0	3,6	DC11022	-	-
rot/weiß	100,0	4,0	3,6	DC11112	-	-
schwarz	100,0	4,0	3,6	DC11212	-	-

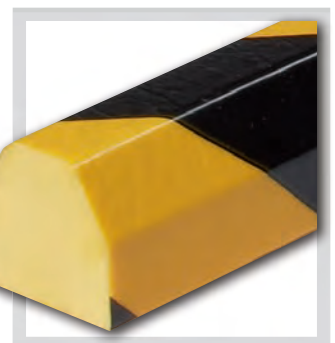

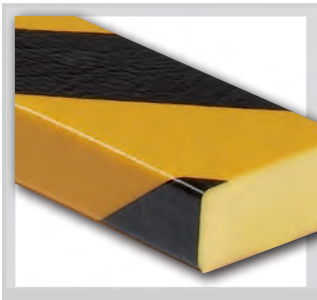

Flächenschutz Rechteck, Typ D, selbstklebend

Farbe	Länge [cm]	Breite [cm]	Höhe [cm]	Best.-Nr.	EUR	A
					1	5
gelb/schwarz	100,0	5,0	2,0	DC10013	-	-
gelb/schwarz	500,0	5,0	2,0	DC10023	-	-
rot/weiß	100,0	5,0	2,0	DC10113	-	-
schwarz	100,0	5,0	2,0	DC10213	-	-
weiß	100,0	5,0	2,0	DC10313	-	-

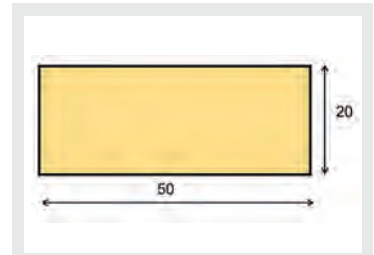

Flächenschutz Rechteck, Typ D

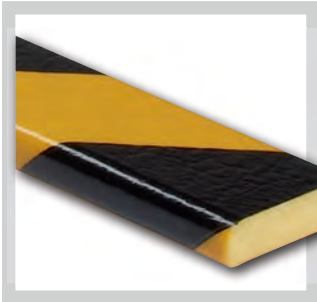

Flächenschutz Rechteck, Typ F, selbstklebend

Farbe	Länge [cm]	Breite [cm]	Höhe [cm]	Best.-Nr.	EUR	A
					1	5
gelb/schwarz	100,0	4,0	1,1	DC10016	-	-
gelb/schwarz	500,0	4,0	1,1	DC10026	-	-
rot/weiß	100,0	4,0	1,1	DC10116	-	-
schwarz	100,0	4,0	1,1	DC10216	-	-
weiß	100,0	4,0	1,1	DC10316	-	-

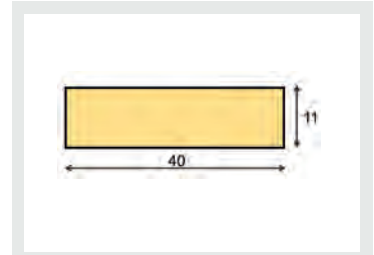

Flächenschutz Rechteck, Typ F

Profilschutzprofile

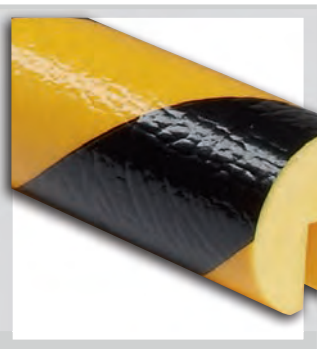

Profilschutz Kreis, Typ B, zum Aufstecken

Farbe	Länge [cm]	Breite [cm]	Höhe [cm]	Best.-Nr.	EUR	A
					1	5
gelb/schwarz	100,0	4,0	4,0	DC10011	-	-
gelb/schwarz	500,0	4,0	4,0	DC10021	-	-
langnachleuchtend/schwarz	100,0	4,0	4,0	DC10711	-	-
rot/weiß	100,0	4,0	4,0	DC10111	-	-
schwarz	100,0	4,0	4,0	DC10211	-	-
weiß	100,0	4,0	4,0	DC10311	-	-

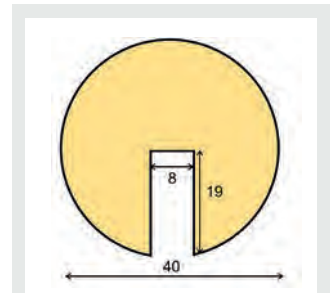

Profilschutz Kreis, Typ B

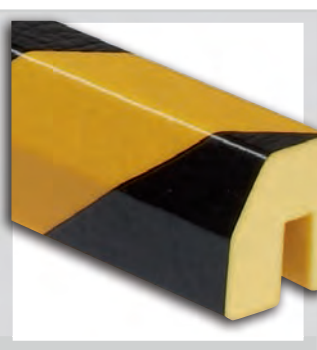

Profilschutz Trapez, Typ BB, zum Aufstecken

Farbe	Länge [cm]	Breite [cm]	Höhe [cm]	Best.-Nr.	EUR	A
					1	5
gelb/schwarz	100,0	4,0	3,6	DC11011	-	-
gelb/schwarz	500,0	4,0	3,6	DC11021	-	-
rot/weiß	100,0	4,0	3,6	DC11111	-	-
schwarz	100,0	4,0	3,6	DC11211	-	-

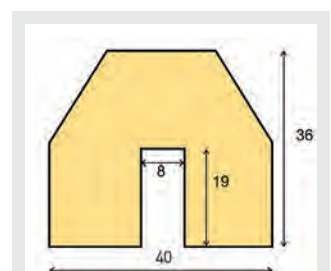

Profilschutz Trapez, Typ BB



Profilschutz Viereck, Typ G, selbstklebend

Farbe	Länge [cm]	Breite [cm]	Höhe [cm]	Best.-Nr.	EUR	A
					1	5
gelb/schwarz	100,0	2,6	3,0	DC10019	-	-
gelb/schwarz	500,0	2,6	3,0	DC10026	-	-
rot/weiß	100,0	2,6	3,0	DC10116	-	-
schwarz	100,0	2,6	3,0	DC10216	-	-
weiß	100,0	2,6	3,0	DC10319	-	-

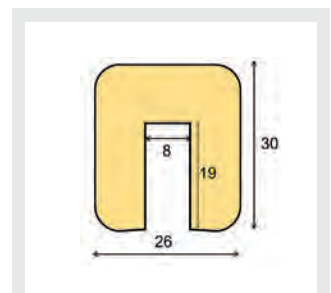

Profilschutz Viereck, Typ G

Rohrschutzprofile

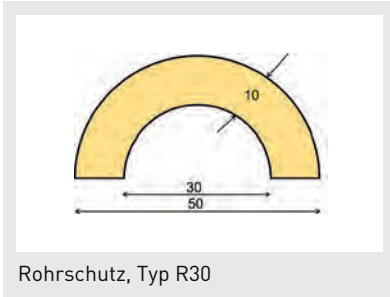

Rohrschutz, Typ R30

Rohrschutz, Typ R30, selbstklebend, für Rohr-Ø von 20 – 40 mm

Farbe	Länge [cm]	Breite [cm]	Höhe [cm]	Best.-Nr.	EUR		A	
					1	5	1	5
gelb/schwarz	100,0	5,0	2,5	DC10017	-	-	-	-
gelb/schwarz	500,0	5,0	2,5	DC10027	-	-	-	-
rot/weiß	100,0	5,0	2,5	DC10118	-	-	-	-
schwarz	100,0	5,0	2,5	DC10218	-	-	-	-
weiß	100,0	5,0	2,5	DC10317	-	-	-	-

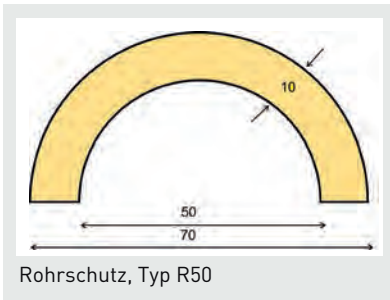
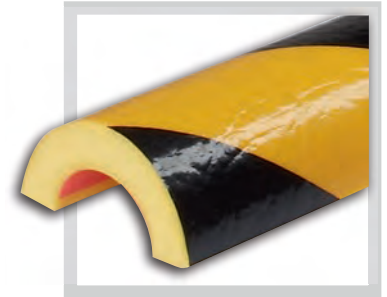

Rohrschutz, Typ R50

Rohrschutz, Typ R50, selbstklebend, Rohr-Ø von 40 – 60 mm

Farbe	Länge [cm]	Breite [cm]	Höhe [cm]	Best.-Nr.	EUR		A	
					1	5	1	5
gelb/schwarz	100,0	7,0	3,5	DC10014	-	-	-	-
rot/weiß	100,0	7,0	3,5	DC10119	-	-	-	-
schwarz	100,0	7,0	3,5	DC10219	-	-	-	-



Retroreflektierende Schutzprofile

Retroreflektierender Ecken-, Kanten- und Flächenschutz zum Aufkleben

Warn- und Schutzprofil zum Schutz von Fahrzeugen, besonders auf Parkplätzen oder in Parkhäusern. Mit retroreflektierender Signalfolie mit Reflektionsklasse RA2-B, welche durch die BAST zur Verwendung für Verkehrszeichen freigegeben ist.

Material: Polyurethan-Schaum, temperaturbeständig von -40 bis +100°C

+ schützt zuverlässig vor Anfahrtschäden

+ retroreflektierend

Farbe	Länge [cm]	Breite [cm]	Höhe [cm]	Best.-Nr.	EUR	A
1 rot/weiß reflektierend	100,0	6,0	5,0	DC9030	-	-
2 rot/weiß reflektierend	100,0	7,0	3,5	DC9032	-	-
3 rot/weiß reflektierend	100,0	6,0	6,0	DC9037	-	-



selbstklebend

Zubehör für Schutzprofile

Außenecken für Kantenschutz Winkel, Typ E, selbstklebend

Artikelname	Best.-Nr.	EUR		A	
		1	5	1	5
Typ E (2-Schenklig)	DC10812	-	-	-	-
Typ E (3-Schenklig)	DC10813	-	-	-	-



DC10812



DC10813

Außenecken für Kantenschutz Kreis, Typ A, selbstklebend

Artikelname	Best.-Nr.	EUR		A	
		1	5	1	5
Typ A (2-Schenklig)	DC10810	-	-	-	-
Typ A (3-Schenklig)	DC10811	-	-	-	-



DC10810



DC10811



Rammschutz-Bügel

- robustes Metallrohr
- zum Aufdübeln an 8 Punkten
- für den Außeneinsatz feuerverzinkt und gelb kunststoffbeschichtet, mit schwarzen Signalstreifen
- für den Inneneinsatz gelb kunststoffbeschichtet, mit schwarzen Signalstreifen

Maße:

Ø: 7,6 cm

Wandstärke: 3 mm

Höhen: 35,0, 60,0 und 120,0 cm

Breiten: 37,5, 75,0 und 100,0 cm

Einsatzbereich	Breite [cm]	Höhe [cm]	Tiefe [cm]	Best.-Nr.	EUR	C
Innenbereich	37,5	35,0	7,6	MW15621	-	-
Innenbereich	75,0	35,0	7,6	MW14450	-	-
Innenbereich	75,0	60,0	7,6	MW18515	-	-
Innenbereich	75,0	120,0	7,6	MW19573	-	-
Innenbereich	100,0	35,0	7,6	MW14589	-	-
Innenbereich	100,0	60,0	7,6	MW18943	-	-
Innenbereich	100,0	120,0	7,6	MW17903	-	-
Außenbereich	37,5	35,0	7,6	MW18233	-	-
Außenbereich	75,0	35,0	7,6	MW16265	-	-
Außenbereich	75,0	60,0	7,6	MW17623	-	-
Außenbereich	75,0	120,0	7,6	MW17296	-	-
Außenbereich	100,0	35,0	7,6	MW13499	-	-
Außenbereich	100,0	60,0	7,6	MW19157	-	-
Außenbereich	100,0	120,0	7,6	MW18822	-	-



Befestigungsmaterial im Lieferumfang enthalten. Auf Wunsch auch zum Einbetonieren (ohne Aufpreis) lieferbar.



MW15621 und MW18233 sind ohne schwarze Signalstreifen.



Rammschutz-Eckbügel

- aus hoch belastbarem Gütestahl
- sichert Inventar, Verkehrswege und Arbeitsbereich
- für den Außeneinsatz feuerverzinkt und gelb kunststoffbeschichtet, mit schwarzen Signalstreifen
- für den Inneneinsatz gelb kunststoffbeschichtet, mit schwarzen Signalstreifen
- zum Aufdübeln an 12 Punkten



hoch belastbar



für den Außen- und Inneneinsatz



Befestigungsmaterial im Lieferumfang enthalten. Auf Wunsch auch zum Einbetonieren (ohne Aufpreis) lieferbar.

Einsatzbereich	Breite [cm]	Höhe [cm]	Tiefe [cm]	Best.-Nr.	EUR	C
Innenbereich	60,0	35,0	60,0	MW13241		C
Innenbereich	60,0	60,0	60,0	MW14637		W
Innenbereich	60,0	120,0	60,0	MW17512		C
Außenbereich	60,0	35,0	60,0	MW14708		W
Außenbereich	60,0	60,0	60,0	MW17083		C
Außenbereich	60,0	120,0	60,0	MW13874		C



Winkel



U-Profil



Anfahrschutz

- gelb kunststoffbeschichteter Stahl mit schwarzen Signalstreifen
- Wandstärke 5,0 bzw. 6,0 mm
- Höhe 40,0 / 80,0 / 120,0 cm
- Seitenlängen bei jeder Version 16,0 cm
- zum Aufdübeln

Zwei Varianten:

- Winkel: zweiseitiger Schutz, mit und ohne Leitrolle
- U-Profil: dreiseitiger Schutz, mit und ohne Leitrollen (Öffnung ca. 14,8 cm)

Vorgeschrieben für ortsfeste Regale in Verbindung mit Flurförderzeugen, sofern nicht spurgebunden.
Gestaltung gemäß DGUV-Regel 108-007 und ASR A1.3/5.2.

+ Leitrollen leiten seitlich einwirkende Kräfte optimal ab



U-Profil mit Leitrollen



Winkel mit Leitrolle



Ausführung	Ausstattung	Höhe [cm]	Stärke [mm]	Best.-Nr.	EUR
L-Profil		40,0	5,00	MW15928	C
L-Profil		40,0	6,00	MW13182	C
L-Profil	Leitrollen	40,0	6,00	MW23737	C
L-Profil		80,0	6,00	MW14605	W
L-Profil		120,0	6,00	MW18380	C
U-Profil		40,0	5,00	MW20839	C
U-Profil		40,0	6,00	MW18365	C
U-Profil	Leitrollen	40,0	6,00	MW23281	C
U-Profil		80,0	6,00	MW24246	C
U-Profil		120,0	6,00	MW27984	C

i Befestigungsmaterial im Lieferumfang enthalten

Schützen Sie Ihre Betriebseinrichtung und beugen Sie Ramm- und Anfahrschäden vor!

Rammschutz-Bügel mit Unterfahrerschutz

- aus hoch belastbarem Gütestahl mit integriertem Unterfahrerschutz (4 mm starke Stahlplatte)
- verhindert das Einfädeln von Staplergabeln
- zum Aufdübeln

i Auf Wunsch ist eine Ausführung zum Einbetonieren (ohne Aufpreis) lieferbar.

i Befestigungsmaterial im Lieferumfang enthalten

Höhe Unterfahrerschutz [cm]	Breite [cm]	Höhe [cm]	Best.-Nr.	EUR	C
15	75,0	35,0	MW16857	-	
15	100,0	35,0	MW15132	-	
40	75,0	60,0	MW17125	-	
40	100,0	60,0	MW17619	-	



1



2

Beobachtungsspiegel Detektiv

- Spiegelfläche aus Acrylglas
- besonders schlagfestes Gehäuse aus ABS-Kunststoff
- mit stark haftendem Magnetfuß in Chromeinfassung und Schwanenhals-Halterung (20,0 cm)
- verzerrungsfreie Bildwiedergabe

i Einsatz im Innen- und geschützten Außenbereich



Magnet-Schwanenhals-Halterung



Durchmesser [cm]	max. Beobachterabstand [m]	Best.-Nr.	EUR	A
30	3	MW25675	-	-
60	7	MW28369	-	-
45	5	MW29230	-	-



Spion

- aus äußerst schlagfestem Spezialkunststoff
- Weitwinkel-Wirkung für kurzen Beobachterabstand

i Montage-Halterung im Lieferumfang enthalten.

i Einsatz im Innen- und geschützten Außenbereich

Durchmesser [cm]	max. Beobachterabstand [m]	Best.-Nr.	EUR	A
30	2	90.9591	-	-
40	3	90.9592	-	-
60	7	90.9593	-	-
50	5	90.9596	-	-
70	9	90.9597	-	-
80	11	90.9598	-	-



Detektiv A

- aus äußerst schlagfestem Acrylglas
- ideal für Räume mit Personenverkehr
- starke Weitwinkel-Wirkung

i Befestigung an geraden Flächen durch mitgelieferte Halterung. Einfaches Einstellen auf jeden gewünschten Beobachtungspunkt. Wandabstand: 25 cm.

i Einsatz im Innenbereich

Durchmesser [cm]	max. Beobachterabstand [m]	Best.-Nr.	EUR	A
40	3	90.9589	-	-
60	7	90.9590	-	-
50	5	90.9577	-	-
70	9	90.9578	-	-
80	11	90.9579	-	-

Raumspiegel Indoor

- aus hochwertigem Acrylglas
- schwarze Randeinfassung mit vorgebohrten Montagelöchern
- verzerrungsfreie Bildwiedergabe und weites Blickfeld dank extra flacher Wölbung

i Einsatz im Innenbereich

Breite [cm]	Höhe [cm]	max. Beobachterabstand [m]	Best.-Nr.	EUR	A
36,0	26,0	3	MW20171	-	-
52,0	32,0	5	MW20458	-	-

Panorama 90

- sichert abknickende Verkehrswege
- wird direkt in der Außenecke montiert

i Einsatz im Innenbereich

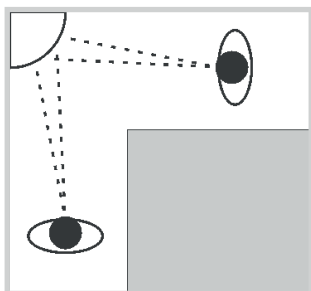

Breite [cm]	Höhe [cm]	Tiefe [cm]	max. Beobachterabstand [m]	Best.-Nr.	EUR	A
30,0	30,0	24,0	3	90.9624	-	-
42,0	42,0	36,0	5	90.9625	-	-

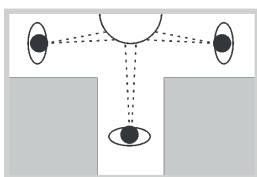

Panorama 180

- sichert innerbetriebliche „T-Kreuzungen“
- wird direkt gegenüber der Einmündung montiert

i Einsatz im Innenbereich

Breite [cm]	Höhe [cm]	Tiefe [cm]	max. Beobachterabstand [m]	Best.-Nr.	EUR	A
60,0	32,0	24,0	5	90.9626	-	-
90,0	45,0	25,0	7	90.9627	-	-

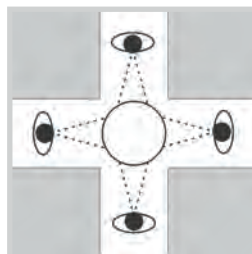

Panorama 360

- Halbkugelförmiger Überwachungsspiegel aus Acryl
- extreme Weitwinkel-Wirkung
- wird oberhalb des Kreuzungsbereichs montiert

+ 360° Rundumsicht

i Einsatz im Innenbereich

Artikelname	Durchmesser [cm]	max. Beobachterabstand [m]	Best.-Nr.	EUR	A
Panorama 360/60	60	3	90.9620	-	-
Panorama 360/80	80	4	90.9628	-	-
Panorama 360/90	90	5	90.9621	-	-
Panorama 360/100	100	6	90.9629	-	-
Panorama 360/125	125	8	90.9622	-	-
Panorama Befestigungsset			90.9623	-	-

Verkehrsspiegel mit brillanter optischer Qualität für den Außen- und Inneneinsatz

Verkehrsspiegel Eucryl

für den Außen- und Innenbereich

- brillante optische Qualität
- gleichmäßig gewölbte Spiegelfläche aus stoßfestem Acryl
- UV-stabiler Kunststoffrahmen, korrosionsfrei und wetterbeständig
- Blickfangrand mit reflektierenden roten Flächen

Die Lieferung erfolgt montagefertig - der Spiegel kann sofort angebracht werden.
Eine Halterung für einen Rohrdurchmesser von 7,60 cm ist im Lieferumfang enthalten.



- + UV-stabiler Kunststoffrahmen
- + gleichmäßig gewölbte Spiegelfläche
- + korrosionsfest und witterungsbeständig
- + Spiegelfläche aus Acryl
- + montagefertig zum direkten Anbringen
- + 5 Jahre Garantie auf Funktion und Sichtbarkeit

Artikelname	Breite [cm]	Höhe [cm]	max. Beobachterabstand [m]	Best.-Nr.	EUR	C
Eucryl 1	60,0	40,0	5	MW10847	-	-
Eucryl 2	80,0	60,0	10	MW12742	-	-
Eucryl 3	100,0	80,0	15	MW10178	-	-
Eucryl 4	120,0	100,0	22	MW25569	-	-

Artikelname	Durchmesser [cm]	max. Beobachterabstand [m]	Best.-Nr.	EUR	C
Eucryl 600	60	4	MW10158	-	-
Eucryl 800	80	8	MW12563	-	-



Halterung für
Rohrpfosten Ø 7,6 cm

Produktinfo

Eigenschaften Acrylglas

- bruchfest, robust und leicht
- witterungsbeständig
- klares Bild

Eigenschaften SEKURIT Sicherheitsglas

- erhöhte Biegsamkeit
- temperaturbeständig bis 300 Grad
- bei Bruch entstehen keine scharfkantigen Splitter
- kratzfest

Produktinfo

Verkehrsspiegel sichern den Verkehr an unübersichtlichen Stellen. Sie werden dort eingesetzt, wo hohe Ansprüche an die optische Qualität des Spiegelbildes gestellt werden.

Kontroll- und Beobachtungsspiegel für den Innen- und geschützten Außenbereich

MORAVIA Industriespiegel Eucryl

- aus leichtem, stoßfestem Acrylglas in brillanter optischer Qualität
- gelber Kunststoffrahmen mit seitlichen Warnstreifen (Anlehnung an BGV A 8, DIN 4844)
- korrosionsfrei
- Befestigung in jeder Stellung durch integrierte Halterung für Rohrdurchmesser von 7,6 cm möglich

i Einsatz im Innen- und geschützten Außenbereich



runde Ausführung



integrierte Halterung



Wandarm

+ ideal für Produktionsstätten, Lagerhallen, zum Überwachen von Fertigungsprozessen, Personen und Staplerverkehr

+ gleichmäßige Wölbung der Spiegelfläche ermöglicht eine sehr gute Bildwiedergabe

Artikelname	Breite [cm]	Höhe [cm]	max. Beobachterabstand [m]	Best.-Nr.	EUR A
Eucryl G1	60,0	40,0	5	MW15681	-
Eucryl G2	80,0	60,0	10	MW16706	-
Eucryl G3	100,0	80,0	15	MW18463	-

Artikelname	Durchmesser [cm]	max. Beobachterabstand [m]	Best.-Nr.	EUR
Eucryl G600	60	4	MW17516	A
Eucryl G800	80	8	MW14690	W

Artikelname	Best.-Nr.	EUR A
Eucryl Wandarm	MW19463	-

i Produktinfo

Wandarm zur Montage an senkrechten Flächen. Spiegel somit im Quer-, als auch im Hochformat montierbar

☎ Service

Benötigen Sie ein Produkt, welches Sie in unserem Katalog nicht gefunden haben? Rufen Sie uns an!



Sicherheitsabspernung
 Platzsparend zu verstauen.
 Faltbarer Zaun aus bruchfestem ABS-Kunststoff. Ausklappbar von 30,0 cm bis 400,0 cm. Leicht zu transportieren durch eingebaute Transportrollen. Ideal bei Wartungsarbeiten oder zum Sichern von Baustellenbereichen, Treppen etc..

Länge [cm]	Höhe [cm]	Best.-Nr.	EUR	C
400,0	100,0	90.9362		-

+ für den Innen- und Außenbereich geeignet



mit Transportrollen



mit Gummiband verschließbar

Unübersehbare, platzsparende und leicht verstaubare Sicherheitsabspernungen



Warnaufsteller

für kurzzeitige Hinweise auf Verkehrswegen.
 Beidseitig beschriftet, 1-farbig schwarz. Lieferbar in 67,3 und 96,5 cm Höhe, zusammenklappbar.
 Material: ABS-Kunststoff

! *Bitte ergänzen Sie die Bestell-Nr. mit der jeweiligen Beschriftungsvariante. (siehe S. 235 unten)

**Für die individuelle Beschriftung geben Sie bei der Bestellung bitte Ihren gewünschten Text mit an.

Höhe [cm]	Symbol	Text	Best.-Nr.	EUR	C
67,3	individuelles Symbol**	individueller Text	90.9059		-
67,3	Standardsymbol**	Standardtext	90.9359/..		-



Warnaufsteller

- für kurzzeitige Hinweise in Durchgängen und auf Verkehrswegen.
- zweiseitige Beschriftung, 1-farbig schwarz
- zusammenklappbar
- Höhe: 61,0 cm

Material:
Kunststoff

Farbe	Symbol	Best.-Nr.	EUR	K
gelb	Standardsymbol*	90.9480/..	-	-
gelb	individuelles Symbol**	90.9481	-	-



*Bitte ergänzen Sie die Bestell-Nr. mit der jeweiligen Beschriftungsvariante.

**Für die individuelle Beschriftung geben Sie bei der Bestellung bitte Ihren gewünschten Text mit an.

Beschriftungsvarianten für Warnaufsteller und Pylone

+ auch mit individueller Beschriftung erhältlich





Halte- und Einschlagpfosten

- rot lackierter Betonstahl
- zum einfachen Aufstellen und
- Spannen von Warn- und Absperrbändern

Abmessungen:

Länge: 125,0 cm
Ø: 12,0 mm

Empfehlung:

Alle 2,0 bis 2,5 m einen Pfosten verwenden.

Best.-Nr.	EUR A
MW33912	-



Absperrbänder

- Material: umweltschonende, grundwasserneutrale Folie
- extrem reißfest und witterungsbeständig, beidseitig bedruckt
- Lieferform: Rolle mit 500 m Länge x 8 cm Breite in einer handlichen Spenderbox mit Abrollvorrichtung

! Die Bänder sind nicht selbstklebend!

Länge [m]	Farbe	Warntext	Best.-Nr.	EUR A
100,00	rot/weiß geblockt	ohne Text	KE1225	-
500,00	rot/weiß geblockt	ohne Text	KE1220	-
500,00	rot/weiß geblockt	Gesperrt	KE1228	-
500,00	rot/weiß schraffiert	ohne Text	KE1223	-
500,00	gelb/schwarz geblockt	ohne Text	KE1221	-
500,00	gelb/schwarz schraffiert	ohne Text	KE1222	-



3M™ Absperrband

Ideal zur Abgrenzung, Kennzeichnung und Markierung von Hindernissen und Gefahrenstellen.

Material: widerstandsfähige PE Folie, nicht klebend, besonders reißfest, beidseitig bedruckt.

Lieferform: Rolle mit 100 m Länge x 7 cm Breite in praktischer Spenderbox

Best.-Nr.	EUR A
3M1611	-

»»» Schilder zur Baustellenkennzeichnung finden Sie ab Seite 194.



Für die kurzfristige Schildermontage

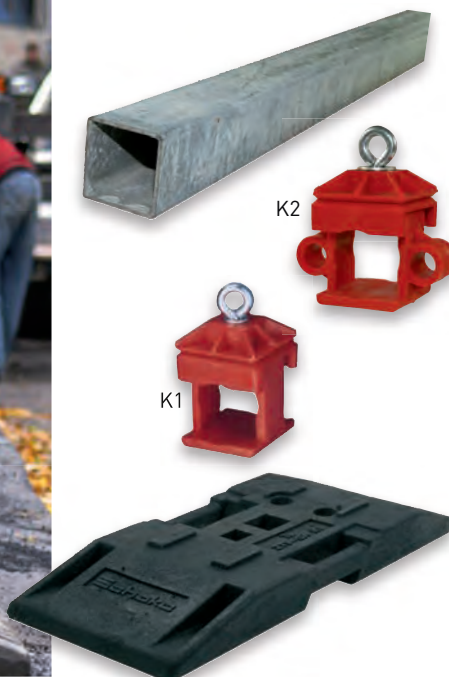

Schaftrohre

Quadratrohr 40 x 40 mm, verdrehsicher, feuerverzinkt.

Klemmschellen

Kunststoff, bruchstabil, für Schaftrohre in 40 x 40 mm.

Produktart	Länge	Best.-Nr.	EUR A
Schaftrohr	150,0 cm	90.9654	-
Schaftrohr	200,0 cm	90.9655	-
Schaftrohr	250,0 cm	90.9656	-
Schaftrohr	300,0 cm	90.9657	-
Klemmschelle	6,0 cm	90.9658	-
Klemmschelle	8,5 cm	90.9659	-

TL-Fußplatte

Für Schaftrohre, Bauzäune, Schranken- und Baken geeignet.

Aufnahmeöffnungen: 40 x 40, 60 x 60 und 2 x Ø 42 mm.

Material: Kunststoffrecycling, **Gewicht:** 30,0 kg.

Länge	Breite	Best.-Nr.	EUR C
		90.9650	-

Absperrgitter aus Kunststoff

Zum Abgrenzen und Sperren von Baustellen, Straßen und Plätzen

- hochwertiges, UV-beständiges Polyethylen (HDPE)
- Farbe: grell-orange mit rot-weißem Reflexstreifen
- unübersehbar bei Tag und Nacht
- Endlosmontage durch Haken- und Ösen-Prinzip möglich
- sehr standsicher durch drehbare, breite Standfüße (zur Fußgängerseite hin gekürzt, um Stolpergefahr zu minimieren)

Maße (H x B x T): 100,0 x 200,0 x 5,0 cm

Gewicht: 14,0 kg

+ optimale Sichtbarkeit bei Tag und Nacht

Best.-Nr.	EUR	C
MW27647	-	-



Euro-Schrankenzaun

Aus UV-beständigem, schlagfestem Kunststoff mit Folie Typ 1 (einseitig). In vier Längen erhältlich.

! Fußplatten bitte separat bestellen.

Länge [cm]	Gewicht [kg]	Best.-Nr.	EUR	C
120,0	9,4	SG4401	-	-
160,0	11,7	SG4402	-	-
200,0	13,8	SG4403	-	-
240,0	16,8	SG4404	-	-

TL-Fußplatte

Länge	Breite	Best.-Nr.	EUR	C
		90.9650	-	-



Schersperren

Zum schnellen Sichern von Gefahrenstellen!

- Ständer aus Stahlrohr
- Stäbe aus Flachstahl:
schwere Sperre: 40,0/5,0 mm,
leichte Sperre: 25,0/4,0 mm
- mit roten Reflexstreifen
- ausziehbar bis 4,0 m bzw. 3,6 m Länge,
Höhe: 1,0 m
- Standfüße 50,0 cm
mit Flügelmutter zur Arretierung



platzsparend
zusammenschiebbar

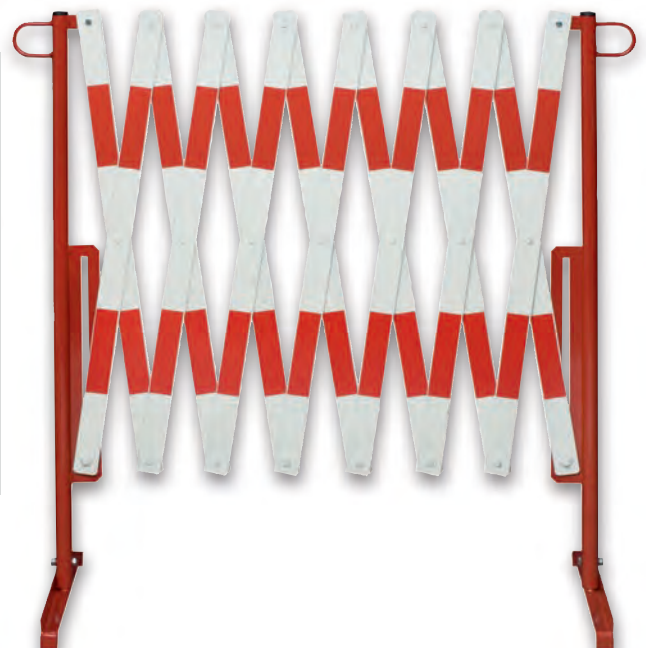

Länge [cm]	Gewicht [kg]	Best.-Nr.	EUR	C
360,0	13	MW11363	-	-
400,0	24	MW12455	-	-

Fahrbahnschwellen

- erzwingen eine angemessene Fahrweise
- auffällige Kontrastfarben und zusätzlich mit Katzenaugen ausgestattet (5-RE u. 20-RE)
- einfaches Montieren und Anpassen an örtliche Gegebenheiten
- seitliche Abschlussэлеnte schützen Radfahrer und Fußgänger
- schonen Rohstoffe, da die Schwellen aus wiederaufbereitetem Kunststoff hergestellt werden

Befestigung erfolgt mit Dübeln. Bei starkem Schwerlastverkehr empfiehlt sich ein zusätzliches Verkleben der Elemente.



Produktinfo

Für den Einsatz auf öffentlichen Straßen werden nur die Fahrbahnschwellen **20 km/h** und **30-km/h** empfohlen.



Ausführung	Farbe	Richtgeschwindigkeit [km/h]	Länge [cm]	Höhe [cm]	Tiefe [cm]	Best.-Nr.	EUR	C
Normelement	gelb	5	50,0	7,0	50,0	MW18436		-
Normelement	schwarz	5	50,0	7,0	50,0	MW14155		-
Endstück mit Nut	gelb	5	25,0	7,0	50,0	MW15317		-
Endstück mit Zapfen	gelb	5	25,0	7,0	50,0	MW18224		-
Normelement	gelb	20	50,0	5,0	40,0	MW18692		-
Normelement	schwarz	20	50,0	5,0	40,0	MW16415		-
Endstück mit Nut	gelb	20	20,0	5,0	40,0	MW15466		-
Endstück mit Zapfen	gelb	20	25,0	5,0	40,0	MW19480		-
Normelement	schwarz	30	50,0	3,0	50,0	MW15289		-
Normelement	gelb	30	50,0	3,0	50,0	MW16941		-
Endstück	gelb	30	25,0	3,0	50,0	MW17266		-

Produktart	Stück [VE]	Best.-Nr.	EUR / VE
Dübel mit Schraube	2	MW145902	C
Dübel mit Schraube	4	MW145904	W



Markierungsnägel

Alumarkierungsnägel in drei verschiedenen Ausführungen.
Durchmesser: 10,0 cm, **Schaftlänge:** 8,0 cm
 1 VE = 10 Stück



Befestigungsart	Stück [VE]	Best.-Nr.	EUR / VE	B
zum Verkleben	10	SG4201		-
zum Einsetzen	10	SG4202		-
zum Einschlagen	10	SG4203		-

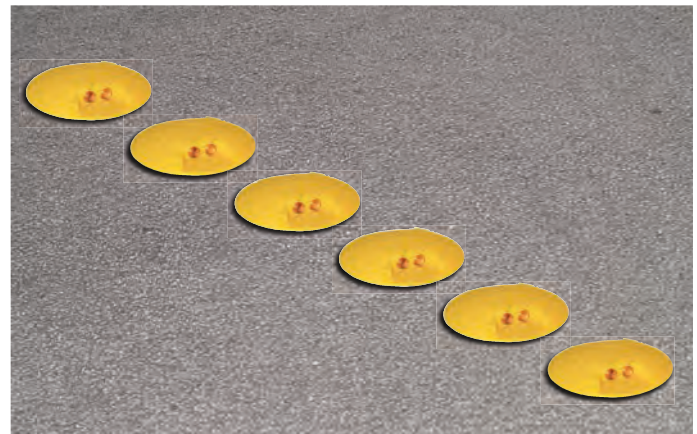

Markierungsknöpfe

- mit Reflexlinsen (beid- oder einseitig)
- zum Aufkleben
- Farbe: gelb

Material: Kunststoff (PP)
Durchmesser: 12,0 cm
 1 VE = 10 Stück

+ mit Reflexlinsen



Befestigungsart	Stück [VE]	Best.-Nr.	EUR / VE	B
zum Verkleben	10	SG4211		-
zum Verkleben	10	SG4212		-

Leitkegel und Zubehör

Elektronenblitzleuchte Star-Flash LED 610

- zweiseitiger Lichtaustritt, gelb
- hohe Blitzintensität
- Einschaltung durch außenliegenden, regengeschützten Schalter
- für den Betrieb mit zwei 6 V Trockenbatterien geeignet (Bestell-Nr. 90.5057, für eine Leuchtdauer von ca. 600 Stunden bei 2 Stunden täglicher Einsatzzeit)

! Zur Befestigung der Leuchte Star-Blitz an einem Leitkegel benötigen Sie einen Adapter (Best.-Nr. 90.9649).

! Batterien sind nicht im Lieferumfang enthalten. Bitte separat bestellen.

Leuchte nur für Leitkegel nach StVO (Best.-Nr. 90.9602 und 90.9603) geeignet!



Artikelname	Best.-Nr.	EUR	B
Star-Flash LED 610	90.9643	-	-
Adapter	90.9649	-	-

Ersatzbatterie für Star-Flash LED 610

Stück [VE]	Best.-Nr.	EUR / SET	B
2	90.5057	-	-

Skipper™

Der Skipper™ sperrt jedes Außengebiet sicher und schnell ab. Durch die stufenlos ausziehbare Gurtlänge von max. 9 m kann mit nur vier Skipper™ Leitkegel-aufsätzen bereits ein Bereich von 80 m² abgesperrt werden.

Technische Daten:

Höhe: 24,0 cm, Kopf-Ø: 14,5 cm,
Sockel-Ø: 9,0 cm, Gewicht: 800,0 g,
Gurtlänge: 9,0 m, Gurtbreite: 5,0 cm



! Die Leitkegel bitte separat bestellen (StVO, TL-Leitkegel Klasse III Typ A)

Farbe Gurt	Best.-Nr.	EUR	W
rot/weiß, gelb/schwarz	90.9461/..	-	-

Zubehör

Artikelname	Best.-Nr.	EUR	W
Skipper Absperrrpfosten	90.9412/..	-	-
LED-Warnlicht	90.9467	-	-
Wandclip magnetisch	90.9465	-	-
Wandclip zum verschrauben	90.9464	-	-

Baken und Zubehör

TL-Sicherheitsleitbake

Doppelseitig retroreflektierend (Typ 1).

Technische Daten:

unterer Stutzen: 60,0 x 60,0 mm
oberer Stutzen: Ø 42 mm
Gewicht: ca. 3,2 kg
Abmessungen (Bake): 30,0 x 100,0 cm

Fußplatte bitte separat bestellen (Best.-Nr.: 900.9650).

Best.-Nr.	EUR	C
90.9651	-	-

TL-Fußplatte

Länge	Breite	Best.-Nr.	EUR	C
		90.9650	-	-



Leitkegel

in Signalrot mit weißen Streifen, lieferbar in zwei Qualitäten

- extrem stand- und rutschfest
- optimal stapelbar

Verkehrsleitkegel - einfache Ausführung¹

Höhe [cm]	Gewicht [kg]	Best.-Nr.	EUR	B
50,0	1,3	90.9800	-	-
75,0	2,8	90.9801	-	-

Verkehrsleitkegel nach StVO²

Artikelname	Reflexionsklasse	Höhe [cm]	Best.-Nr.	EUR	B
				1	10
StVO	Typ RA1/A	50,0	90.9602	-	-
StVO	Typ RA1/A	75,0	90.9603	-	-



Bakenleuchten

für Sicherheitsleitbaken und Schrankenzäune

- leuchtstarke LEDs
- Dauer-Blinklicht
- Dämmerungsautomatik
- mit Halter und integriertem Batteriekasten für 2 x 6 V Batterien

Farbe	Best.-Nr.	EUR	C
gelb	SG5002	-	-
rot	SG5003	-	-



LED-Warnlicht
90.9467

SKIPPER™
90.9461

Absperreffosten
90.9412

Skipper™ Absperreffurt - Die flexible Schranke

Der Skipper sperrt kurzer Hand jedes Außengebiet ab. Er kann problemlos auf jeden gängigen Verkehrsleitkegel aufgesetzt werden und spart somit Zeit und Platz im Vergleich zu Flutterband oder Gurtabsperreffosten. Auch im Inneneinsatz gibt es zahlreiche Einsatzgebiete. So kann der Skipper bspw. ohne viel Aufwand temporär oder dauerhaft Lagerstellflächen kennzeichnen. Das unübersehbare Band reicht bis zu 9,0 m. Mit nur 4 Geräten sperren Sie einen Bereich von 80 m² ab. Für den dauerhaften Außeneinsatz geeignet!

Technische Daten Skipper:

- Höhe: 24,0 cm
- Kopf-Ø: 14,5 cm
- Sockel-Ø Skipper: 9,0 cm
- Bandlänge: 9,0 m
- Bandbreite: 5,0 cm

Farbe Gurt	Best.-Nr.	EUR	W
rot/weiß,gelb/schwarz	90.9461	-	-

Zubehör

Artikelname	Best.-Nr.	EUR	W
Skipper Absperreffosten	90.9412/..	-	-
LED-Warnlicht	90.9467	-	-
Wandclip magnetisch	90.9465	-	-
Wandclip zum verschrauben	90.9464	-	-
Wandclip (Saugnapf)	90.9402	-	-
Wandhalterung magnetisch	90.9403	-	-
Wandhalterung zum verschrauben	90.9462	-	-

Die Leitkegel bitte separat bestellen (StVO, TL-Leitkegel Klasse III Typ A)



schnelle Montage auf Leitkegel oder Skipper™-Absperreffosten



2 Gurtfarben zur Auswahl

Mobile Systeme für schnelles Absperrren



90.9400



90.9465



90.9462



90.9464



+ auch mit 2 Gurten als „Double Belt“ erhältlich

Classic Safety

Extend Safety

Safety Double Belt

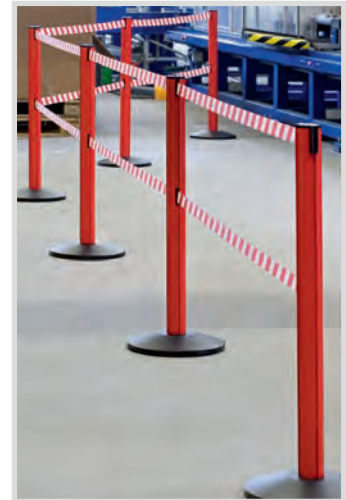

Gurtabsperresystem Safety

- mobiles Absperrsystem in gelb oder rot
- zur dauerhaften oder temporären Absperrung von Gefahrenbereichen
- selbstaufrollende Gurte
- einzuhängen in Pfosten oder Wandhalterungen
- auch als „Double Belt“ mit zwei Gurten erhältlich

Technische Daten:

Höhe der Pfosten: 1,0 m

Ø Fuß: 35,5 cm

Material Pfosten: Aluminium

Gurtlänge Classic: 2,3 m / Gurtlänge Extend: 3,7 m

Ø Pfosten Classic: 7,0 cm / Ø Pfosten Extend: 8,3 cm

! Einsatz im Innenbereich

Artikelname	Farbe	Farbe Gurt	Gurtlänge [cm]	Best.-Nr.	EUR	C
Classic Safety	gelb	gelb/schwarz	230	MA9301	-	-
Classic Safety	rot	rot/weiß	230	MA9302	-	-
Extend Safety	gelb	gelb/schwarz	370	MA9401	-	-
Extend Safety	rot	rot/weiß	370	MA9402	-	-
Safety Double Belt	gelb	gelb/schwarz	230	MA9501	-	-
Safety Double Belt	rot	rot/weiß	230	MA9502	-	-

Produktart	Best.-Nr.	EUR	C
Wandhalterung	MA8400	-	-



Gurtabsperssystem „Outdoor“

- für den Außen- und Innenbereich geeignet
- selbstaufrollender Gurt mit 3,7 m Länge
- Befestigung der Gurten entweder in Pfosten- oder Wandhalterungen
- Fuß ist mit Wasser, Sand oder Beton befüllbar

Technische Daten:
 Höhe der Pfosten: 97,0 cm
 Gurtlänge: 3,7 m
 Ø Fuß: 38,0 cm (Farbe: schwarz)
 Ø Pfosten: 8,3 cm
 Gesamtgewicht: ca. 8,0 kg
 (gefüllt mit Wasser)

Farbe	Farbe Gurt	Best.-Nr.	EUR	C
schwarz	gelb/schwarz	MA9601	-	-
schwarz	rot/weiß	MA9602	-	-
rot	rot/weiß	MA9605	-	-
rot	gelb/schwarz	MA9606	-	-
gelb	rot/weiß	MA9607	-	-
gelb	gelb/schwarz	MA9608	-	-

Produktart	Best.-Nr.	EUR	C
Wandhalterung	MA8400	-	-

Absperrsysteme für den lang- und kurzfristigen Außeneinsatz



Gurt-Warnständer

- mit Fliehkraftbremse für ein kontrolliertes Rückführen des selbstaufrollenden Gurtbandes
- Oberteil aus lackiertem Aluminium
- Kunststofffuß mit Sand befüllbar und mit Katzenaugen für gute Nachsichtbarkeit ausgestattet
- dauerhafte Fixierung durch vier integrierte Dübelaufnahmen möglich
- für den temporären Außeneinsatz geeignet

Technische Daten:
 Gesamthöhe: 98,5 cm
 Gurtlänge: 3,0 m
 Ø Oberteil: 6,0 cm,
 Ø Bodenteller: 33,0 cm
 Gewicht (unbefüllt/befüllt): 2,4/13,0 kg

**+ mit Katzenaugen
 ausgestatteter Fuß**



Farbe	Farbe Gurt	Best.-Nr.	EUR	C
gelb	gelb/schwarz	MW14759	-	-
rot	rot/weiß	MW19970	-	-

Artikelname	Best.-Nr.	EUR	C
Wandclip	MW16000	-	-

Artikelname	Best.-Nr.	EUR	C
Gurtverbinder	MW17430	-	-



Edelstahl-Gurtpfosten

Zur dauerhaften Abspernung im Innen- und temporären Abspernung im Außenbereich geeignet.

Technische Daten:

- Material: Edelstahl, gebürstet
- Bodenteller: inkl. Abdeckplatte in Pfostenfinish
- Ø Bodenteller: 35,0 cm
- Ø Pfosten: 6,3 cm
- Höhe Bodenteller: 3,0 cm
- Pfostenhöhe: 98,0 cm
- Gurtbreite: 5,0 cm
- Gurtlänge: 2,3 m oder 4,0 m
- Gewicht: 9,0 kg

Farben



../01 rot



../02 blau



../03 schwarz



../04 grau



../05 dunkelgrün



../06 burgunder



schwarz

- + hochwertiger, gebürsteter Edelstahl
- + mit 2 Gurtlängen erhältlich

Gurtlänge [cm]	Material	Best.-Nr.	EUR	C
230	Edelstahl	RS5523/..	-	-
400	Edelstahl	RS5540/..	-	-

! Bitte ergänzen Sie die Bestell-Nr. mit der Gurtfarbe.

i Die Lieferung erfolgt vormontiert.

i Auf Anfrage ist eine individuelle Bedruckung des Gurtbandes möglich.

Zubehör

Artikelname	Best.-Nr.	EUR	B
Gurt-Endstück (Ersatzteil)	90.9397	-	-
Wandclip (Edelstahl / verschrauben)	90.9399	-	-
Wandclip (Kunststoff / magnetisch)	90.9398	-	-
Wandclip (Kunststoff / verschrauben)	90.9396	-	-



Gurt-Endstück



Wandclip Kunststoff



Wandclip magnetisch



Wandclip Edelstahl

Wandgurt

- Wandhalterung aus hochbelastbarem ABS-Kunststoff
- Gurtkassette in drei Stellungen fixierbar (0°, 90° oder 180°)

Technische Daten:

- Gurtbandlänge: 3,0 m
- Maße (H x T): 13,0 x 11,0 cm

Farben



../01 gelb/schwarz schraffiert



../02 rot/weiß schraffiert



../03 schwarz-gelb-schwarz



../04 schwarz-rot-schwarz



../05 schwarz-silber-schwarz



Wandgurt

Befestigungsart	Best.-Nr.	EUR	C
zum Verschrauben	MW13738/..	-	-
zur Magnetbefestigung	MW27462/..	-	-

Artikelname	Best.-Nr.	EUR	C
Wandclip	MW16000	-	-

Artikelname	Best.-Nr.	EUR	C
Gurtverbinder	MW17430	-	-



magnetische Ausführung

! Bitte ergänzen Sie die Bestell-Nr. mit der Gurtfarbe.



Gurtabsperresystem Extend

Repräsentativer und eleganter Pfosten. Oberflächenausführung in Chrom.

Pfostenhöhe: 1 m
Pfostenfarbe: Chrom

Artikelname	Gurtlänge [cm]	Best.-Nr.	EUR	C
Extend	370	MA75/..	-	<input type="checkbox"/> _0 <input type="checkbox"/> _1 <input type="checkbox"/> _2 <input type="checkbox"/> _3 <input type="checkbox"/> _4 <input type="checkbox"/> _5



Bitte ergänzen Sie die Bestell-Nr. mit der Pfostenfarb-Nr. und der Gurtfarb-Nr.
Beispiel: MA 75/03 (Gurt: Classic, Pfostenfarbe: Chrom, Gurtfarbe: Rot)



Leitpfosten – elegant und repräsentativ



schwarzer Alurahmen

Aufsatzschild für Leitpfosten Classic

DIN Format	Format	Best.-Nr.	EUR	C
DIN A4	Querformat	MA8500	-	-
DIN A4	Hochformat	MA8501	-	-

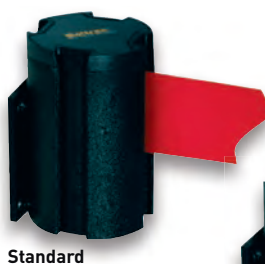

Standard

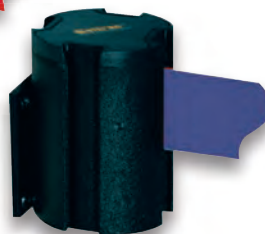

XXL



Maxi



Wandhalter

Wandsystem Rooter

Artikelname	Gurtlänge [cm]	Best.-Nr.	EUR	C
Rooter	230	MA830/..	-	-
Rooter XXL	370	MA832/..	-	-
Rooter Maxi	540	MA835/..	-	-

_0
 _1
 _2
 _3
 _4
 _5

Produktart	Best.-Nr.	EUR	C
Wandhalterung	MA8400	-	-



Bitte ergänzen Sie die Bestell-Nr. mit der Gurtfarb-Nr. und bestellen Sie zusätzlich zum Wandsystem in Standard, XXL und Maxi die passende Wandhalterung MA 8400.

Leitpfosten Madison

Repräsentativer und eleganter Pfosten. Oberflächenausführung in Chrom.

Einhängen der Kordel erfolgt an vier Aussparungen am Kopf. Modell ist nur für den Innenbereich geeignet.

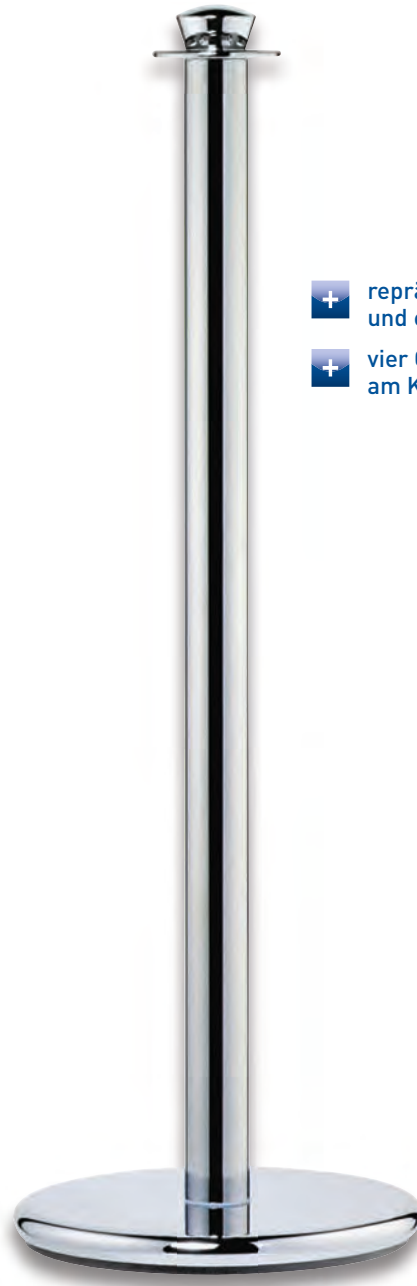

- + repräsentativ und elegant
- + vier Gurtösen am Kopf



Material	Höhe ü. Flur [cm]	Gewicht [kg]	Best.-Nr.	EUR	C
Chrom	95	11	MA6040	-	-

Zubehör

Wandhalterung für Kordel-Endstücke



Material	Best.-Nr.	EUR	C
Chrom	MA5340	-	-
Messing	MA5350	-	-
Nickel	MA5360	-	-

Kordel für Leitpfosten Madison

Alle Kordeln haben eine Länge von 2,0 Meter und sind mit Endstücken in Chrom ausgerüstet.



Farben



POLYPROPYLEN beige



POLYPROPYLEN rot



POLYPROPYLEN blau



SAMT rot

Polypropylen-Kordel

Material	Endstück	Farbe	Best.-Nr.	EUR	C
Chrom		beige	MA5240	-	-
Chrom		blau	MA5440	-	-
Chrom		rot	MA5640	-	-

Samt-Kordeln

Material	Endstück	Farbe	Best.-Nr.	EUR	C
Chrom		blau	MA4440	-	-
Chrom		rot	MA4540	-	-

Aufsatzschild für Leitpfosten Madison

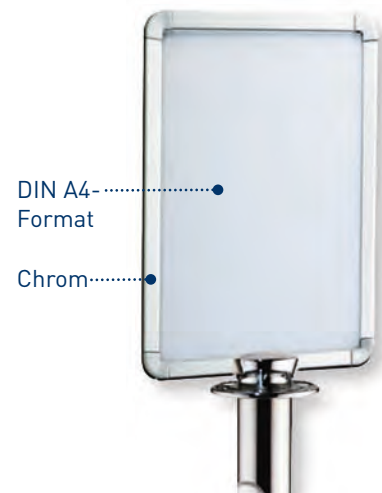

DIN A4-Format

Chrom

DIN Format	Best.-Nr.	EUR	C
DIN A4	MA5370	-	-



Secur 1 – Kettenständer mit dreieckigem Standfuß für den Inneneinsatz

- aus hochwertigem Kunststoff
- mit robustem, schwarzem Standfuß (zementgefüllt)
- auch für den kurzfristigen Außeneinsatz
- maximaler Ständerabstand: 2 m

Technische Daten:

Höhe: 87,0 cm, Rohr-Ø: 4,0 cm

Maße des Standfußes: 30,0 cm SL, Gewicht: 2,7 kg

Ausführungen: rot/weiß und gelb/schwarz.

Lieferform: Ständereinheit mit Kopfteil und 4 Kettenösen

Einzelkomponenten

Artikelname	Farbe	Best.-Nr.	EUR	B
Secur 1 - Einzelpfosten	rot/weiß	90.9307	-	-
Secur 1 - Einzelpfosten	gelb/schwarz	90.9308	-	-

Komplett-Set

6 Kettenständer, 10,0 m Kunststoffkette, 10 Verbindungsglieder und 10 Einhängehaken

Artikelname	Farbe	Best.-Nr.	EUR	B
Secur 1 - Komplett Set	rot/weiß	90.9315	-	-
Secur 1 - Komplett Set	gelb/schwarz	90.9316	-	-



robuster, schwarzer Standfuß für Wasser- oder Sandbefüllung

Secur 2 – Kettenständer mit rundem Standfuß

- aus hochwertigem Kunststoff
- mit robustem schwarzem Standfuß (Wasser- oder Sandbefüllung)
- auch für den kurzfristigen Außeneinsatz

Technische Daten:

Höhe: 87,0 cm

Ø Rohr: 4,0 cm

Maße des Standfußes: 30,0 cm Ø

Leergewicht: 250,0 g

Lieferform: Ständereinheit mit Kopfteil und 4 Kettenösen

Ausführungen:

Einzelpfosten: Kettenständer mit rundem Standfuß

Komplett-Set: 6 Kettenständer, 10,0 m Kunststoffkette, 10 Verbindungsglieder und 10 Einhängehaken

Montagehinweis:

Pfosten von unten durch den Standfuß schieben!

Einzelkomponenten

Artikelname	Farbe	Best.-Nr.	EUR	B
Secur 2 - Einzelpfosten	rot/weiß	90.9023	-	-
Secur 2 - Einzelpfosten	gelb/schwarz	90.9024	-	-

Komplett-Set

6 Kettenständer, 10,0 m Kunststoffkette, 10 Verbindungsglieder und 10 Einhängehaken

Artikelname	Farbe	Best.-Nr.	EUR	B
Secur 2 - Komplett Set	rot/weiß	90.9026	-	-
Secur 2 - Komplett Set	gelb/schwarz	90.9027	-	-

Schwerer Kettenwarnständer

Zur temporären Absperrung von Gefahrenstellen im Außenbereich.

- massiver, runder Fuß aus recyceltem Kunststoff (15 kg)
- Stahlpfosten feuerverzinkt und rot/weiß lackiert, mit Ösenkappe
- Pfostendurchmesser: 6,0 cm
- Höhe: 1,0 m
- Fußdurchmesser: 45,0 cm

Empfehlung: Pfostenabstand 6-8 m

Best.-Nr.	EUR	C
MW18374		-



Produktinfo

Durch die Ösenkappe lässt sich eine Kette (Gliederstärke 6,0 mm) ziehen. Das Ausrichten der Pfostenabstände entsprechend der Kettenlänge entfällt. Es sind nur noch zwei Verbindungsglieder oder Einhängehaken nötig.



- + flexible Ausrichtung
- + müheloser Auf- und Abbau



Einhängehaken aus Nylon

Farbe	Stück [VE]	Best.-Nr.	EUR / VE	B
rot	10	90.9147		-
schwarz	10	90.9148		-



Verbindungsglieder aus Nylon

Farbe	Stück [VE]	Best.-Nr.	EUR / VE	B
rot	10	90.9145		-
schwarz	10	90.9146		-



Bestellhinweis

Bei Ketten gelten die Preise pro laufendem Meter. Die maximale Stücklänge beträgt 10,0 m. Zur Montage am Kettenständer bitte Verbindungsglieder und Einhängehaken mitbestellen.

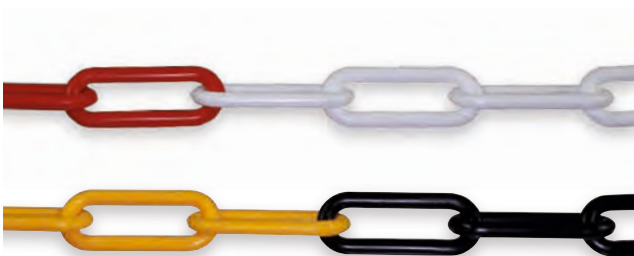

Secur Kunststoffketten

aus Polyethylen, Gliederstärke 6,0 mm, Farbwechsel nach 13 Gliedern.

Farbe	Eigenschaft	Best.-Nr.	EUR / m	B
rot/weiß	Länge nach Wahl	90.9141		-
gelb/schwarz	Länge nach Wahl	90.9142		-

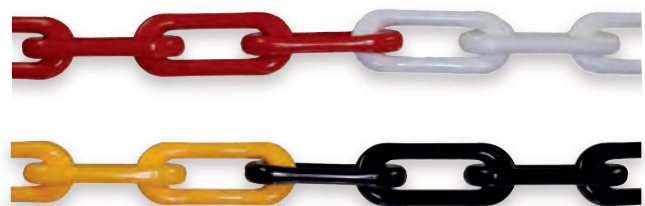

Secur Nylon-Güteketten

Kunststoff durchgefärbt, hohe Reißfestigkeit, UV- und witterungsbeständig, resistent gegen Seewasser und viele chemischen Verbindungen. Gliederstärke 6,0 mm, Farbwechsel nach 11 Gliedern.

Farbe	Eigenschaft	Best.-Nr.	EUR / m	B
rot/weiß	Länge nach Wahl	90.9143		-
gelb/schwarz	Länge nach Wahl	90.9144		-



Flexibler Absperrpfosten

- flexibel und selbstaufrichtend
 - mit Kettenkopf, zum absichern von Parkplätzen
 - mit Reflexstreifen
- Durchmesser Bodenteller: 20 cm,
Pfostendurchmesser: 10 cm

- + mit Kettenkopf, zum absichern von Parkplätzen
- + mit Reflexstreifen
- + selbstaufrichtend

Höhe ü. Flur [cm]	Best.-Nr.	EUR	C
80	MZ1320		-
120	MZ1325		-



Flexibler Leitpfosten „Comeback“

- Leitzylinder aus einem Stück
- mit integriertem Fuß zum Aufdübeln
- für gefahrloses An- und Überfahren geeignet
- 360° knickbar
- selbstaufrichtend
- Signalrot mit Reflexstreifen
- hohe Verschleißfestigkeit

Technische Daten:

Gesamthöhe: 46,0 oder 76,0 cm

Ø Oberteil: 8,0 cm

Ø Fuß: 20,0 cm

Material: thermoplastisches Polyurethan (TPU)

- + für gefahrloses An- und Überfahren geeignet
- + um 360° kippbar
- + selbstaufrichtend

Höhe ü. Flur [cm]	Best.-Nr.	EUR	B
46	MW1320		-
76	MW1327		-

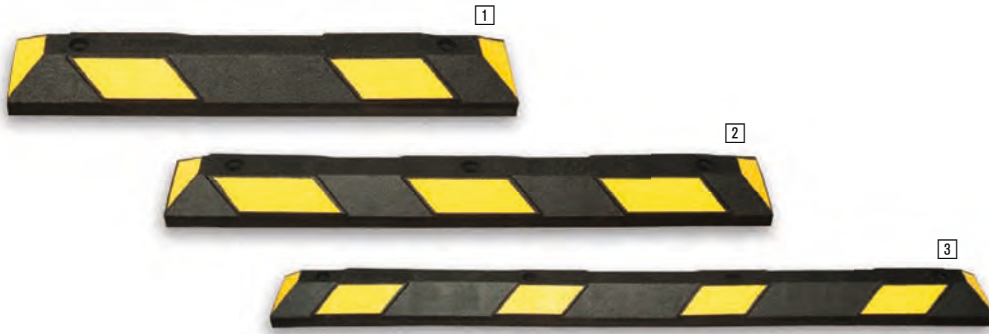

Parkplatzbegrenzung PARK-IT®

zur frontalen oder seitlichen Parkplatzbegrenzung

- für Sicherheit auf Parkplätzen
- öl- und temperaturbeständig
- UV-Stabil
- zum Aufdübeln und -kleben
- Farbe: schwarz/gelb
- eingelassene, gelbe Reflexstreifen (auch stirnseitig)

Material: Recycling-Gummi, hoch verdichtet
In 3 Abmessungen erhältlich.

Befestigungsmaterial ist im Lieferumfang enthalten.

i PARK-IT® Radstopp-Elemente können mithilfe des 2-Komponentenklebers auf Harzbasis auch geklebt werden!
Best.-Nr. MW25975

Länge [cm]	Höhe [cm]	Tiefe [cm]	Best.-Nr.	EUR	C
90,0	10,0	15,0	MW26220	-	-
120,0	10,0	15,0	MW21568	-	-
180,0	10,0	15,0	MW26285	-	-

Spezialkleber

zum Verkleben von PARK-IT® Radstopp-Elementen

- 2-Komponentenkleber auf Harzbasis mit schnellreaktivem Bindemittel
- 17,5 kg-Gebinde: 12,5 kg Aktivator (Quarzsand) + 5 kg Bindemittel (Harz)
- Verbrauch: ca. 4,5 kg pro qm (bei 3 mm Schichtstärke)
- für Beton, Asphalt, Bitumen und epoxid-beschichtete Flächen

! **Montagehinweis:**
Für einen akkuraten Abschluss des austretenden Klebers empfiehlt es sich, eine (Papp-)Schablone zu verwenden.
Führen Sie bei PU-beschichteten oder extrem glatt polierten Untergründen einen Haftungstest durch!

Inhalt [kg]	Best.-Nr.	EUR
17,5		MW25975



Parkplatz-Sperrpfosten mit Reifenschutz

- breiter Sockel aus Harz zum Schutz der Reifen
 - Pfostenhöhe: 60 cm
 - verzinktes Doppelwandrohr (Breite: 5,0 cm)
 - Zylinderschloss inkl. 2 Schlüssel
- Gewicht: 5,0 kg

Schließung	Best.-Nr.	EUR	C
verschiedenschließend	MZ1055	-	-
gleichschließend	MZ1060	-	-



Parkbügel mit Reifenschutz

- breiter Sockel aus Harz zum Schutz der Reifen
 - Material: Stahl, verzinkt
 - Zylinderschloss inkl. 2 Schlüssel
- Maße (BxH): 90 x 60 cm

Schließung	Best.-Nr.	EUR	C
verschiedenschließend	MZ1065	-	-
gleichschließend	MZ1070	-	-



Bodenmarkierungsgerät „New Perfekt Striper“

Zur professionellen und wirtschaftlichen Markierung im Innen- und Außenbereich von Parkplätzen und Parkhäusern, Freiflächen, Werkhallen, Lagerhallen etc.

Das Markierungsgerät ist jederzeit einsatzbereit und bedarf keiner Wartung oder Instandhaltung. Dose kräftig schütteln – Dose in Gerät einlegen – Markierstrecke abfahren – fertig.

- Strichbreiteneinstellung von 3 – 10 cm
- Sprühdose justiert sich automatisch in die richtige Sprühposition
- sehr robuste Stahlausführung
- verstellbarer Richtungspfeil zum Verfolgen der Vormarkierungen
- breite Räder für größere Stabilität und schnurgerade Markierungen
- integrierter Windschutz für exakte Markierungen
- Seitenhalterung für wandnahe Markierungen (im Lieferumfang enthalten)
- integrierte Halterung für drei Ersatzdosen
- der Griff ist auch einzeln als Markierstock nutzbar, z.B. zum Markieren mit Schablonen
- Lieferung inkl. Schlagschnur und Markierpulver zum Vormarkieren (auch separat als Zubehör bestellbar)

Best.-Nr.	EUR	C
90.3271		-

Spezialfarbe „Traffic“

in 7 Standardfarben für den New Perfekt Striper

Entwickelt für hohe Ansprüche. Die Farben sind schnelltrocknend und ohne Zusatz von Bleipigmenten. Geeignet für deckende, dauerhafte Markierungen. Die Sprühdosen sind mit einer optimierten Düse ausgestattet, die ein Verstopfen mit Farbresten verhindert und gleichzeitig das Einlegen der Farbdosen vereinfacht.



für ca. 60 m Neumarkierung



Die Farbe ist ausschließlich für die Verwendung mit Markiergeräten geeignet. Das Versprühen der Farbe per Hand ist nicht möglich. Im Außenbereich nicht unter +10 °C Bodentemperatur verarbeiten.

+ Inhalt je Dose: 500 ml

Farbe	Inhalt [ml]	Best.-Nr.	EUR	B
weiß gelb rot blau schwarz grün grau	500	90.3283/..	-	



+ Inhalt je Dose: 500 ml

Spezialfarbe „Traffic Extra“ in 2 Farben (weiß und gelb) für Markierungsgerät „New Perfekt Striper“

Farbe	Inhalt [ml]	Best.-Nr.	EUR	B
weiß gelb	500	90.3260/..	-	



Produktinfo

Eigenschaften wie „Traffic“, zusätzlich:

- sehr hohe Deckkraft für extrem starke Beanspruchung
- sehr hoher Pigmentanteil
- sehr abrieb- und wetterfest
- verfügbar in weiß und gelb



Versiegelungslack „Protektor Traffic“

- erhöht die Lebensdauer der Markierung
- schützt vor erhöhtem Abrieb in Bereichen mit hoher mechanischer Belastung
- einfach nach Trocknung auf Markierung auftragen
- im Markierwagen „New Perfekt Striper“ verwendbar

Inhalt [ml]	Best.-Nr.	EUR	B
500	90.3272		-

+ Inhalt je Dose: 500 ml

Spritzschablonensätze zur einfachen Boden- und Straßenmarkierung

- aus geöltem und verstärktem Spezialkarton
- mehrfach wiederverwendbar

Die zu den Schablonen angegebenen Größen (in mm) entsprechen den jeweiligen Symbol- bzw. Zeichengrößen.

Best.-Nr. EUR / SET A
90.3306/.. -



! Bitte ergänzen Sie die Bestell-Nr. mit der jeweiligen Ausführungsvariante.

► Parken



.../01 Maße in mm

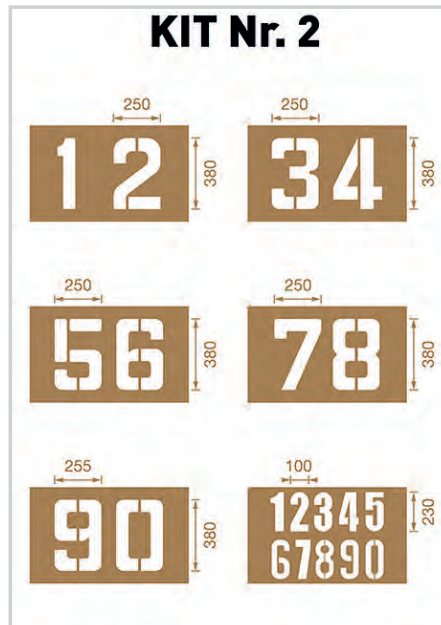

.../02 Maße in mm



.../03 Maße in mm

i Weitere Spritzschablonensätze finden Sie in unserem Online-Shop.

TRAFFIC PAINT Straßenmarkierungsfarbe

zur schnellen und einfachen Markierung von **Straßen, Parkplätzen, Hallen sowie Logistik- und Betriebsbereichen.**

- 5,0 kg reichen für ca. 120 m bei einer Strichbreite von 7,0 cm
- Farben: weiß (RAL 9016), gelb (RAL 1023), rot RAL 3020, blau RAL 5012, grün RAL 6024, schwarz RAL 9017
- Aufbringung mittels **Rolle, Pinsel** oder **Spritzverfahren**

Inhalt: 5,0 kg

Anwendung: Bei Aufbringung per Spritzverfahren zu verwenden mit dem Traffic Paint® Verdünnungsmittel Art. 90.3308.

Farben

.../01	.../02	.../03	.../04	.../05	.../06
weiß (RAL 9016)	gelb (RAL 1023)	rot (RAL 3020)	blau (RAL 5012)	grün (RAL 6024)	schwarz (RAL 9017)

Best.-Nr. EUR C
90.3307/.. -

! Bitte ergänzen Sie die Bestell-Nr. mit der Farb-Nr.





+ mit Aufbewahrungsbox
inkl. Batterie und
Radmasken



Easyline® EDGE

Das Easyline® EDGE Linienmarkierungssystem zeichnet randscharfe, leuchtende Linien.

- ideal für die Markierung von Industrieböden, Verkaufs- und Lagerhäusern, Parkplätzen und Parkhäusern, Spiel- und Sportplätzen
- gemäß Arbeitsstättenverordnung §17 und ASR A1.3 (5.3)
- patentierte Technologie – batteriebetriebenes Luftdrucksystem produziert eine randscharfe, saubere Linie ohne Sprühnebel
- verstellbare Räder erlauben das Markieren direkt entlang einer Wand oder eines Regals
- Linien können in 5,0 cm, 7,5 cm oder 10,0 cm gezeichnet werden
- Applikator ist schnell montiert und einfach zu bedienen – kein spezielles Zubehör nötig
- Gerät funktioniert auch ohne Batteriebetrieb!

Artikelname	Best.-Nr.	EUR	B
Easyline Edge Markierwagen	RM47010		-



herkömmliche
Markierung

Easyline®
EDGE-Markierung



Markierungsfarben für den Einsatz auf Bau- stellen, in Betrieben und der Landwirtschaft



Easyline® EDGE Handpistole

Zur Kennzeichnung aus der freien Hand.

Artikelname	Best.-Nr.	EUR	B
Easyline Edge Markierwagen	RM47010		-

+ nach 10 Minuten berührungstrocken



ROCOL® Easyline Edge Linienmarkierungsfarbe

ROCOL Easyline® Edge ist eine schnell trocknende, verschleißfeste Linienmarkierungsfarbe mit Halbglanz-Finish.

- verkehrsbeständige Epoxidfarbe für hervorragende Deckkraft
- exzellente Haftungs- und Haltbarkeitseigenschaften
- hochergiebig
- sorgt mit seinem einzigartigen Treibgassystem die Gesamtlebensdauer der Dose hindurch für höchste Linienqualität durch konstanten Druck
- ohne Zusätze von Blei und chlorierten Lösungsmitteln
- erhältlich in 8 Standard- und 1 Leuchtfarbe
- Inhalt je Dose: 750 ml

Farbe	Inhalt [ml]	Best.-Nr.	EUR	B
weiß gelb rot blau orange grau schwarz grün	750	RM47000/..		-



COLORMARK 2K Linemarker - Extrem abriebfeste Bodenmarkierungsfarbe!

Normale Bodenmarkierung ist häufig nicht sehr abriebfest und muss mit Hilfe eines Härters nachbearbeitet werden. Der 2K Linemarker ist ein 2in1 Produkt und beinhaltet sowohl Bodenmarkierungsfarbe als auch Härter und ist daher **extrem abriebfest**.

- nach 12 Stunden voll belastbar
- beständig gegen Wasser, Reifen, Öle, Diesel, Streusalzlösungen, Weichmacher etc.
- für den **Innen- und Außenbereich**
- Farbe und Härter in einem Produkt
- Inhalt 500ml
- für **bis zu 30 Meter** Markierung (bei einer Sprühbreite von 10 cm)
- nach 45 Min Staubtrocken, nach 6 Stunden begehbar und nach 12 Stunden voll ausgehärtet.
- Haltbarkeit der Dose ca. 3 Jahre bei sachgerechter Lagerung (=10°-25°C, relative Luftfeuchte von max. 60%)

Sobald der Metallring an der Unterseite der Dose gedreht wird setzt sich der gesondert gelagerte Härter frei. Dadurch ist eine extrem schnelle Trocknungszeit und gute Beständigkeit gewährleistet.

Anwendung

- Schutzkappe entfernen und den Stift mithilfe des Ringes herausziehen
- Durch eine 360° Drehung wird der Härter freigesetzt
- Durch kräftiges Schütteln werden beide Komponenten im richtigen Verhältnis vermischt
- Dose 2 Minuten schütteln
- Tropfzeit: 1 Stunde (20° C)



Farbe	Inhalt [ml]	Best.-Nr.	EUR	C
weiß gelbl blau rot	500	DH1070/..	1 6 24	-

! Bitte ergänzen Sie die Artikelnummer mit der gewünschten Farbangabe.

COLORMARK Ecomarker Kreidespray - Das Markierungsspray auf Kreidebasis

Der Colormark Ecomarker ist ideal geeignet für Markierungen, welche nur für kurze Zeit sichtbar sein sollen (z. B. sportliche Veranstaltungen, Messen, Kennzeichnung von Unfallstellen)

- für kurzfristige Markierungen
- lässt sich mit Wasser abspülen
- Einhand Sicherheitskappe
- durch **pflanzenverträgliche** Inhaltsstoffe, ist die Anwendung auf Grünflächen, wie Rasen, kein Problem

Witterungsabhängig kann der Ecomarker bis zu **mehrere Wochen** halten oder durch Abwaschen vorzeitig entfernt werden. Übliche Einsatzgebiete sind Sportveranstaltungen, Forstwirtschaft oder Baustellen. Die patentierte Sicherheitskappe schützt den Anwender vor verschmutzten Fingern und Kleidungsstücken.

Technische Daten

- Inhalt: 500ml
- für bis zu 260 Meter Markierung
- Staubtrocken nach ca. 10 Minuten (bei 20 Grad)
- Haltbarkeit der Dose ca. 10 Jahre (ungeöffnet)
- außer dem Farbton weiß haben alle Farben fluoreszierende Eigenschaften



Farbe	Inhalt [ml]	Best.-Nr.	EUR	A
gelbl pinkl weißl blau rotl orange grün	500	DH1040/..	1 6 24	-

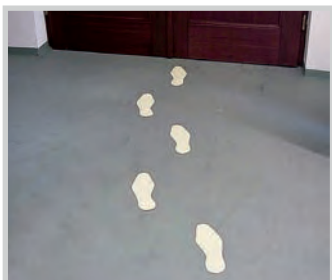

Anwendung Tag



Anwendung Nacht



3M-SafetyWalk™-Antirutsch-Formteil (Schuhform)

- selbstklebend
- geeignet für den Innen- und Außeneinsatz
- Temperaturbeständig von -10 °C bis +60 °C
- **Rutschhemmung R 13 (BGR 181)**

Qualitäten:

- Typ 1 Universal: für glatte Böden
- Typ 2 verformbar: für Riffel- und Tränenbleche sowie zum Umkanten

Lieferform:

1 VE = 1 Paar

Artikelname	Farbe	Rutschhemmung	Best.-Nr.	EUR / VE	A
Typ 1	schwarz	R 13	90.9350		-
Typ 1	gelb	R 13	90.9351		-
Typ 1	langnachleuchtend	R 13	90.9352		-
Typ 2	schwarz	R 13	90.9353		-
Typ 2	gelb	R 13	90.9354		-



Oberflächenstruktur

Alle Symbole nach DIN EN ISO 7010:



m2-Antirutschbelag™

Bodenkennzeichnung mit Verbots-, Gebots- und Warnzeichen

Selbstklebend, für normal frequentierte Bereiche im Innen- und Außenbereich. Gute Bodenhaftung bei glatten Oberflächen, gute Abriebfestigkeit, Rutschhemmung R 13 gem. DGUV Regel 108-003. **Lieferformen:** Einzeln, als Ronden mit Ø 40,0 cm und Dreiecke mit SL 60,0 cm

Symbol	Durchmesser [cm]	Schenkellänge [cm]	Best.-Nr.	EUR	A
Rauchen verboten	40		90.9451		-
Fußgänger verboten	40		90.9452		-
Flurförderzeuge verboten	40		90.9453		-
Zutritt für Unbefugte verboten	40		90.9454		-
Gehörschutz benutzen	40		90.9455		-
für Fußgänger	40	60	90.9456		-
Warnung vor Flurförderzeugen		60	90.9457		-
Vorsicht Treppe		60	90.9458		-



m2-Antirutschbelag™, Warnmarkierungen, auf Rolle

Selbstklebend, gelb/schwarz mit Warnzeichen, Oberfläche mit Antirutsch-Beschichtung.

Warntext	Länge [cm]	Breite [cm]	Best.-Nr.	EUR	A
Achtung Rutschgefahr	1.830,0	7,5	90.1481		-
Achtung Stufe	1.830,0	7,5	90.1482		-
Vorsicht	1.830,0	7,5	90.1483		-



m2-Antirutschbelag™, Warnmarkierungen, Einzelstreifen

Selbstklebend, gelb/schwarz mit Warnzeichen, Oberfläche mit Antirutsch-Beschichtung.

Warntext	Länge [cm]	Breite [cm]	Best.-Nr.	EUR	A
Achtung Rutschgefahr	61,0	15,0	90.1477		-
Achtung Stolpergefahr	61,0	15,0	90.1478		-
Achtung Stufe	61,0	15,0	90.1479		-
Vorsicht	61,0	15,0	90.1480		-



Materialstärke: 1,5 mm, Gewicht: 500 g
8 Befestigungslöcher

Antirutsch-Aluminiumkantenprofile, schraubbar

Einfache Montage, dauerhafter Halt und sehr gute Abriebfestigkeit. Speziell für Treppenstufen aus Beton, Stein, Holz und auf Gitterrosten. Durch die Kanten-abdeckung auch zur Treppensanierung geeignet.

Farbe	Länge [cm]	Breite [cm]	Höhe [cm]	Warntext	Best.-Nr.	EUR	A
gelb/schwarz	63,5	12,0	4,5	Achtung Stufe	90.1494	-	-
schwarz	63,5	12,0	4,5	ohne Text	90.1496	-	-
gelb/schwarz	63,5	12,0	4,5	ohne Text	90.1498	-	-

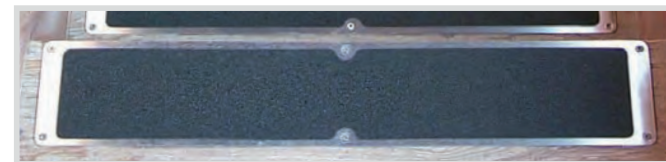

Materialstärke: 1,5 mm, Gewicht: 350 g
6 Befestigungslöcher

Antirutsch-Aluminiumplatten, schraubbar

- für Untergründe aus Beton, Stein, Holz und Gitterrosten
- Rutschhemmung R13 (nach DGUV Regel 108-003)
- einfache Montage, dauerhafter Halt und sehr gute Abriebfestigkeit. UV-beständiges, korrosionsfreies Aluminium.

Farbe	Länge [cm]	Breite [cm]	Warntext	Best.-Nr.	EUR	A
gelb/schwarz	63,5	11,4	Achtung Stufe	90.1486	-	-
schwarz	63,5	11,4	ohne Text	90.1488	-	-
gelb/schwarz	63,5	11,4	ohne Text	90.1490	-	-

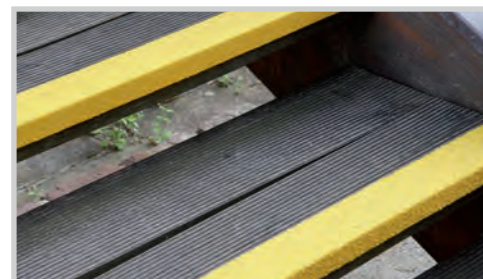

GFK-Antirutschprofile, schraubbar

- Fiberglasprofile aus glasfaserverstärktem Spezialkunststoff (GFK)
- verhindern zuverlässig Rutschunfälle auf allen Untergründen im Innen- und Außenbereich
- Rutschhemmung R13 gem. DGUV Regel 108-003
- UV-stabil, schwer entflammbar und korrosionsfest
- nach der Montage sofort belastbar und besonders abriebfest (ca. 5 Mio. Begehungen)
- als Treppenkanten- und Kantenprofil erhältlich



Produktinfo

Rutschhemmung

Typ Medium

- R13 nach DGUV Regel 108-003
- mittlere, 46er-Körnung
- 3,8 mm stark

Typ Extra Stark

- R13 nach DGUV Regel 108-003
- sehr grobe, 12er-Körnung
- 4,2 mm stark

Artikelname	Farbe	Länge [cm]	Breite [cm]	Höhe [cm]	Best.-Nr.	EUR	A
R 13 Medium	gelb	80,0	7,0	3,0	DM7081	-	-
R 13 Medium	schwarz	80,0	7,0	3,0	DM7080	-	-
R 13 Medium	gelb	80,0	23,0	3,0	DM2381	-	-
R 13 Medium	schwarz	80,0	23,0	3,0	DM2380	-	-
R 13 Extra Stark	gelb	80,0	7,0	3,0	DM7091	-	-
R 13 Extra Stark	schwarz	80,0	7,0	3,0	DM7090	-	-
R 13 Extra Stark	schwarz	80,0	23,0	3,0	DM2391	-	-
R 13 Extra Stark	gelb	80,0	23,0	3,0	DM2392	-	-

**Antirutsch-Treppenkantenprofile,
zum Anschrauben oder selbstklebend**

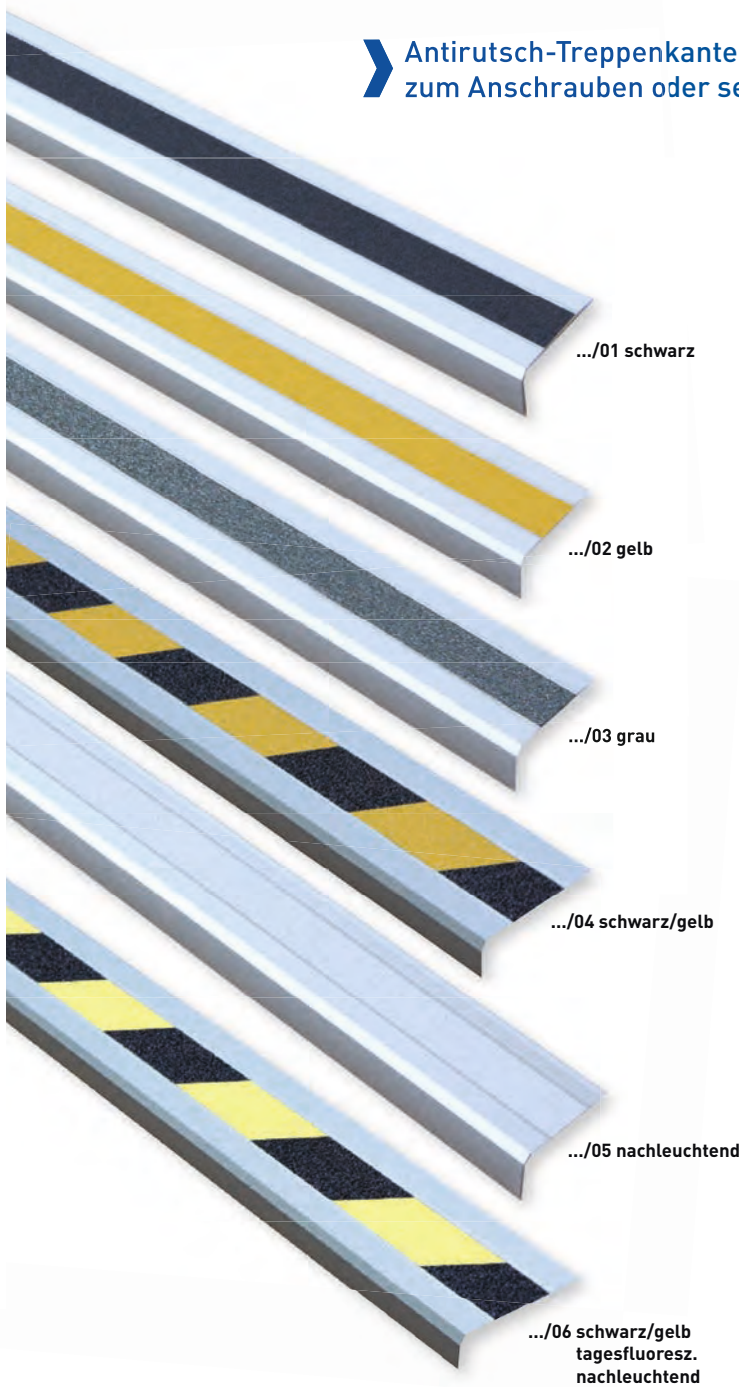

bei Dunkelheit

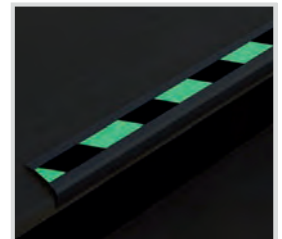

bei Dunkelheit



Schrauben liegen unter der Antirutschauflage und sind somit unsichtbar

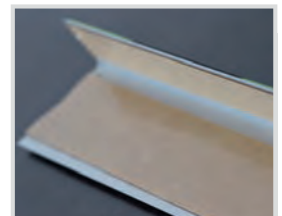

mit 2 Klebestreifen zu befestigen

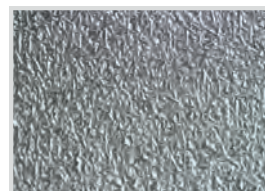

Rutschhemmung R 10

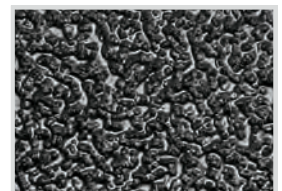

Rutschhemmung R 13



Bitte ergänzen Sie die Bestell-Nr. mit der jeweiligen Versions-Nr.

Antirutsch-Treppenkantenprofil Universal R13

- hochwertiges und formschönes Aluminium, 3 mm stark
- Antirutschbeläge mit Rutschhemmung R13 gem. DGUV Regel 108-003
- zum Anschrauben oder selbstklebend
- vorgebohrte Befestigungslöcher unter der Antirutschauflage (Schrauben nicht sichtbar)
- auf allen Untergründen im Innen- und Außenbereich einsetzbar
- UV-stabil
- korrosionsfest und sofort belastbar

Befestigungsart	Länge [cm]	Breite [cm]	Höhe [cm]	Rutschhemmung	Best.-Nr.	EUR	A
zum Verschrauben	61,0	5,3	3,1	R 13	DM0070/..	-	-
zum Verschrauben	80,0	5,3	3,1	R 13	DM0080/..	-	-
zum Verschrauben	100,0	5,3	3,1	R 13	DM0090/..	-	-
selbstklebend	61,0	5,3	3,1	R 13	DM0100/..	-	-
selbstklebend	80,0	5,3	3,1	R 13	DM0110/..	-	-
selbstklebend	100,0	5,3	3,1	R 13	DM0120/..	-	-

Antirutsch-Treppenkantenprofil Easy Clean R10

- hochwertiges und formschönes Aluminium, 3 mm stark
- Antirutschbeläge mit Rutschhemmung R10
- zum Anschrauben oder selbstklebend
- vorgebohrte Befestigungslöcher unter der Antirutschauflage (Schrauben nicht sichtbar)
- auf allen Untergründen im Innen- und Außenbereich einsetzbar
- besonders leicht zu reinigen
- korrosionsfest und sofort belastbar

Befestigungsart	Länge [cm]	Breite [cm]	Höhe [cm]	Rutschhemmung	Best.-Nr.	EUR	A
zum Verschrauben	61,0	5,3	3,1	R 10	DM0010/..	-	-
zum Verschrauben	80,0	5,3	3,1	R 10	DM0020/..	-	-
zum Verschrauben	100,0	5,3	3,1	R 10	DM0030/..	-	-
selbstklebend	61,0	5,3	3,1	R 10	DM0040/..	-	-
selbstklebend	80,0	5,3	3,1	R 10	DM0050/..	-	-
selbstklebend	100,0	5,3	3,1	R 10	DM0060/..	-	-

Doppel-Treppenkantenprofile

- hochwertiges und formschönes Aluminium, 3 mm stark
- Antirutschbeläge mit Rutschhemmung R13 gem. DGUV Regel 108-003
- zum Anschrauben oder selbstklebend
- vorgebohrte Befestigungslöcher unter der Antirutschauflage (Schrauben nicht sichtbar)
- auf allen Untergründen im Innen- und Außenbereich einsetzbar
- UV-stabil
- korrosionsfest und sofort belastbar



Farbe	Befestigungsart	Länge [cm]	Breite [cm]	Höhe [cm]	Best.-Nr.	EUR	A
tagesfluoreszierend	zum Verschrauben	100,0	5,3	3,1	DM3036	-	-
tagesfluoreszierend	selbstklebend	100,0	5,3	3,1	DM3037	-	-
gelb/schwarz	zum Verschrauben	100,0	5,3	3,1	DM3038	-	-
gelb/schwarz	selbstklebend	100,0	5,3	3,1	DM3039	-	-
langnachleuchtend	zum Verschrauben	100,0	5,3	3,1	DM3040	-	-
langnachleuchtend	selbstklebend	100,0	5,3	3,1	DM3041	-	-

Antirutsch-Treppenkantenprofile, selbstklebend

Antirutsch-Treppenkantenprofile

- schraubbar oder zum Verkleben
- hochwertiges und formschönes Aluminium, 3 mm stark
- Antirutschbeläge mit Rutschhemmung R13 gem. DGUV Regel 108-003
- selbstklebend, mit 2 Klebestreifen
- auf allen Untergründen im Innen- und Außenbereich einsetzbar
- UV-stabil
- korrosionsfest und sofort belastbar

Materialstärke: 3 mm, Gewicht: 4 g je cm
min. Länge: 50 cm, max: Länge: 145 cm
3 verschiedene Befestigungslöcher

Bestellen Sie Ihr individuelles Zuschnittsmaß zwischen 50,0 und 145,0 cm.

! Bitte geben Sie bei der Bestellung die benötigte Länge an.

Farbe	Breite [cm]	Höhe [cm]	Best.-Nr.	EUR / CM	A
schwarz	5,3	3,1	90.1813	-	-
gelb/schwarz	5,3	3,1	90.1814	-	-
langnachleuchtend	5,3	3,1	90.1815	-	-



Zubehör



Montagezubehör für selbstklebende Antirutschbeläge

Speziell für problematische Untergründe, insbesondere im Außenbereich.

Artikelname	Produktart	Best.-Nr.	EUR	A
3 3M Safety Walk	Kantenschutzpolster	90.9273	-	-
2 3M Scotch-Weld 83	Grundierung	90.9274	-	-
1 3M Scotch-Weld 2141	Konstruktionsklebstoff, Montageklebstoff	90.9279	-	-

Handabroller

Best.-Nr.	EUR	A
DM9001	-	-



SAFE STEP® Zubehör

NonMetal Primer

Grundierung für poröse, nichtmetallische Oberflächen, Ergiebigkeit: ca. 4 – 6 m²/Liter, je nach Oberfläche

Metal Primer

Grundierung für alle Metalloberflächen, Ergiebigkeit: ca. 8,5 m²/Liter

Rolle, hart

zum Auftragen des Antirutschbelages

Rollengriff

zur Aufnahme einer harten Rolle

Artikelname	Inhalt [ml]	Best.-Nr.	EUR	C
Metal Primer	700	RM43267	-	-
Non Metal Primer	700	RM43284	-	-
Non Metal Primer	5.000	RM43285	-	-
Auftragerollen		RM40666	-	-
Rollengriff		RM40668	-	-



Schiebetür-Schaukasten SN und SR

Zur Wandmontage im Innenbereich

- rollengelagerte, diebstahlgeschützte Glas-Schiebetüren aus ESG-Sicherheitsglas
- abschließbar über Druckzylinderschloss
- wahlweise mit spitzen oder abgerundeten Ecken aus Zink-Druckguss erhältlich
- Bautiefe 33 mm
- alu-silberfarbig eloxiert
- kratzfeste und magnethaftende Rückwand, silber

Ecken	Format	DIN A4 Dokumentenanzahl	Breite [cm]	Höhe [cm]	Best.-Nr.	EUR	C
spitz	Querformat	6	79,0	79,0	SW5391	-	
spitz	Querformat	8	97,0	82,0	SW5397	-	
spitz	Querformat	12	135,0	106,0	SW5403	-	
spitz	Querformat	21	160,0	106,0	SW5409	-	
spitz	Querformat	27	200,0	106,0	SW5415	-	
rund	Querformat	6	79,0	79,0	SW5421	-	
rund	Querformat	8	97,0	82,0	SW5427	-	
rund	Querformat	12	135,0	106,0	SW5433	-	
rund	Querformat	21	160,0	106,0	SW5439	-	
rund	Querformat	27	200,0	106,0	SW5445	-	



Im Lieferumfang sind 4 Magnete sowie 2 Schlüssel enthalten.

Drehflügelschaukästen für den Innenbereich



Schaukästen SOFTLINE MSK

Zur Wandmontage im Innenbereich

- abgestimmt auf Aushänge und Informationen im DIN A4-Format
- modernes, abgerundetes Softline-Profil, alu-silberfarbig eloxiert
- 22 mm Bautiefe und 10 mm nutzbare Innentiefe
- Ganzglas-Drehflügeltür aus schlagfestem Acrylglas
- abschließbar
- magnethaftende Rückwand, weiß, inkl. 4 Magnete
- Versand in bruchsicherer, recycelbarer Kartonage



abgerundetes Softline-Profil

+ mit Ganzglas-Drehflügeltür aus schlagfestem Acryl

+ abschließbar



Format	DIN A4 Dokumentenanzahl	Breite [cm]	Höhe [cm]	Best.-Nr.	EUR	C
Hochformat	1	28,4	37,4	SW1020	-	
Querformat	2	50,4	37,4	SW1030	-	
Hochformat	4	50,4	67,4	SW1040	-	

Schaukästen SOFTLINE BSK

Zur Wandmontage im Innenbereich

- abgestimmt auf Aushänge und Informationen im DIN A4-Format
- modernes, abgerundetes Softline-Profil, alu-silberfarbig eloxiert
- 22 mm Bautiefe und 10 mm nutzbare Innentiefe
- Drehflügeltür aus schlagfestem Acrylglas mit Aluminium-Rahmen
- abschließbar
- magnethaftende Rückwand, weiß, inkl. 4 Magnete
- Versand in bruchsicherer, recycelbarer Kartonage

+ Drehflügeltür aus schlagfestem Acrylglas mit Aluminium-Rahmen



Format	DIN A4 Dokumentenanzahl	Breite [cm]	Höhe [cm]	Best.-Nr.	EUR	C
Hochformat	1	28,4	37,4	SW1120	-	-
Querformat	2	50,4	37,4	SW1130	-	-
Hochformat	4	50,4	67,4	SW1140	-	-
Hochformat	9	71,4	97,4	SW1150	-	-



Schiebetürschaukästen für den Innenbereich

Schaukästen SOFTLINE SSK

Zur Wandmontage im Innenbereich

- modernes, abgerundetes Softline-Profil, alu-silberfarbig eloxiert
- Aluminium-Konstruktion mit schwarzen Laufschiene aus Kunststoff
- 30 mm Bautiefe, 10 mm nutzbare Innentiefe
- zwei Schiebetüren aus Einscheiben-Sicherheitsglas (ESG)
- Glas-Schiebeperrschloss inkl. 2 Schlüssel
- magnethaftende Rückwand, weiß, inkl. 4 Magnete
- Versand in bruchsicherer, recycelbarer Kartonage
- erfüllt die Anforderungen der Brandschutzklasse B1
- abgestimmt auf Aushänge in DIN A4 Format



Erfüllt die Anforderungen der Brandschutzklasse B1

Format	DIN A4 Dokumentenanzahl	Breite [cm]	Höhe [cm]	Best.-Nr.	EUR	C
Querformat	8	92,0	674,0	SW9000	-	-
Querformat	12	95,5	95,0	SW9001	-	-
Querformat	18	135,0	105,0	SW9002	-	-



Schiebetüren



Schaukästen TN

ein- oder doppelseitig, für den Innen- und Außenbereich

- robustes Aluminium-Profil mit spitzen Ecken
- wetterfest
- einfaches Öffnen durch Gasdruckfedern
- Türflügel wird bei 85° in Offen-Stellung gehalten
- Tür aus ESG (Einscheiben-Sicherheitsglas)
- permanente Be- und Entlüftung des Innenraumes
- magnethaftende Rückwand, alu-silber, Kratzfest
- frostsicheres Vandalismus-Sicherheitsschloss an der Unterseite
- der Versand erfolgt in einer bruchstabilen, recyclingfähigen Kartonnage

Einseitige Ausführung:

Bautiefe: 60 mm
Nutzbare Innentiefe: 35 mm

Doppelseitige Ausführung:

Bautiefe: 80 mm
Nutzbare Innentiefe: je 17 mm

! Die Lieferung der Schaukästen erfolgt ohne Ständer!



85° Öffnungswinkel



Montage mit Ständer

! Pulverbeschichtet nach RAL oder eloxierte Edelstahloptik auf Anfrage möglich.

Schaukästen TN, einseitig

Material Rahmen	Farbe	Breite [cm]	Höhe [cm]	Seiten	DIN A4 Dokumentenanzahl	Best.-Nr.	EUR	C
Aluminium	Aluminium	56,0	48,0	einseitig	2	SW3001	-	-
Aluminium	Aluminium	79,0	79,0	einseitig	6	SW3002	-	-
Aluminium	Aluminium	97,0	82,0	einseitig	8	SW3003	-	-
Aluminium	Aluminium	135,0	106,0	einseitig	18	SW3004	-	-
Aluminium	Aluminium	160,0	106,0	einseitig	21	SW3005	-	-
Aluminium	Aluminium	200,0	106,0	einseitig	27	SW3006	-	-

Schaukästen TN, doppelseitig

Material Rahmen	Farbe	Breite [cm]	Höhe [cm]	Seiten	DIN A4 Dokumentenanzahl	Best.-Nr.	EUR	C
Aluminium	Aluminium	79,0	79,0	zweiseitig	6	SW3302	-	-
Aluminium	Aluminium	97,0	82,0	zweiseitig	8	SW3303	-	-
Aluminium	Aluminium	135,0	106,0	zweiseitig	18	SW3304	-	-
Aluminium	Aluminium	160,0	106,0	zweiseitig	21	SW3305	-	-
Aluminium	Aluminium	200,0	106,0	zweiseitig	27	SW3306	-	-

Beleuchtung für 60 und 80 mm Bautiefe

Inklusive Blanko Textleiste

Leuchtmittel	Leistung [W]	Länge [cm]	Best.-Nr.	EUR	C
LED	13,0	50,5	SW3407	-	-
LED	26,0	90,5	SW3408	-	-
LED	39,0	130,5	SW3409	-	-
LED	52,0	170,5	SW3410	-	-

Ständer aus Aluminium zum Einbetonieren

- Länge 240,0 cm, passend für alle Modelle
- Abdeckkappen und Befestigungsschrauben für diebstahlsichere Montage
- modellabhängig mit Abstandshaltern
- Preis pro Paar
- bei Schaukästen mit mehr als 160,0 cm Breite liefern wir, aus statischen Gründen, Stahlständer in RAL 9006 weißaluminium

Hinweis: Bei den Ständern mit Farbe nach Wahl (pulverbeschichtet nach RAL) bitte gültige RAL Nummer mit angeben.

Material Rahmen	Farbe	Form	Best.-Nr.	EUR / VE	C
Aluminium	Aluminium	rund	SW3500	-	-
Aluminium	Aluminium	eckig	SW3502	-	-
Aluminium	Edelstahl	rund	SW3510	-	-
Aluminium	Edelstahl	eckig	SW3512	-	-
Aluminium	nach Wahl	rund	SW3520	-	-
Aluminium	nach Wahl	eckig	SW3522	-	-

Drehflügelschaukästen für den Außenbereich



- + sowohl für den Außen- als auch den Innenbereich geeignet
- + abschließbar über Sicherheitsschloss

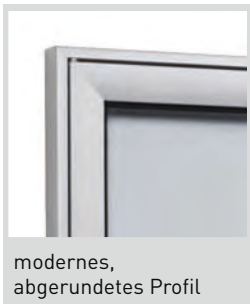

modernes, abgerundetes Profil

Schaukästen SOFTLINE FSK

zur Wandmontage im Innen- und Außenbereich

- modernes, abgerundetes Profildesign
- seitliche Drehflügeltür aus ESG-Sicherheitsglas (Ausführung 16 x DIN A4 mit hochwertigem Acrylglas)
- abschließbar über Sicherheitsschloss
- Bautiefe 30 mm
- alu-silberfarbig eloxiert
- magnethaftende Rückwand

Format	DIN A4 Dokumentenanzahl	Breite [cm]	Höhe [cm]	Best.-Nr.	EUR	C
Querformat	2	51,0	38,5	SW1335	-	-
Hochformat	4	51,0	68,0	SW1336	-	-
Querformat	8	93,0	68,0	SW1337	-	-
Hochformat	16	93,0	127,5	SW1338	-	-
Hochformat	12	94,0	99,0	SW1342	-	-



Im Lieferumfang sind 4 Magnete sowie 2 Schlüssel enthalten.



Haben Sie noch Fragen zum Produkt? Rufen Sie uns an!

Individuelle Kennzeichnungen

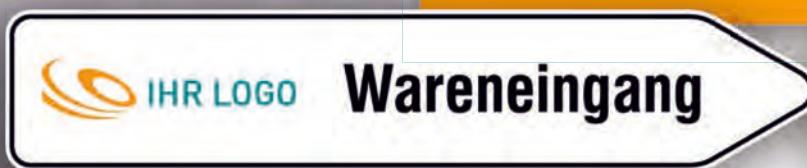

Service

Individuelle Fachberatung

Profitieren Sie von der Erfahrung unserer Spezialisten. Unsere Vertriebsmitarbeiter beraten Sie kompetent und zielführend.

Rufen Sie gleich an!

Individuelle Angebote

Teilen Sie uns Ihre Wünsche mit: Menge, Größe, Material, Farben, Form – wir reagieren sofort und kalkulieren für Sie kurzfristig ein Angebot.

Kostenloses Materialmuster

Gehen Sie kein Risiko bei Ihrer Bestellung ein – fordern Sie ein kostenloses Materialmuster bei uns an.

Flexible Abnahmemengen

Ob Einzelanfertigungen, Kleinauflagen, Großserien oder Rahmenaufträge - wir kalkulieren für Sie lohnende Preisstaffeln.

Archivierung von Druckvorlagen

Wir archivieren Ihre Druckdaten 36 Monate in einer zentralen Datenbank, sodass bei Folgeaufträgen ein schneller und fehlerfreier Zugriff auf bereits gelieferte Qualitätsstandards garantiert wird.

Inhalt

Schilder

Firmen- und Werbeschilder **228**

Wegweiser **230**

Praxisschilder **231**

Hinweisschilder **232**

Parkplatzschilder **234**

PROTECT – widerstandsfähige
Kennzeichnung **238**

Eloxal-, Inventar-, Typen- und
Maschinenschilder **240**

Langnachleuchtende
Produkte **242**

Etiketten und Aufkleber

Codierungsetiketten **245**

Produkt- und Werbeetiketten
mit Abziehhilfe **246**

Inventaretiketten **248**

QS-Etiketten **249**

Prüfplaketten **250**

Folienschriften/
Einzelschriftzüge **252**

Nummerierung/
Regalbeschriftung **253**

Sicherheitsetiketten **254**



Markenqualität



Die Marke SignPlus® beinhaltet alle Lösungen für individuelle Kennzeichnungsansprüche. Sie stellt somit die Verbindung zwischen hochwertigen Kennzeichnungslösungen „Made in Germany“ und individuellen Kundenwünschen dar. SignPlus® beginnt dort, wo standardisierte Lösungen nicht mehr ausreichen und spezielle Lösungen gefragt sind. Rohstoffe führender Hersteller, wie z. B. 3M, Alcan, Kömmerling oder Orafol garantieren Ergebnisse auf höchstem Qualitätsniveau und sorgen für langlebige Endprodukte.

Individuelle Schilder

Firmen- und Werbeschilder	228
Wegweiser	230
Praxisschilder	231
Hinweisschilder	232
Parkplatzschilder	234
PROTECT – widerstandsfähige Kennzeichnung	238
Eloxal-, Inventar-, Typen- und Maschinenschilder	240
Langnachleuchtende Produkte	242

Nur durch visuelle Präsenz wird Ihr Unternehmen durch potenzielle Kunden und Klienten wahrgenommen. Neben den neuen elektronischen Kommunikationsmitteln hat die seit Jahren klassische Werbung mit Schildern Ihren Stellenwert nicht verloren.

Schilder transportieren auf vielfältigste Weise Informationen. Informieren und werben Sie bestmöglich. Unser kompetentes Team hilft Ihnen gerne weiter!



Firmen- und Werbeschilder

Beispiele aus unserer Fertigung:

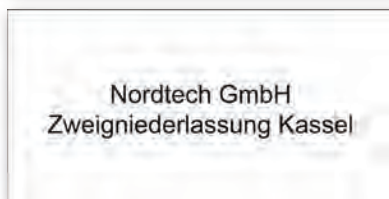

Schilderkombination



Farbe und Schrift nach Vorgabe



individuelle Logos



Fotos in höchster Detailtreue



Firmen- und Werbeschilder

Das Aushängeschild Ihres Unternehmens

Nutzen Sie die vielfältigen Möglichkeiten von SignPlus® für Ihre Firmenpräsentation. Moderne Werbeschilder sind heutzutage ein häufig genutztes Werbemittel,

um auf das Unternehmen oder den Standort hinzuweisen. Darüber hinaus dienen diese Schilder auch als „Aushängeschild“ des Unternehmens und erhöhen so die Aufmerksamkeit und Präsenz.

Wichtigstes Element hierbei ist die freie Gestaltung, die Ihnen SignPlus® bietet. Ganz nach Ihren Wünschen können neben Firmenbezeichnung oder dem Firmen-

logo auch Adresse, Öffnungszeiten, Telefonkontakt, Internet- und E-Mail-Adressen dargestellt werden. Selbstverständlich sind hierbei auch prägnante Werbetexte darstellbar.

Qualität, Hochwertigkeit und Langlebigkeit von SignPlus®-Produkten sorgen für einen perfekten Firmenauftritt.

Die freie Gestaltung und Größenwahl ermöglichen die Umsetzung nahezu aller Kundenwünsche.

Auch in Sachen Montagematerialien bietet SignPlus® alles, um Firmen- und Werbeschilder optimal anzubringen.

 Größere Stückzahlen, andere Größen oder Materialien auf Anfrage! Gerne beraten wir Sie auch über Befestigungs- und Montagemöglichkeiten!

Wählen Sie aus unserem Angebot:

Individuell gefertigtes Firmen-/Werbeschild aus Aluminium-Verbundplatte (3mm)

Ausrichtung	B × H	Materialgruppe	Best.-Nr.	EUR	P
Hochformat	30,0 × 40,0 cm	Alu Verbund	50.S1112	-	-
Querformat	40,0 × 30,0 cm	Alu Verbund	50.S1113	-	-
Hochformat	40,0 × 60,0 cm	Alu Verbund	50.S1114	-	-
Querformat	60,0 × 40,0 cm	Alu Verbund	50.S1115	-	-
Hochformat	60,0 × 90,0 cm	Alu Verbund	50.S1116	-	-
Querformat	90,0 × 60,0 cm	Alu Verbund	50.S1117	-	-

Individuell gefertigtes Firmen-/Werbeschild aus Aluminium (2mm)

Ausrichtung	B × H	Materialgruppe	Best.-Nr.	EUR	P
Hochformat	30,0 × 40,0 cm	Alu beschicht.	52.S1106	-	-
Querformat	40,0 × 30,0 cm	Alu beschicht.	52.S1107	-	-
Hochformat	40,0 × 60,0 cm	Alu beschicht.	52.S1108	-	-
Querformat	60,0 × 40,0 cm	Alu beschicht.	52.S1109	-	-
Hochformat	60,0 × 90,0 cm	Alu beschicht.	52.S1110	-	-
Querformat	90,0 × 60,0 cm	Alu beschicht.	52.S1111	-	-

Individuell gefertigtes Firmen-/Werbeschild aus Kunststoff (5mm)

Ausrichtung	B × H	Materialgruppe	Best.-Nr.	EUR	P
Hochformat	30,0 × 40,0 cm	PVC-Hartschaum	45.S1100	-	-
Querformat	40,0 × 30,0 cm	PVC-Hartschaum	45.S1101	-	-
Hochformat	40,0 × 60,0 cm	PVC-Hartschaum	45.S1102	-	-
Querformat	60,0 × 40,0 cm	PVC-Hartschaum	45.S1103	-	-
Hochformat	60,0 × 90,0 cm	PVC-Hartschaum	45.S1104	-	-
Querformat	90,0 × 60,0 cm	PVC-Hartschaum	45.S1105	-	-

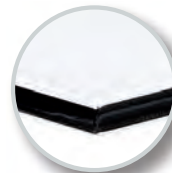

Aluminium-Kunststoff-Verbundplatte (Alu Dibond)

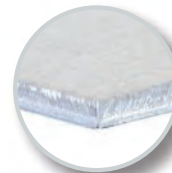

Aluminium beschichtete



Kunststoff (PVC Hartschaum)

Individuell gefertigter Wegweiser in Pfeilform

SignPlus®-Wegweiser werden aus Aluminium gefertigt. Die klassische Form hierbei ist geprägtes Aluminium mit einer Stärke von 0,8 mm. Darüber hinaus bestehen in Abhängigkeit vom Einsatzzweck und Kundenwunsch auch die Möglichkeiten einer Fertigung auf stabilem Aluminium-Verbundmaterial oder der Ausstattung mit einer reflektierenden Folie nach StVO-Qualität.



rechtsweisend

Aluminium geprägt, nur Text, 2 Zeilen je 20 Buchstaben

reflektierende Oberfläche

Ausrichtung	B x H	Materialgruppe	Best.-Nr.	EUR	P
linksweisend	140,0 x 35,0 cm	Alu RA1/A	54.S1200	-	-
1 rechtsweisend	140,0 x 35,0 cm	Alu RA1/A	54.S1201	-	-
linksweisend	140,0 x 35,0 cm	Alu Verbund	50.S1202	-	-
rechtsweisend	140,0 x 35,0 cm	Alu Verbund	50.S1203	-	-
linksweisend	60,0 x 25,0 cm	Alu RA1/A	54.S1222	-	-
rechtsweisend	60,0 x 25,0 cm	Alu RA1/A	54.S1223	-	-
2					
3					

Individuell gefertigter Wegweiser mit Firmenlogo

Für alle Fälle, in denen individuelle Texte, Richtungsangaben und weitere Informationen mit Standardsymbolen verwendet werden, sind diese Wegweiser die idealen Produkte für zahlreiche Anwendungszwecke.



Hochformat

Querformat

Ausrichtung	B x H	Materialgruppe	Best.-Nr.	EUR	P
1 Hochformat	60,0 x 90,0 cm	Alu beschicht.	52.S1208	-	-
Querformat	90,0 x 60,0 cm	Alu beschicht.	52.S1209	-	-
Hochformat	60,0 x 90,0 cm	Alu RA1/A	54.S1210	-	-
2 Querformat	90,0 x 60,0 cm	Alu RA1/A	54.S1211	-	-
Hochformat	60,0 x 90,0 cm	Alu Verbund	50.S1212	-	-
Querformat	90,0 x 60,0 cm	Alu Verbund	50.S1213	-	-

Wegweiser

Individuell gefertigter Wegweiser in Sonderform

Für alle Sonderformen bietet SignPlus® mit dieser Produktkategorie die richtigen Produkte. Durch hochmoderne Fräs- und Lasertechnik ist die Individualität der Form in höchstem Maße garantiert.



Formen nach Ihren Vorgaben fräsbar

Ausrichtung	B x H	Materialgruppe	Best.-Nr.	EUR	P
Hochformat	60,0 x 90,0 cm	Alu beschicht.	52.S1214	-	-
1 Querformat	90,0 x 60,0 cm	Alu beschicht.	52.S1215	-	-
Hochformat	60,0 x 90,0 cm	Alu Verbund	50.S1216	-	-
Querformat	90,0 x 60,0 cm	Alu Verbund	50.S1217	-	-

Individuell gefertigter Wegweiser mit Grafiken

Auch für die komplexeren Kommunikationsaufgaben gibt es bei SignPlus® die richtige Lösung. Lagepläne und Wegskizzen in kleineren und größeren Formaten weisen stets den richtigen Weg.



Detailgetreue Auflösung Ihrer Grafiken möglich

Ausrichtung	B x H	Materialgruppe	Best.-Nr.	EUR	P
Querformat	60,0 x 40,0 cm	Alu Verbund	50.S1218	-	-
Querformat	90,0 x 60,0 cm	Alu Verbund	50.S1219	-	-
1 Quadratisch	90,0 x 90,0 cm	Alu Verbund	50.S1220	-	-
Querformat	180,0 x 90,0 cm	Alu Verbund	50.S1221	-	-

! Die angegebenen Preise gelten bei gestellten, produktionsreifen Dateien. Gerne übernehmen wir auch die grafische Aufbereitung Ihrer Vorstellungen – fragen Sie uns!



Praxisschilder

Blickfang und Informationsträger

Individuell gestaltete, formschöne Praxisschilder von SignPlus® sind unersetzliche Aushängeschilder für Büros, Praxen und Kanzleien. Eine ansprechende Präsentation wird durch die vielfältigen Möglichkeiten einer professionellen und hochwertigen Praxisbeschilderung geboten.

Ihr unverwechselbarer Auftritt ist dank der hochwertigen Produkte von SignPlus® mühelos mit Ihrem Logo und Ihren Textwünschen, wie beispielsweise Öffnungszeiten, zu gestalten. Aber auch Ihre konkreten Vorlagen werden selbstverständlich gerne unverändert umgesetzt.

Dank der kompetenten Fachberatung des SignPlus®- Teams ist gewährleistet, dass für jede Anwendungssituation das richtige Praxisschild gefertigt werden kann.

Dank der kompetenten Fachberatung des SignPlus®- Teams ist gewährleistet, dass für jede Anwendungssituation das richtige Praxisschild gefertigt werden kann.

Praxisschilder

Beispiele aus unserer Fertigung: Wählen Sie aus unserem Angebot:



Bohrungen

Büro-, Praxis- oder Kanzleischild aus Acrylglas (8mm) mit 4 Abstandhaltern aus Edelstahl

Ausrichtung	B x H	Materialgruppe	Best.-Nr.	EUR	P
[2] Hochformat	21,0 x 29,7 cm	Acrylglas	46.S1300	-	-
Querformat	29,7 x 21,0 cm	Acrylglas	46.S1301	-	-
Hochformat	29,7 x 42,0 cm	Acrylglas	46.S1302	-	-
[1] Querformat	42,0 x 29,7 cm	Acrylglas	46.S1303	-	-



Farbe und Logo

Büro-, Praxis- oder Kanzleischild aus ESG-Glas (8mm) mit 4 Abstandhaltern aus Edelstahl

Ausrichtung	B x H	Materialgruppe	Best.-Nr.	EUR	P
Hochformat	21,0 x 29,7 cm	Glas (ESG)	70.S1304	-	-
[3] Querformat	29,7 x 21,0 cm	Glas (ESG)	70.S1305	-	-
Hochformat	29,7 x 42,0 cm	Glas (ESG)	70.S1306	-	-
Querformat	42,0 x 29,7 cm	Glas (ESG)	70.S1307	-	-





Hinweisschilder
Deutliche Hinweise für alle Situationen
 Hinweisschilder sind unerlässliche Informationsträger in allen gewerblichen Objekten. Neben Standardschildern ist es oftmals notwendig, mittels individueller Beschilderung auf besondere Situationen hinzuweisen. Neben der Fachkompetenz in Bezug auf Normschilder und Sicherheitszeichen, bietet Ihnen unser SignPlus®-Team umfassende Möglichkeiten, auf Ihre Bedürfnisse zugeschnittene Produkte umzusetzen – egal ob in Einzelfertigung oder Kleinserien. Profitieren Sie von der Erfahrung unserer Experten und nutzen Sie individuell konzipierte Hinweisschilder für Ihr Unternehmen. Ihren Anforderungen sind nahezu keine Grenzen gesetzt – Das SignPlus®-Team berät Sie gerne!

Hinweisschilder

Beispiele aus unserer Fertigung:



 Bohrungen auf Anfrage möglich



Individuell gefertigtes Hinweisschild mit oder ohne Sicherheitszeichen

Ihre individuellen Hinweisschilder für den Innen- und Außenbereich zeichnen sich durch folgende Eigenschaften aus:

- Kunststoffmaterialien, universell einsetzbar, wischfest, beständig gegen Wasser, Öle und leichte Laugen, leichtes, schlagzähes Material
- Aluminium, bruchsicher und sehr langlebig
- Magnetfolie, stark haftend auf allen magnetischen Oberflächen, reißfest, optimal für wechselnde Kennzeichnungen
- alle Materialien im UV-Druck ein- oder mehrfarbig nach Ihren Vorgaben bedruckbar

Ausrichtung	B × H	Materialgruppe	Best.-Nr.	EUR	P
Hochformat	15,0 × 20,0 cm	Hart-PVC	43.S1400	-	-
Querformat	20,0 × 15,0 cm	Hart-PVC	43.S1401	-	-
¹ Hochformat	20,0 × 30,0 cm	Hart-PVC	43.S1402	-	-
Querformat	30,0 × 20,0 cm	Hart-PVC	43.S1403	-	-
Hochformat	30,0 × 40,0 cm	Alu hart	51.S1404	-	-
Querformat	40,0 × 30,0 cm	Alu hart	51.S1405	-	-
² Hochformat	20,0 × 30,0 cm	Magnetfolie	36.S1406	-	-
Querformat	30,0 × 20,0 cm	Magnetfolie	36.S1407	-	-

Individuell gefertigtes Hinweisschild zur Produktionskennzeichnung aus Aluminium mit Text und/oder Sicherheitszeichen

Hinweisschilder für Ihre individuellen gewerblichen Gegebenheiten aus polyesterbeschichtetem Aluminium in 2 mm Stärke.

- + bruchfest**
- + extrem beständig für dauerhafte Beschriftung**
- + feuchtigkeitsbeständig**
- + geeignet für den Innen- und Außeneinsatz**



Ausrichtung	B x H	Materialgruppe	Best.-Nr.	EUR	P
[1] Hochformat	40,0 x 60,0 cm	Alu beschicht.	52.S1710	-	-
[2] Querformat	60,0 x 40,0 cm	Alu beschicht.	52.S1711	-	-
Hochformat	60,0 x 90,0 cm	Alu beschicht.	52.S1712	-	-
Querformat	90,0 x 60,0 cm	Alu beschicht.	52.S1713	-	-

! Größere Stückzahlen, andere Größen oder Materialien auf Anfrage!

Individuell gefertigtes Hinweisschild zur Grundstücks- und Gebäudekennzeichnung aus Aluminium mit Text und/oder Sicherheitszeichen

Hinweisschilder für Ihre räumlichen Gegebenheiten aus polyesterbeschichtetem Aluminium in 2 mm Stärke.

- + bruchfest**
- + extrem beständig für dauerhafte Beschriftung**
- + feuchtigkeitsbeständig**
- + geeignet für den Innen- und Außeneinsatz**



Ausrichtung	B x H	Materialgruppe	Best.-Nr.	EUR	P
Hochformat	20,0 x 30,0 cm	Alu beschicht.	52.S1706	-	-
[1] Querformat	30,0 x 20,0 cm	Alu beschicht.	52.S1707	-	-
[2] Hochformat	30,0 x 40,0 cm	Alu beschicht.	52.S1708	-	-
Querformat	40,0 x 30,0 cm	Alu beschicht.	52.S1709	-	-

! Größere Stückzahlen, andere Größen oder Materialien auf Anfrage!

Individuell gefertigtes Hinweisschild zur Baustellenkennzeichnung aus Kunststoff mit Text und/oder Sicherheitszeichen

Hinweisschilder für Baustellen aus einem Spezialkunststoff mit feinstrukturierter Oberfläche in 3 mm Stärke.

- + bruchfest**
- + extrem beständig für dauerhafte Beschriftung**
- + feuchtigkeitsbeständig**



Ausrichtung	B x H	Materialgruppe	Best.-Nr.	EUR	P
Hochformat	15,0 x 20,0 cm	PVC-Hartschaum	45.S1602	1	10 50
[1] Querformat	20,0 x 15,0 cm	PVC-Hartschaum	45.S1603	-	-
Hochformat	20,0 x 30,0 cm	PVC-Hartschaum	45.S1604	-	-
[2] Querformat	30,0 x 20,0 cm	PVC-Hartschaum	45.S1605	-	-
Hochformat	30,0 x 40,0 cm	PVC-Hartschaum	45.S1606	-	-
Querformat	40,0 x 30,0 cm	PVC-Hartschaum	45.S1607	-	-

! Größere Stückzahlen, andere Größen oder Materialien auf Anfrage!





3

mit individuellem Logo,
ohne Montagezubehör



Parkplatzschilder

Beispiele aus unserer Fertigung:



Kennzeichen



mit Piktogramm nach StVO



mit Firmenlogo



mit Logo und Funktion



Passendes Montagezubehör
finden Sie ab Seite 208.



Parkplatzschilder

Sorgen für klare Parkverhältnisse

Mit Parkplatzschildern weisen Sie Gästen und Mitarbeitern Ihres Unternehmens immer den richtigen Weg zu ihrem Stellplatz. Moderne Fertigungstechniken ermöglichen individualisierte Produkte mit individuellen Hinweisen oder auch Ihrem Firmenlogo.

Durch unterschiedliche Formate, Materialien und Designs lassen sich so die unterschiedlichsten Kennzeichnungsanforderungen zur Parkplatzbeschilderung realisieren.

Neben einfachen Stellplätzen kennzeichnen Sie mit SignPlus®-Produkten auch komplexe Parkplatzsituationen klar und sicher für den Benutzer.

Wählen Sie aus unserem Angebot:

Individuell gefertigte Parkplatzschilder

Kennzeichnen Sie ihre Stellplätze – unser individueller Druckservice bietet Ihnen vielfältige Gestaltungsmöglichkeiten.

In der täglichen Anwendung haben sich die folgenden Größen und Materialien bewährt:

- **Kunststoff:** geschäumte PVC-Platte, 3 mm stark, geringes Gewicht
- **Aluminium:** stabiles Vollmaterial, 2 mm stark
- **Aluminium-Verbundplatten:** Dibond Kunststoffkern mit Alu-beschichtung, geringeres Gewicht gegenüber Vollmaterial

Ausrichtung	Ausführung	B × H	Materialgruppe	Best.-Nr.	EUR	P	P
					1	10	20
[1]	Hochformat ohne Logo	15,0 × 25,0 cm	PVC-Hartschaum	45.S1800	-	-	-
[2]	Hochformat ohne Logo	40,0 × 60,0 cm	Alu Verbund	50.S1802	-	-	-
[3]	Hochformat mit Logo	40,0 × 60,0 cm	Alu beschicht.	52.S1803	-	-	-

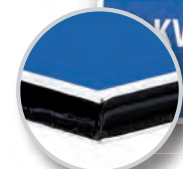

Größere Stückzahlen, andere Größen oder Materialien auf Anfrage.

Rückansicht
des Wandschildes

Parkplatzschilder als Wand- und Stellplatzschild

Die hochwertige Parkplatzbeschilderung von SignPlus® in Premiumqualität wird aus pulverlackiertem Aluminium gefertigt und nach Ihren Vorgaben mit Hochleistungsfolien individualisiert. Die Grundausführung wird in blau nach RAL 5005 gefertigt. Zur Auswahl stehen dabei mehrere Varianten zur Wand- und Bodenmontage.

Befestigungsart	Ausführung	B × H	Best.-Nr.	EUR	A
1	Wandmontage gewölbt	30,0 × 30,0 cm	M01902	-	-
2	Wandmontage gewölbt	45,0 × 45,0 cm	M01907	-	-
	Wandmontage plan	30,0 × 30,0 cm	M02902	-	-
	Wandmontage plan	45,0 × 45,0 cm	M02907	-	-
3	Aufstellpfosten gewölbt	30,0 × 30,0 cm	M01922	-	-
	Aufstellpfosten gewölbt	45,0 × 45,0 cm	M01927	-	-
	Aufstellpfosten plan	30,0 × 30,0 cm	M02922	-	-
	Aufstellpfosten plan	45,0 × 45,0 cm	M02927	-	-



Größere Stückzahlen, andere Größen oder Materialien auf Anfrage!

Individuell gefertigtes Parkplatzschild mit Logo und Piktogramm aus Aluminium

Durch Kombischilder mit StVO-Symbolen und zusätzlichen Hinweistexten lassen sich Parkplatzsituationen prägnant und weithin sichtbar definieren.

Ausrichtung	B x H	Materialgruppe	Best.-Nr.	EUR	P
				1	5 10
[1] Hochformat	25,0 x 40,0 cm	Alu beschicht.	52.S1900	-	- -
[2] Hochformat	40,0 x 60,0 cm	Alu beschicht.	52.S1902	-	- -
Hochformat	60,0 x 90,0 cm	Alu beschicht.	52.S1909	-	- -



mit Logo und individuellem Text

! Größere Stückzahlen, andere Größen oder Materialien auf Anfrage!

Individuell gefertigtes Parkplatzschild, im Nummernschild-Format

In Anlehnung an Kfz-Kennzeichen sind mit diesen Produkten Stellplatz-Zuordnungen klar definierbar.

Ausrichtung	B x H	Materialgruppe	Best.-Nr.	EUR	P
				1	1 10
[1] Querformat	52,0 x 11,0 cm	Alu geprägt	11.S1904	-	-
[2] Querformat	52,0 x 11,0 cm	Alu hart	51.S1905	-	-



geprägt, bis 20 Zeichen



mit Logo

! Größere Stückzahlen, andere Größen oder Materialien auf Anfrage!

Individuell gefertigter Parkausweis mit Firmenlogo oder Text nach Wahl

Mit verklebbaren und flexiblen Ausführungen von Parkausweisen können Parkberechtigungen sichtbar zugeteilt werden. Die Möglichkeit zur individuellen Beschriftung durch Faserschreiber ermöglicht eine nachträgliche Personalisierung der Produkte.

Parkausweis Anhänger						
B x H	Material	Text	Best.-Nr.	EUR	A	
				10	25 50	
[1] 7,0 x 12,0 cm	Polycarbonat	individuell nach Kundenangaben	90.9670	-	- -	

Form	Durchmesser	B x H	Materialgruppe	Best.-Nr.	EUR	P
					50	100
[2] rund	7,0 cm	7,0 x 7,0 cm	Folie	21.S1908	-	-
quadratisch		6,0 x 6,0 cm	Folie	21.S1907	-	-

! Größere Stückzahlen, andere Größen oder Materialien auf Anfrage!

Strichbreite [mm]	Stück [VE]	Farbe	Best.-Nr.	EUR / VE	B
0,5	5	schwarz	90.7210	-	-
1	5	schwarz	90.7211	-	-



mit Logo

Zur Innenverklebung 3 Jahre UV-beständig



+ Faserschreiber in zwei Strichstärken, VE = 5 Stück

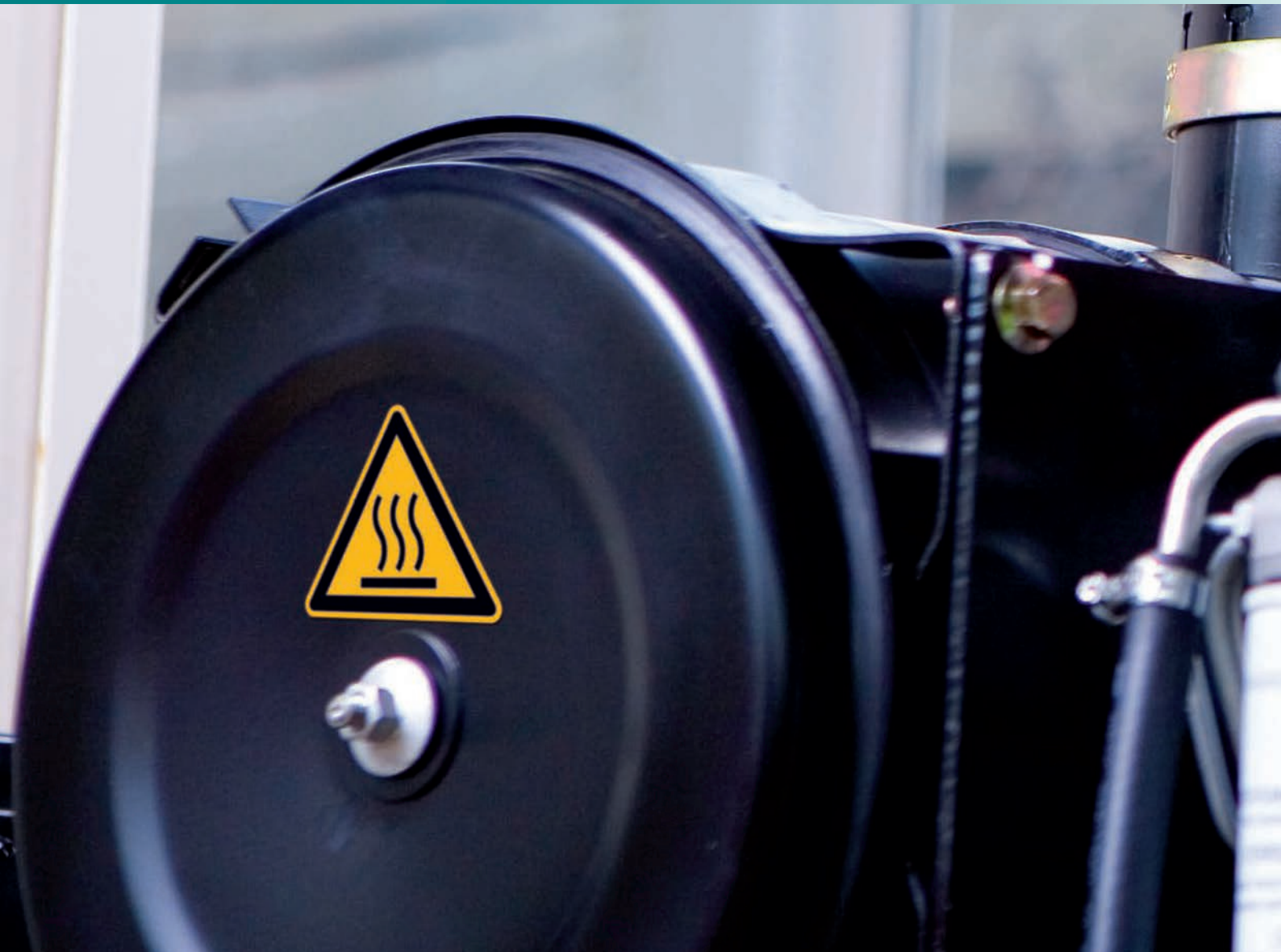

PROTECT – widerstandsfähige Kennzeichnung

PROTECT F

Unzerstörbare Folie dank hochwertigem Schutzlaminat

Inspiriert wurde die Entwicklung von PROTECT F durch die Anforderungen an moderne Maschinenkennzeichnung. Doch auch darüber hinaus finden sich durch die besonderen Eigenschaften vielfältige weitere Einsatzgebiete.



- + Hochwertige Maschinenkennzeichnung
- + kratz- und abriebfest, chemikalienresistent
- + Schutz durch hochwertigem Polyester
- + Verklebung durch 3M™ -Klebstoff



PROTECT

Widerstandsfähige Kennzeichnung für Härtefälle!

Protect-Kennzeichnungsprodukte sind für den Einsatz in extremen Belastungssituationen geeignet, bei denen gängige Lösungen an ihre Grenzen gelangen. Unsere innovative Protect Beschichtung verleiht Schildern und Kennzeichnungen den ultimativen Schutz. Dank der Spezialbeschichtung sind sie besonders widerstandsfähig, kratz- und abriebfest sowie witterungsbeständig.

Auf Wunsch fertigen wir individuelle Protect-Kennzeichnung nach Ihren Vorgaben.

Lassen Sie sich von Protect überzeugen. Wir kalkulieren ein kostenloses Angebot für Sie!



PROTECT L

Ideale Kennzeichnung für öffentliche und hochfrequentierte Bereiche

Alle Schilder lassen sich mit unserer innovativen Speziallackierung veredeln. Dank der hochwertigen Protect Beschichtung sind die Schilder graffiti- und stickerresistent sowie kratz- und abriebfest. Somit trotzen sie den Widrigkeiten des Alltags und mutwilligen Zerstörungen.

- + Schutz durch spezielle Lackveredelung
- + Geringe Instandhaltungskosten bei Vandalismus
- + Graffiti- und stickerresistent, Kratz- und abriebfest



WICHTIGE PRODUKTINFORMATIONEN

Mindestabnahme: 25 Stück (Druckmotiv muss nicht gleich sein)

Material: 1 mm oder 2 mm Aluminium (kein AluDiBond)

Minimale Größe: 30 × 20 cm, **Maximale Größe:** 80 × 60 cm



- graviert
- gedruckt

Eloxal-, Inventar-, Typen- und Maschinenschilder

Beispiele aus unserer Fertigung:



mit individuellem Logo

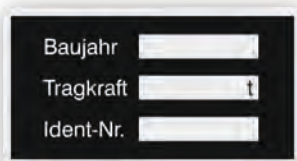
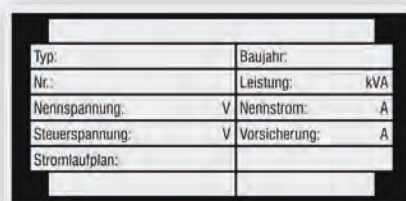
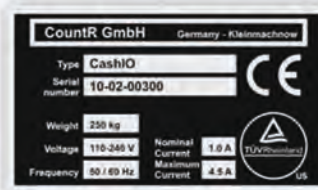

besonders widerstandsfähig

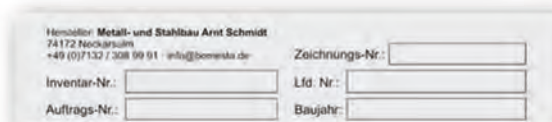

Produktinfo

Gravur

Für die besonderen Härtefälle bieten wir Ihnen mit unseren gravierten Produkten extrem widerstandsfähige und dauerhafte Lösungen für vielfältige Einsatzzwecke. Gravuren eignen sich besonders für stark beanspruchte Kennzeichnungen, da diese gegen mechanische Einflüsse, Abrieb oder Einwirkung von Flüssigkeiten sehr beständig sind. Gerne beraten wir Sie umfassend zum Thema Gravuren und unterbreiten Ihnen auf Ihre Bedürfnisse zugeschnittene Angebote.

Rufen Sie uns an!



Eloxal-, Inventar-, Typen- und Maschinenschilder

Ihre Beschriftung für Härtefälle

Insbesondere die Beschriftung von Maschinen erfordert Produkte, welche dauerhaft gegen Öle, Fette und Lösungsmittel resistent sind.

SignPlus® bietet umfassende Lösungen für derartige Einsatzzwecke und fertigt diese nach individuellen Kundenanforderungen. Hierbei können neben Logos auch sämtliche gewünschte Daten, Symbole,

Piktogramme oder Kurztexte verarbeitet werden.

Zur weiteren kundenspezifischen Individualisierung sind zahlreiche Ausstattungsmerkmale, wie abgerundete Ecken, selbstklebende Rückseite, Lochung oder auch fortlaufende Nummerierung möglich.

Das SignPlus®-Team hilft Ihnen gerne, das richtige Produkt für Ihre Bedürfnisse herzustellen!

Wählen Sie aus unserem Angebot:

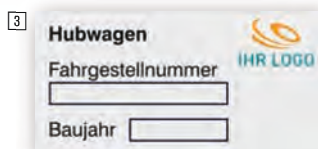
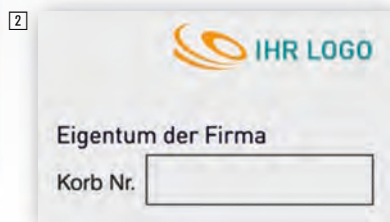
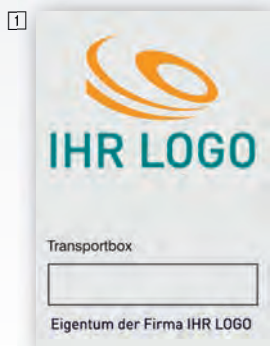

Individuell gefertigte Eloxal-, Inventar-, Typen- und Maschinenschilder aus Aluminium

Eloxal-Schilder sind besonders strapazierfähige Aluminiumschilder. In die offenen Poren der Eloxalschicht werden feinpigmentierte Farbstoffe per Sieb- oder Digitaldruck eingebracht. Durch einen Verdichtungsvorgang nach dem Druck schließen sich die Poren und die Farbpigmente sind „eingeschlossen“, deshalb sind Eloxal-Schilder wetter-, lösemittel- und temperaturbeständig sowie kratzfest und graffitiresistent.

Wir haben für Sie nachstehend gebräuchliche Größen (in einer Materialstärke von 1,0 mm) sowohl im Hoch- als auch im Querformat ausgewählt. Mindestbestellmenge 3 Stück.

Ausrichtung	B x H	Materialgruppe	Best.-Nr.	EUR		
				3	20	100
Hochformat	4,0 x 6,0 cm		58.S2000	-	-	-
3 Querformat	6,0 x 4,0 cm		58.S2001	-	-	-
1 Hochformat	5,0 x 7,5 cm		58.S2002	-	-	-
2 Querformat	7,5 x 5,0 cm		58.S2003	-	-	-
Querformat	9,0 x 6,0 cm		58.S2004	-	-	-
Querformat	11,0 x 5,0 cm		58.S2005	-	-	-

Größere Stückzahlen, andere Größen oder Materialien auf Anfrage!

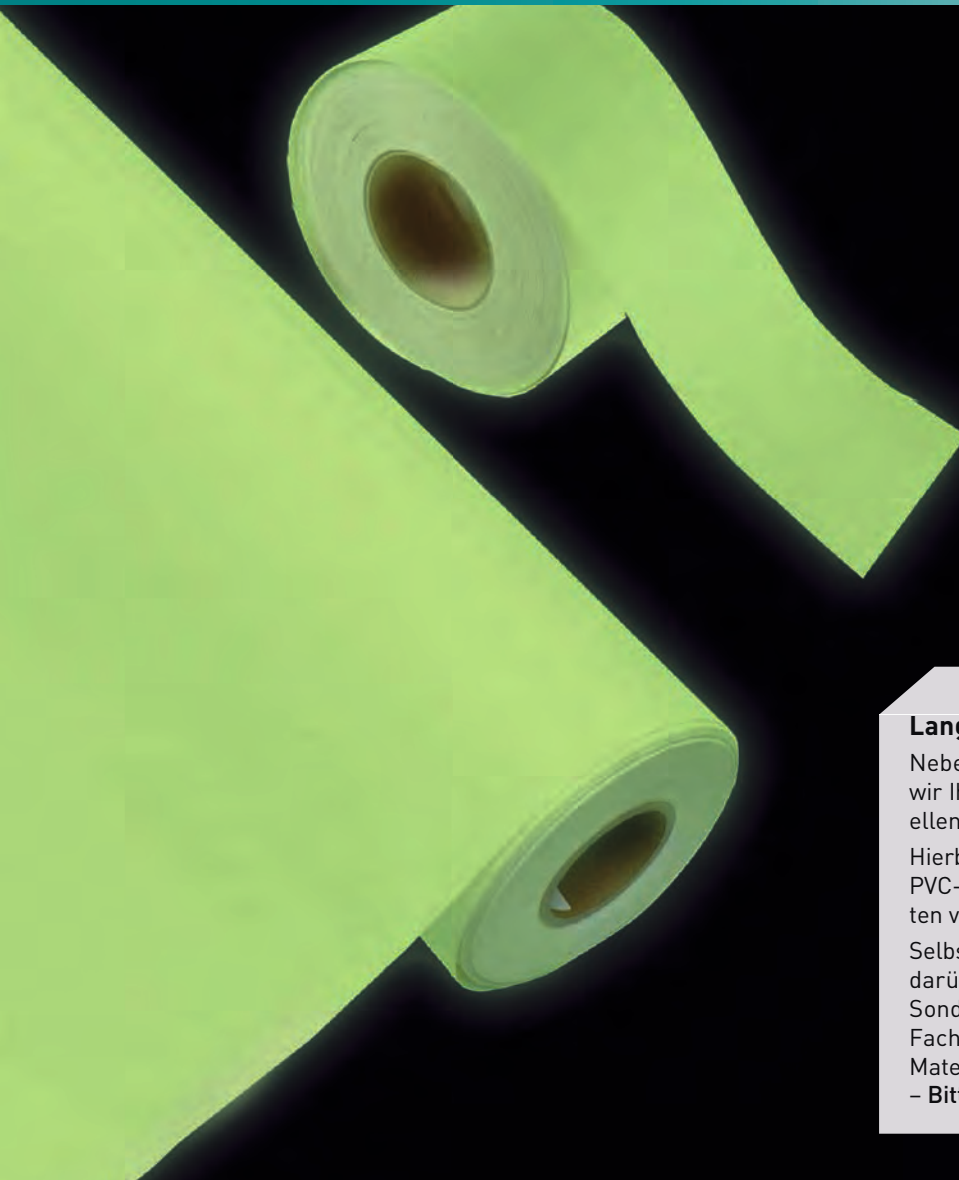

Langnachleuchtende Grundmaterialien

Neben zahlreichen Standardprodukten bieten wir Ihnen auch Grundmaterialien zur individuellen Nutzung und weiteren Verarbeitung.

Hierbei haben Sie die Wahl zwischen Folie und PVC-Platten in unterschiedlichen Leuchtdichten von 150 mcd bis hin zu 300 mcd.

Selbstverständlich helfen wir Ihnen auch bei darüber hinausgehenden Wünschen und Sonderanfertigungen weiter. Durch unsere Fachkompetenz bei langnachleuchtenden Materialien können wir Sie umfassend beraten – Bitte fragen Sie an!

Langnachleuchtende Produkte

Rollenware

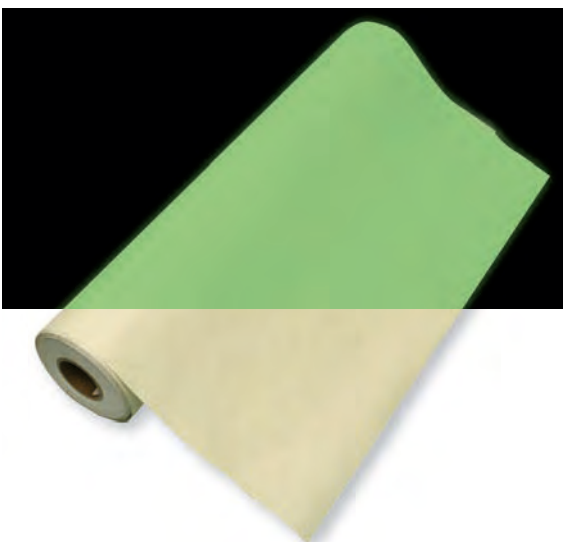

PVC-Folie langnachleuchtend auf Rolle

- selbstklebend
- für den Innenbereich
- bedruckbar
- verschiedene Ausführungen

Leuchtdichte [mcd]	Breite	Länge	Best.-Nr.	EUR / Rolle	A
100 mcd	100,0 cm	5000,0 cm	90.A5597	-	-
175 mcd	100,0 cm	5000,0 cm	90.A5598	-	-
300 mcd	100,0 cm	5000,0 cm	90.A5599	-	-

langnachleuchtend

Länge nach Wunsch



bei Dunkelheit

PVC-Folie langnachleuchtend auf Rolle (Länge nach Wunsch)

- selbstklebend
- für den Innenbereich
- bedruckbar
- verschiedene Ausführungen

Die Abrechnung erfolgt pro ganzem Meter.

Minimale Länge: 1m

Maximale Länge: 50m

Leuchtdichte [mcd]	Breite	Länge	Best.-Nr.	EUR / m	A 
100 mcd	100,0 cm	nach Wahl	90.A5593	-	-
175 mcd	100,0 cm	nach Wahl	90.A5594	-	-
300 mcd	100,0 cm	nach Wahl	90.A5595	-	-



PVC-Platte langnachleuchtend

- bedruckbar
- mind. 150 mcd
- für den Innenbereich

Leuchtdichte [mcd]	Breite	Länge	Best.-Nr.	EUR	L 
150 mcd	100,0 cm	120,0 cm	90.A5590	-	-

Individuelle Etiketten und Aufkleber

Codierungsetiketten	245
Produkt- und Werbeetiketten	246
Inventaretiketten	248
QS-Etiketten	249
Prüfplaketten	250
Folienschriften/ Einzelschriftzüge	252
Nummerierung / Regalbeschriftung	253
Sicherheitsetiketten	254

Adressaufkleber fertigen wir für Sie individuell

Mit einem Adressaufkleber hinterlassen Sie alle Kontaktdaten, die Sie bekannt geben möchten.

Einfach und flexibel einsetzbar, überall da haftend, wo man sich später noch an Sie erinnern soll.

Natürlich aus permanent haftender, weißer PVC-Folie.

+ ab 120 Stück lieferbar

+ „großer“ Werbeträger zum kleinen Preis

+ auf Bogen à 12 Stück

+ ab 2000 St. auf Rolle



Ausrichtung	B × H	Materialgruppe	Best.-Nr.	EUR / BOG	P
Hochformat	3,0 × 4,0 cm	Folie	21.S5000	10 50	100
Querformat	4,0 × 3,0 cm	Folie	21.S5001	-	-

! Stückzahlen, andere Größen oder Materialien auf Anfrage. Bogen (kleine Mengen) oder Rollenfertigung (ab 2.000 Stück pro Sorte) möglich.

Individuell gefertigte Codierungsetiketten

Sie erhalten bei SignPlus® standardmäßig Codierungsetiketten in drei Materialqualitäten:

Für den Außenbereich

- aus weißer Polyester-Folie mit mattem Schutzlaminat

Für den Innenbereich

- aus weißer Polyethylen-Folie mit mattem Schutzlaminat
- aus weißem Haftpapier in matter Qualität, ideal zur Kennzeichnung von Dokumenten

Bitte stellen Sie uns bei Auftragserteilung neben Ihren Texten und Logos auch die Bezeichnung des zu verwendenden Barcodes (z.B.: Code 39 oder ITF – Interleaved 2 of 5 etc.) und des Nummernkreises (z.B. 1501 – 2000) zur Verfügung.



! **Preis:** Aufgrund der sehr umfangreichen Fertigungsmöglichkeiten fragen Sie bitte Ihren individuellen Bedarf bei uns an. Die Lieferung erfolgt auf Bogen, ab 2.000 Stück je Sorte Rollenfertigung möglich.

Anfrage: Bitte Angabe des Produktnamens: „Codierungsetiketten“.



Produkt- und Werbeetiketten

Beispiele aus unserer Fertigung:



mit Abziehhilfe



Sonderformen

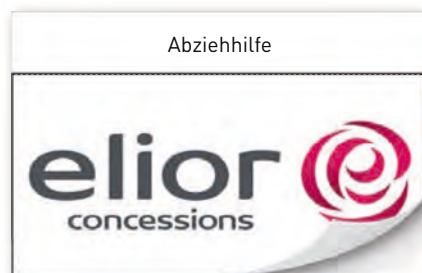

Hoch- oder Querformat

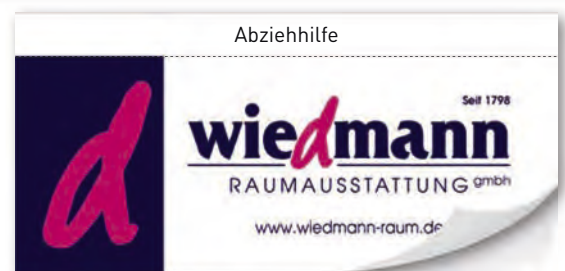

Farben und Logos

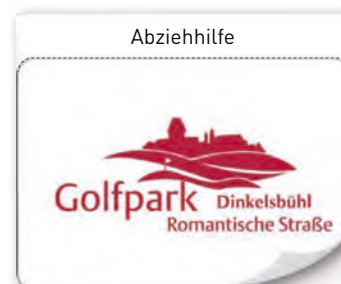

abgerundete Ecken



Produkt- und Werbeetiketten mit Abziehhilfe

Individuelle Informationsträger für Ihre Produkte

Ob individuelle Produktkennzeichnung oder allgemeine Werbeetiketten – SignPlus® bietet eine Vielzahl an Möglichkeiten für Ihre Anforderungen!

Die rechtlich korrekte Produktkennzeichnung ist heutzutage ebenso unverzichtbar, wie die werbliche Kennzeichnung von Produkten. Individuelle Lösungen von SignPlus® sind hierfür genau richtig, da die Etiketten genau nach Ihren Vorgaben und Wünschen gefertigt werden.

mit Abziehhilfe

Wählen Sie aus unserem Angebot:

Individuell gefertigte Produkt- und Werbeetiketten aus PVC-Folie mit Abziehhilfe

Wir fertigen standardmäßig in 5 beliebten Größen aus permanent haftender, weißer PVC-Folie – im Hoch- oder Querformat. Selbstverständlich erhalten Sie weitere Formate und Materialien für Ihre Bedürfnisse auf Anfrage.

+ dank Abziehhilfe einfach zu verkleben

+ mehrfarbig bedruckt

+ Grundfarbe weiß

Mindestbestellmenge: 250 Stück

Ausrichtung	B x H	Durchmesser	Materialgruppe	Best.-Nr.	EUR		
					250	500	P 2500
[3] Hochformat	3,0 x 5,0 cm		Folie	21.55100	-	-	-
Querformat	5,0 x 3,0 cm		Folie	21.55101	-	-	-
Hochformat	5,5 x 8,5 cm		Folie	21.55102	-	-	-
[1] Querformat	8,5 x 5,5 cm		Folie	21.55103	-	-	-
Hochformat	7,0 x 10,0 cm		Folie	21.55104	-	-	-
Querformat	10,0 x 7,0 cm		Folie	21.55105	-	-	-
[2] neutral	4,0 x 4,0 cm	4,0 cm	Folie	21.55106	-	-	-
Querformat	6,0 x 4,0 cm		Folie	21.55107	-	-	-



! Stückzahlen, andere Größen oder Materialien auf Anfrage. Bogen (kleine Mengen) oder Rollenfertigung (ab 2.000 Stück pro Sorte) möglich.



Inventaretiketten

Für Ihre Sicherheit und Übersicht

Zuverlässige Inventarkennzeichnung beugt Diebstahl und Missbrauch vor, gewährleistet jedoch auch eine deutliche Verbesserung der Betriebsorganisation. Die umfassende Kennzeichnung von Anlagegütern ist als wesentlicher Teil der Inventarisierung unerlässlich und dient einer fehlerfreien und reibungslosen Inventur.

Immer mehr Unternehmen greifen hierbei auf individualisierte Produkte zurück, um die Inventarkennzeichnung neben einer fortlaufenden, ggf. individualisierten Nummerierung oder Barcodes auch mit Unternehmensangaben, wie Logo, Adresse und Rufnummer zu versehen.

Selbstverständlich fertigt das SignPlus®-Team die Etiketten in Größe und Farbe ganz nach Kundenvorgaben an.

Inventaretiketten

Beispiele aus unserer Fertigung:



Adress- und Kontaktdaten



fortlaufende Nummerierung



individuelle Barcodes

Individuell gefertigte Inventaretiketten

Wir fertigen für Sie in 3 verschiedenen Materialien für unterschiedlichste Anwendungsbedürfnisse:

- **Dokumentenfolie:** selbstzerstörend bei Ablöseversuchen für die nachträgliche Beschriftung hervorragend geeignet
- **Aluminiumfolie (silbermatt):** mit stark haftendem Kleber, nachträglich beschreibbar – Manipulationen erkennbar
- **Polyesterfolie:** extrem wärmebeständig (bis 130 °C) für den Dauereinsatz bei heißen Grundflächen



Preis: Aufgrund der sehr umfangreichen Fertigungsmöglichkeiten fragen Sie bitte Ihren individuellen Bedarf bei uns an.

Anfrage: Bitte Angabe des Produktnamens: „Inventaretiketten“



QS-Etiketten

Optimale Qualitätssicherung beginnt mit der Kennzeichnung

Als zentrales Thema eines jeden Unternehmens bedarf die Qualitätssicherung auch entsprechender Hilfs-mittel im Bereich der Kennzeichnung. Nur so können Übersicht und Ordnung gewährleistet und unterschiedliche Qualitätsstufen von Produkten nachvollziehbar und deutlich ersichtlich gekennzeichnet werden.

QS-Etiketten können hierzu in Form, Text und Grafik auf die spezifischen Bedürfnisse Ihres Unternehmens angepasst werden.

QS-Etiketten

Wählen sie aus unserem Angebot:

Individuell gefertigte QS-Etiketten

Bei SignPlus® erhalten Sie QS-Etiketten in zwei verschiedenen Folien-qualitäten: **permanent** und **non-permanent haftend**.

Letztere haben den Vorteil der leichten Ablösbarkeit nach einer stattgefundenen QS-Prüfung, wenn sich der Fertigungszustand des zu prüfenden Gegenstandes ändert. Beide Folientypen sind nachträglich beschreibbar.

Form	B × H	Durchmesser	Ausführung	Materialgruppe	Nutzen [Bogen]	Best.-Nr.	EUR / BOG		P
							100	250	500
1 rechteckig	4,0 × 3,0 cm	4,0 cm	permanent	Folie	12	21.S5500	-	-	-
2 rund		4,0 cm	permanent	Folie	8	21.S5501	-	-	-
3 achteckig	4,0 × 4,0 cm	4,0 cm	permanent	Folie	8	21.S5502	-	-	-
rechteckig	4,0 × 3,0 cm		non-permanent	Folie	12	21.S5503	-	-	-
rund		4,0 cm	non-permanent	Folie	8	21.S5504	-	-	-
achteckig	4,0 × 4,0 cm		non-permanent	Folie	8	21.S5505	-	-	-

Form	B × H	Durchmesser	Ausführung	Materialgruppe	Nutzen [Rolle]	Best.-Nr.	EUR / Rolle		P
							2		4
rechteckig	4,0 × 3,0 cm		permanent	Folie Rolle	500	31.S5500	-	-	-
rund	4,0 × 3,0 cm	4,0 cm	permanent	Folie Rolle	500	31.S5501	-	-	-

1



2



3



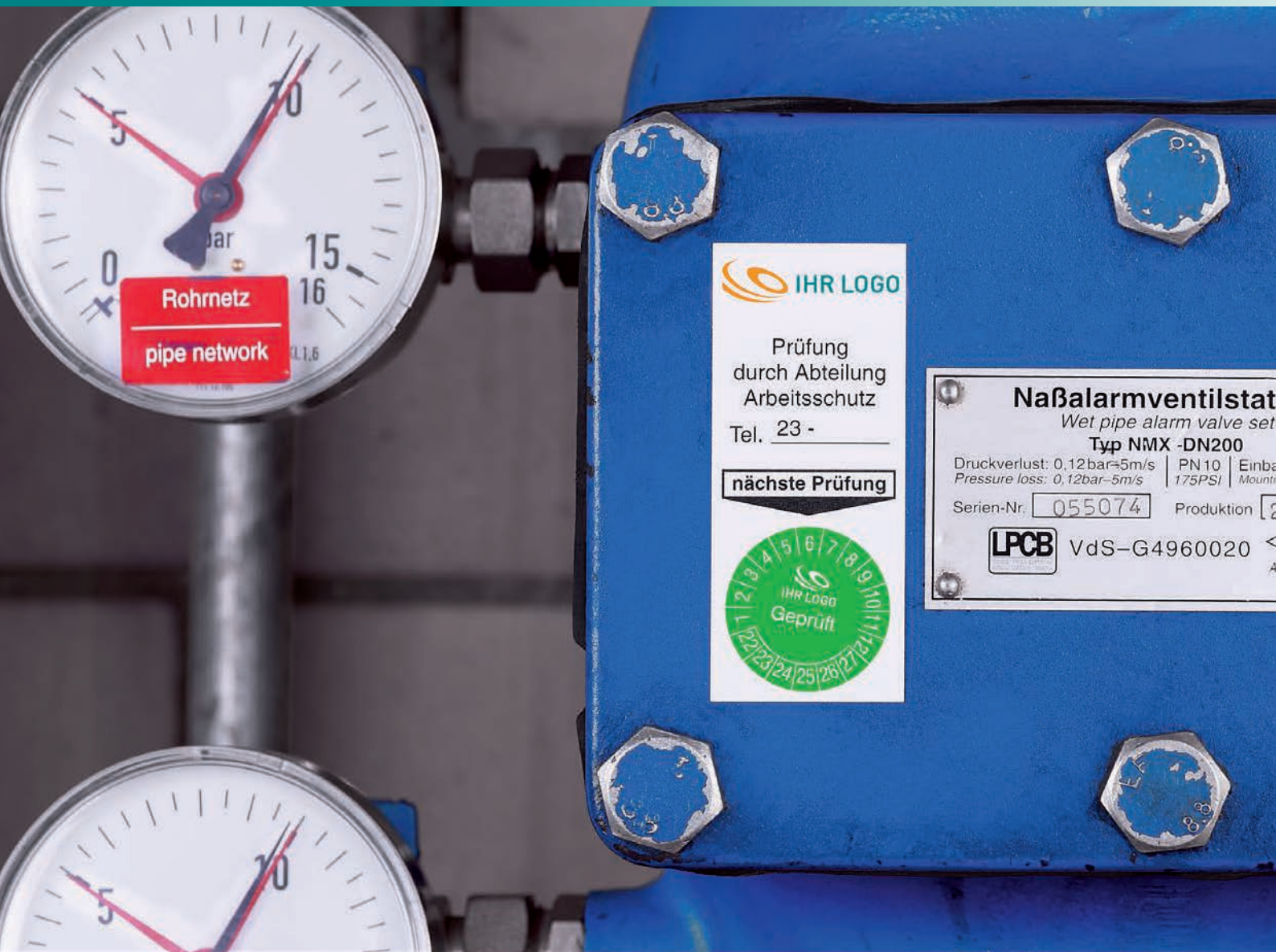

Prüfplaketten

Beispiele aus unserer Fertigung:



mit Selbsterstörungseffekt



in jeder Größe erhältlich

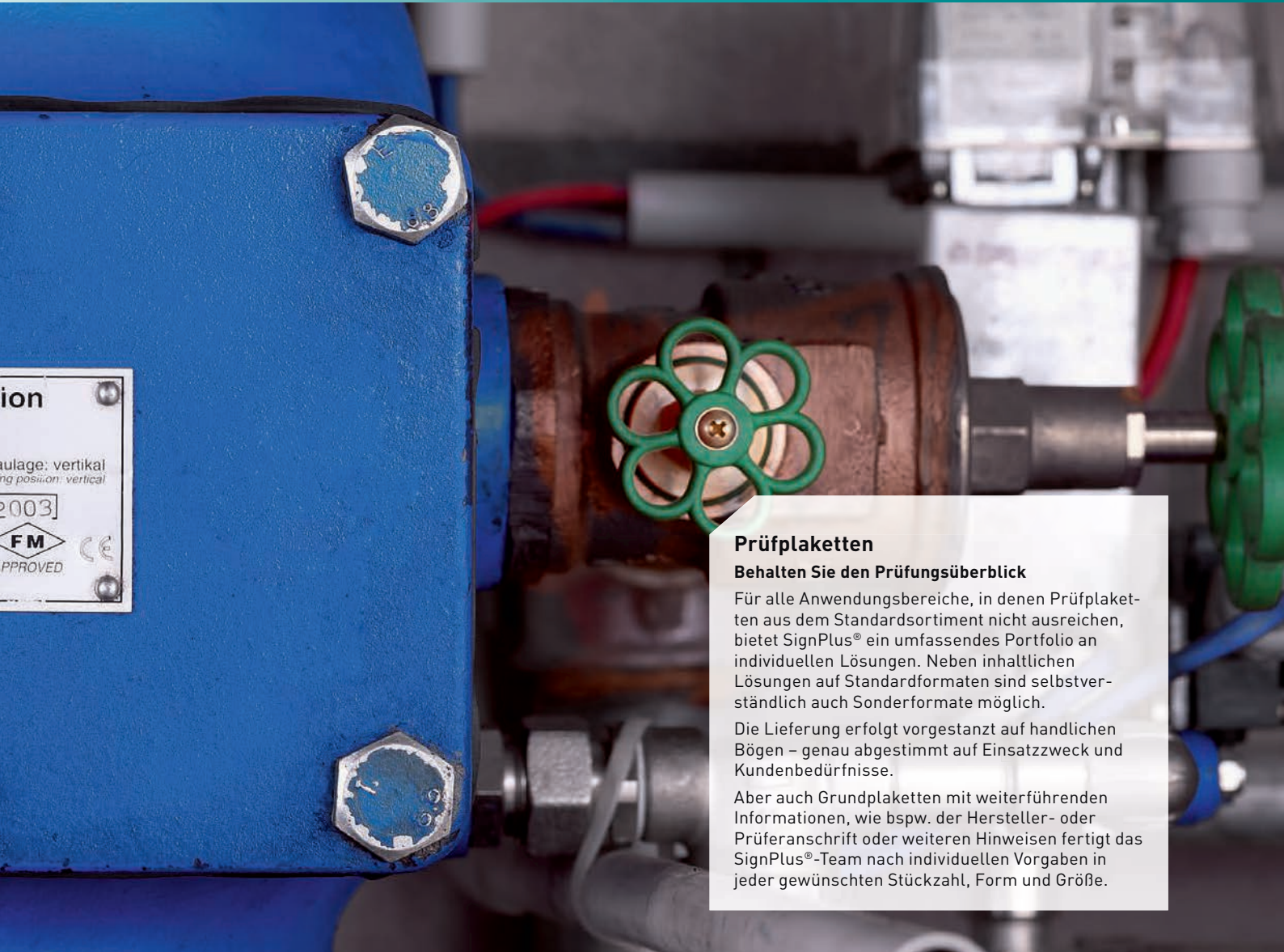

Prüfplaketten

Behalten Sie den Prüfungsüberblick

Für alle Anwendungsbereiche, in denen Prüfplaketten aus dem Standardsortiment nicht ausreichen, bietet SignPlus® ein umfassendes Portfolio an individuellen Lösungen. Neben inhaltlichen Lösungen auf Standardformaten sind selbstverständlich auch Sonderformate möglich.

Die Lieferung erfolgt vorgestanzt auf handlichen Bögen – genau abgestimmt auf Einsatzzweck und Kundenbedürfnisse.

Aber auch Grundplaketten mit weiterführenden Informationen, wie bspw. der Hersteller- oder Prüferanschrift oder weiteren Hinweisen fertigt das SignPlus®-Team nach individuellen Vorgaben in jeder gewünschten Stückzahl, Form und Größe.

Wählen Sie aus unserem Angebot:

Individuell gefertigte Prüfplaketten

Bei SignPlus® erhalten Sie Prüfplaketten aus Dokumentenfolie mit einem „Selbsterstörungseffekt“.

Durch einen speziellen Acrylatkleber kann das Etikett (wenn es einmal verklebt ist) nur noch in kleinen Stückchen besonders schwer entfernt werden. Eine Übertragung dieses Prüfetiketts auf andere Gegenstände ist somit ausgeschlossen.

Wir haben nachfolgend die 4 gebräuchlichsten Größen sowie eine für 3,0 cm Prüfplaketten passende Grundplakette aus permanent haftender PVC-Folie als Standard vorbereitet.

Durchmesser	Material	Nutzen [Bogen]	Best.-Nr.	EUR / BOG	P
1,5 cm	Dokumentenfolie	40	25.S5400	5 50	100
1] 2,0 cm	Dokumentenfolie	28	25.S5401	- -	-
3,0 cm	Dokumentenfolie	15	25.S5402	- -	-
4,0 cm	Dokumentenfolie	8	25.S5403	- -	-

B x H	Material	Nutzen [Bogen]	Best.-Nr.	EUR / BOG	P
B x H	Material	Nutzen [Bogen]	Best.-Nr.	5 10	50
2] 4,0 x 9,5 cm	Folie	4	21.S5404	- -	-

Durchmesser	Material	Nutzen [Rolle]	Best.-Nr.	EUR / Rolle	P
				1	4
1,5 cm	Dokumentenfolie	500	31.S5400	-	-
2,0 cm	Dokumentenfolie	500	31.S5401	-	-
3,0 cm	Dokumentenfolie	500	31.S5402	-	-
4,0 cm	Dokumentenfolie	500	31.S5403	-	-

2]



Prüfung durch Abteilung Arbeitsschutz
Tel. 23 -

nächste Prüfung

1]



hier Prüfplakette einkleben



Einzelschriftzüge (Großformate)

Für den Großeinsatz

Ideal für eine wirkungsvolle Werbung auf allen glatten Flächen im Innen- und Außenbereich. Neben den klassischen Anwendungen auf Schau- fenstern oder Kraftfahrzeugen lassen sich die Folienschriften auch ideal als komplette Einzel- schilder auf vielen Trägermaterialien verarbeiten.

Einfache Montage an der Einzelschriftzüge:



Schritt 1: Die zu beschriftende Fläche muss sauber und fettfrei sein. Messen, dann Schriftzug fixieren.

Schritt 2: Trägerpapier entfernen, Schriftzug aufkleben und mit einem RakeL andrücken.

Schritt 3: Übertragungsfolie entfernen – fertig!

Einzelschriftzüge (Großformate)

Folgende Möglichkeiten stehen Ihnen zur Verfügung:

Farben

Dies ist nur eine Auswahl unserer Farbmöglichkeiten. Weitere Farben sowie Effekt-Folien erhalten Sie auf Anfrage.

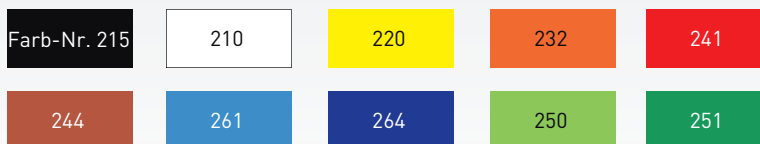

Schriften

Dies sind unsere Standardschriften. Natürlich können auch Ihre Hausschriften verarbeitet werden.

Helvetica / Verdana / Calibri
Times / *BrushScript* / Arial

Piktogramme

Dies ist eine Auswahl unserer Piktogramme. Weitere Piktogramme sowie von Ihnen gestellte Skizzen können wir zu Folienschriften verarbeiten.



Preis: Aufgrund der sehr umfangreichen Fertigungsmöglichkeiten, fragen Sie bitte Ihren individuellen Bedarf bei uns an.
Anfrage: Bitte Angabe des Produktnamens: „Einzelschriftzug“.

Schaufensterbeschriftungen / Werbetexte

Beschriftungen aus konturgeschnittenen Einzelementen sind in der Werbung nicht mehr wegzudenken. Eine kostengünstige und flexible Methode, um Informationen an Kunden zu übermitteln oder neue Kunden zu gewinnen.

Mit einer Vielzahl an Gestaltungsmöglichkeiten, an der richtigen Stelle platziert, wertet die Folienbeschriftung die Präsentationsfläche oder die Ladengestaltung auf.

Preis: Aufgrund der sehr umfangreichen Fertigungsmöglichkeiten, fragen Sie bitte Ihren individuellen Bedarf bei uns an.

Anfrage: Bitte Angabe des Produktnamens: „Schaufensterbeschriftungen / Werbetexte“.



Büro- und Praxisbeschriftungen / Hinweistexte

Folienbeschriftungen bieten die Möglichkeit kurz- sowie langfristig Informationen optimal zu transportieren. Sei es durch Schlagwörter oder durch Piktogramme.

Der Kreativität sind dabei fast keine Grenzen gesetzt. Mit einer großen Auswahl an Folienfarben lässt sich auch optisch anspruchsvolles Design umsetzen.

Preis: Aufgrund der sehr umfangreichen Fertigungsmöglichkeiten, fragen Sie bitte Ihren individuellen Bedarf bei uns an.

Anfrage: Bitte Angabe des Produktnamens: „Büro- und Praxisbeschriftungen / Hinweistexte“.



Fahrzeugbeschriftungen / Magnetfolie

Magnetfolie für Kraftfahrzeuge ist ideal für die kurz- und mittelfristige Beschriftung. Die Magnetfolie mit einem Seitenmaß in einer Höhe oder Breite bis 60,0 cm wird mittels Folienbeschriftung oder Direktdruck individuell für Sie beschriftet.

Preis: Aufgrund der sehr umfangreichen Fertigungsmöglichkeiten, fragen Sie bitte Ihren individuellen Bedarf bei uns an.

Anfrage: Bitte Angabe des Produktnamens: „Fahrzeugbeschriftungen / Magnetfolie“.



Montage nur auf glatten Metallflächen möglich!

Individuell gefertigte Nummerierungen / Regalbeschriftungen

Wir fertigen Nummerierungen für Sie aus 2 verschiedenen Materialien: aus permanent haftender PVC-Folie zur dauerhaften Verklebung oder aus Magnetfolie. Letztere haftet ohne Kleber auf allen Stahl- und Blechteilen wie z.B. auf Regalen, Schränken etc. und lässt sich mühelos entfernen und erneut anbringen.

Anderweitige Regalbeschriftungen fertigen wir hingegen in Abhängigkeit von Kundenwunsch und Anwendungsart aus Aluminium-Verbundmaterial oder PVC. Somit sind Langlebigkeit und Stabilität der daraus hergestellten Kennzeichnungsprodukte dauerhaft sichergestellt.

Preis: Aufgrund der sehr umfangreichen Fertigungsmöglichkeiten, fragen Sie bitte Ihren individuellen Bedarf bei uns an.

Anfrage: Bitte Angabe des Produktnamens: „Nummerierungen / Regalbeschriftungen“.



Nummerierung und Text und/oder Logo



Richtungspfeile



mit Barcode



**Sicherheitsetiketten
Für Schutz und Sicherheit**

Sicherheitsetiketten bieten sicheren Schutz vor Manipulation, dem unberechtigten Öffnen von technischen Geräten und Behältern oder auch Warenfälschungen. Hierbei stehen für unterschiedliche Anwendungsgebiete entsprechend geeignete Arten zur Verfügung. SignPlus® bietet Ihnen dementsprechend von VOID-Folie über Dokumentenfolie bis hin zu Siegelsetiketten alle gängigen Produkte aus diesem Bereich. Ihr SignPlus®-Team berät Sie gerne über die individuelle Erstellung Ihrer Sicherheitsetiketten.

Sicherheitsetiketten

Beispiele aus unserer Fertigung:



abgerundete Ecken



mit Logo und fortlaufender Nummerierung

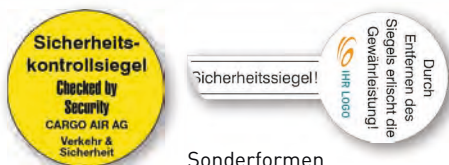

Sonderformen

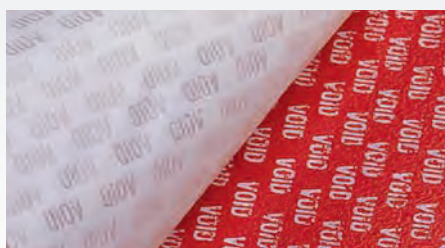

Manipulationsschutz durch VOID-Folie



Dokumentenfolie – selbstzerstörend bei Ablöseversuch

Individuell gefertigte Sicherheitsetiketten

Wir haben für Sie einige anwendungsübliche Größen vorbereitet – alle auf benutzerfreundlichem Bogen.

- VOID-Folie: Beim Abziehen erscheint der Schriftzug „VOID“ auf der Folie – einmal abgelöst, bleibt dieser Schriftzug immer zu erkennen.
- Dokumentenfolie: selbstzerstörend bei Ablöseversuchen. Für die nachträgliche Beschriftung hervorragend geeignet.

! **Preis:** Aufgrund der sehr umfangreichen Fertigungsmöglichkeiten fragen Sie bitte Ihren individuellen Bedarf bei uns an. Die Lieferung erfolgt auf Bogen, ab 2.000 Stück je Sorte Rollenfertigung möglich.

Anfrage: Bitte Angabe des Produktnamens: „Sicherheitsetiketten“

Leiten und Orientieren



Service

Qualität

In unserem Sortiment finden Sie ausschließlich hochwertig verarbeitete Qualitätsprodukte aus ausgewählten Materialien.



Mengenrabatt auf Anfrage

Design Service

Unser Design Service unterstützt Sie gern bei der Konzeption Ihres einheitlichen Leit- und Orientierungssystems. Ein individuelles Angebot erstellen wir Ihnen gerne.

Fachberatung

Haben Sie Fragen zu unseren SignSystems®-Serien oder benötigen Sie Unterstützung bei der Auswahl der richtigen Produkte? **Rufen Sie gleich an!**



Inhalt

NEW AGE	257
NEW AGE black edition	262
PACIFIC X	266
CLICK SIGN	268
VARIO SIGN	269
LITE	270
LITE SECURE	272
INFO SIGN	274
OCEAN	276
MESSENGER X	280
ATLANTIC	282
SIGNCODE	284
CRISTALLO	288
MYTRACK	290
ORBIS	291
CLEAR	292
BOX	295
FRAME	296
ZUBEHÖR	298
TELLO	300
VIVA FREI BESETZT ANZEIGE	302
PHOS	304

Markenqualität

Die Marke SignSystems® zeichnet sich durch hochwertige Informations-träger für eine anspruchsvolle Gebäudekennzeichnung im Innen- und Außenbereich aus. Sie finden in unserem Sortiment eine Vielzahl unterschiedlicher Design-Linien in Verbindung mit zahlreichen Materialien, wie Glas, Aluminium, Kunststoff oder Edelstahl, die für jeden Einsatz die bestmögliche Lösung bieten.



Individuelle Gestaltung









Die individuelle Beschriftung Ihrer Schilder

SignSystems®-Produkte passen zu jedem Corporate Design. Die einzelnen Schilder können Sie mithilfe unserer Gestaltungssoftware SignSystems® Designer ganz einfach selbst beschriften. Alternativ übernimmt unser SignSystems® Design Service diese Aufgabe für Sie.

Für die komplette Konzeption eines einheitlichen Erscheinungsbildes bis hin zur Umsetzung Ihres individuellen Leit- und Orientierungssystems steht Ihnen unser Team jederzeit zur Verfügung. Auch die Vorbereitung Ihrer Schilder nach Ihrer Vorlage, inklusive Druck und Zuschnitt, bieten wir Ihnen an. Gerne erstellen wir ein individuelles Angebot für die gewünschten Leistungen.

Für weitere Informationen rufen Sie uns an!

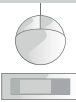
Serien im Überblick

										Befestigung liegt bei	
Serie	Türschilder	Infotafeln	Tischaufsteller	Fahnen-schilder	Boden-aufsteller	Info-leisten Decke	Frei-/Besetzt-Anzeigen	ver-schließ-bar	Namens-schilder	Schrau-ben	Klebe-pads
NEW AGE	•	•	•	•	•	•	•	•		•	•
PACIFICX	•	•	•	•		•					
CLICK SIGN	•	•									
VARIO SIGN	•										•
LITE	•	•		•			•			•	•
LITE SECURE	•	•			•		•	•		•	•
INFO SIGN	•	•			•		•			•	
OCEAN	•	•	•	•	•	•	•		•	•	•
MESSENGER X	•	•	•	•		•					
ATLANTIC	•	•	•	•	•		•			•	•
SIGNCODE	•	•		•			•			•	
ORBIS	•									•	
CRISTALLO	•	•	•	•		•	•			•	
CLEAR	•	•								•	
FRAME	•	•	•				•			•	•
BOX	•						•			•	•



Beispiel:
Türschild **LITE**
ab Seite 270



Beispiel:
Türschild **CRISTALLO**
ab Seite 288

	Abdeckung	Halter/Rahmen	Seite
LITE	Acrylglas	Edelstahl	270
LITE SECURE	Acrylglas	Edelstahl	272

	Abdeckung	Halter/Rahmen	Seite
CRISTALLO	Glas	Edelstahl	288
ORBIS	Glas	Edelstahl	291



Beispiel:
Türschild **NEW AGE**
ab Seite 260



Beispiel:
Türschild **CLEAR**
ab Seite 292

	Abdeckung	Halter/Rahmen	Seite
NEW AGE	Kunststoff	Aluminium	260
INFO SIGN	Kunststoff	Aluminium	274
MESSENGER X	Kunststoff	Aluminium	280
PACIFIC X	Kunststoff	Aluminium	266

	Abdeckung	Halter/Rahmen	Seite
CLEAR	Glas	Aluminium	292
FRAME	Glas	Aluminium	296



Beispiel:
Türschild **OCEAN**
ab Seite 276



Beispiel:
Türschild **BOX**
ab Seite 295

	Abdeckung	Halter/Rahmen	Seite
OCEAN	Kunststoff	Kunststoff	276
ATLANTIC	Kunststoff	Kunststoff	282
SIGNCODE	Kunststoff	Kunststoff	284
CLICKSIGN	Kunststoff	Kunststoff	268
VARIO SIGN	Kunststoff	Kunststoff	269

	Abdeckung	Halter/Rahmen	Seite
BOX	Glas	Kunststoff	295

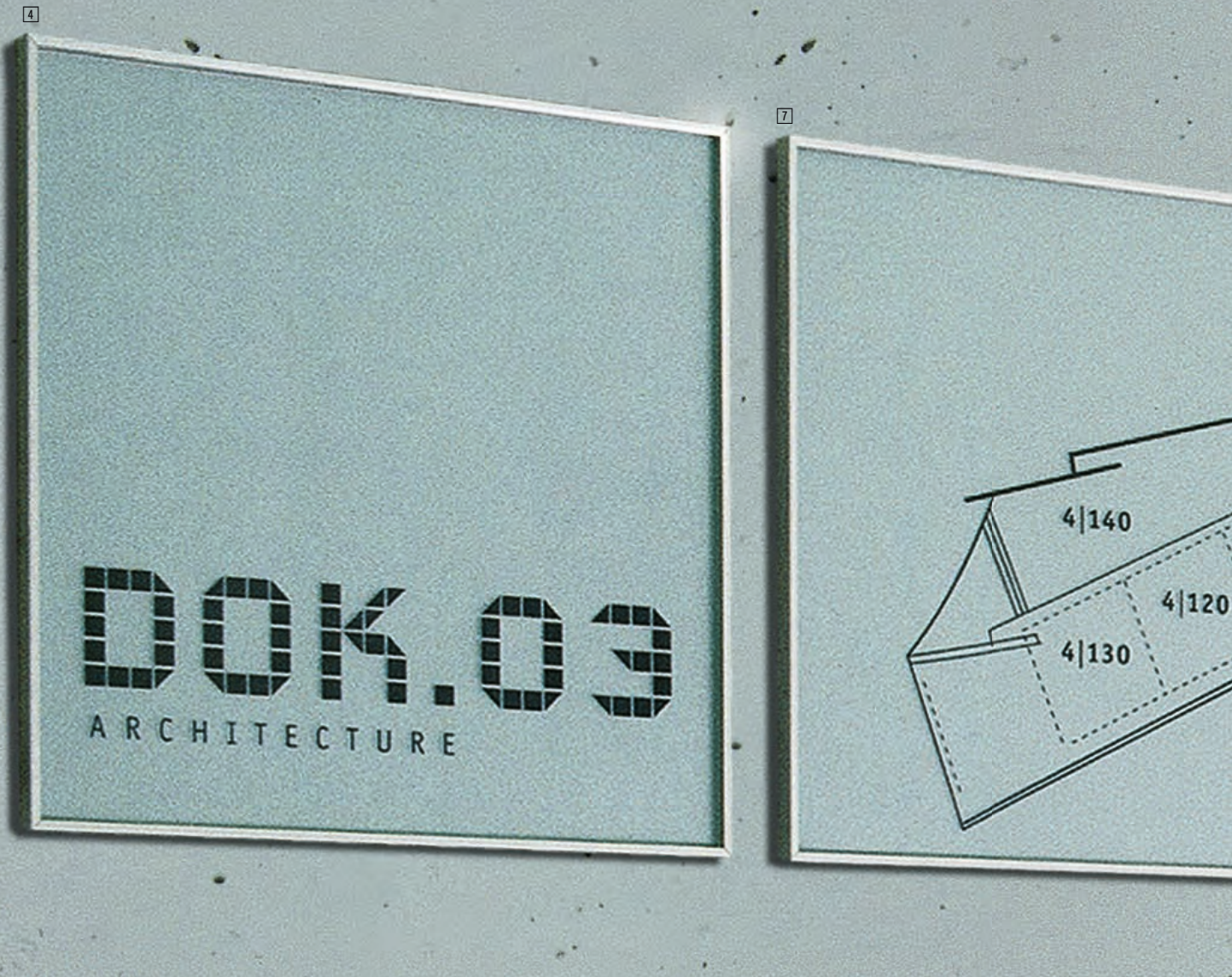

NEW AGE

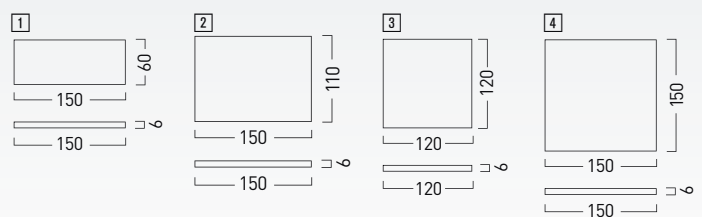

NEW AGE Türschilder

Produktart	B × H × T [cm]	Eigenschaft	Best.-Nr.	EUR	A
1 Türschild	15,0 × 6,0 × 0,6		NA5002	-	
2 Türschild	15,0 × 11,0 × 0,6		NA5004	-	
3 Türschild	12,0 × 12,0 × 0,6		NA5000	-	
4 Türschild	15,0 × 15,0 × 0,6		NA5006	-	
4 Türschild	15,0 × 15,0 × 0,6	diebstahlsicher	NA6006	-	
6 Türschild	10,0 × 16,0 × 0,6		NA5008	-	
8 Türschild	15,1 × 21,3 × 0,6		NA5005	-	
7 Türschild	21,3 × 15,1 × 0,6		NA5009	-	

NEW AGE Türschilder mit Frei-/Besetzt-Anzeige

Produktart	B × H × T [cm]	Best.-Nr.	EUR	A
8 Türschild	12,0 × 14,3 × 0,6	NA5100	-	
9 Türschild	15,0 × 13,3 × 0,6	NA5104	-	
10 Türschild	15,0 × 17,3 × 0,6	NA5106	-	



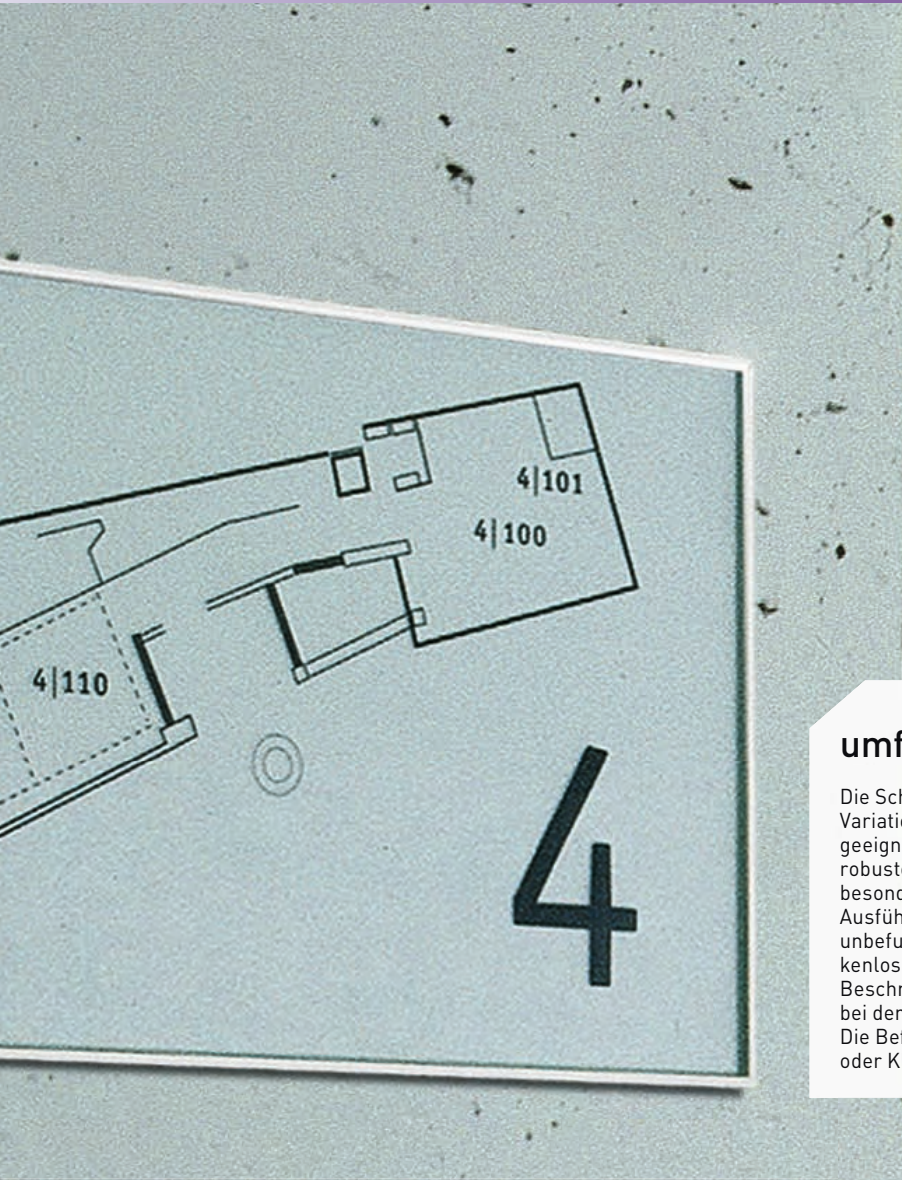

umfassend und originell

Die Schilderserie **NEW AGE** ist aufgrund der zahlreichen Variationen zur Ausstattung eines kompletten Gebäudes geeignet. Die im Innenbereich einsetzbaren Schilder mit robustem Aluminiumprofil und Acrylglasplatte zeichnen sich besonders durch die hochwertige Verarbeitung aus. Die Ausführung **NEW AGE Secure** kann mit einer Sicherung gegen unbefugtes Öffnen auch in öffentlichen Einrichtungen bedenkenlos eingesetzt werden. Der einfache Austausch der Beschriftungseinlagen garantiert Flexibilität und Individualität bei der Gestaltung. Die Befestigung erfolgt durch die mitgelieferten Schrauben oder Klebepads.



7 x1 x4 x1 x2 x2 x3 x

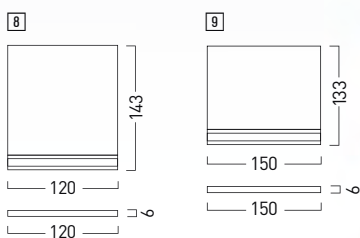
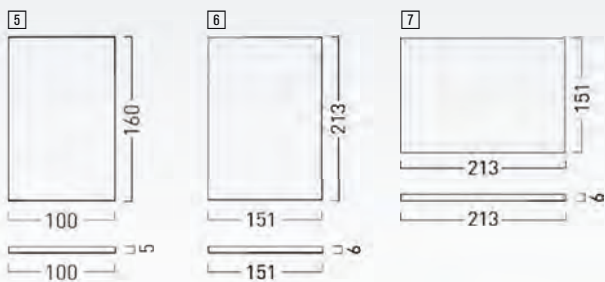

Tischaufsteller mit Schild

Produktart	B x H x T [cm]	Best.-Nr.	EUR / A SET
11 Tischaufsteller	14,7 x 6,2 x 5,4	NA5050	-
12 Tischaufsteller	14,7 x 10,7 x 7,0	NA5051	-

1



NEW AGE black edition

3

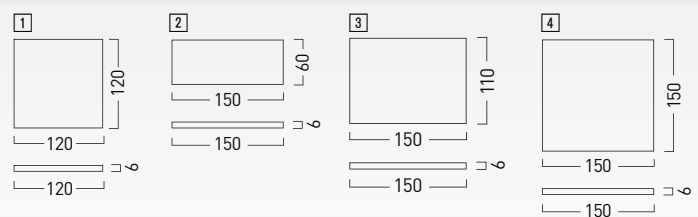
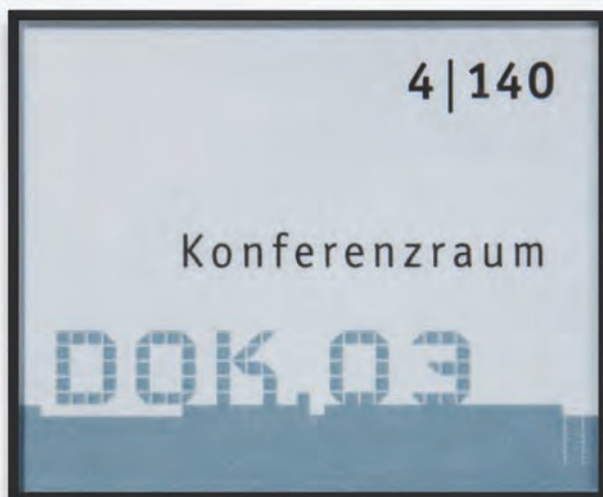

NEW AGE black edition Türschilder

Produktart	B × H × T [cm]	Best.-Nr.	EUR	A
1 Türschild	12,0 × 12,0 × 0,6	NA7000	-	-
2 Türschild	15,0 × 6,0 × 0,6	NA7002	-	-
3 Türschild	15,0 × 11,0 × 0,6	NA7004	-	-
4 Türschild	15,0 × 15,0 × 0,6	NA7006	-	-
5 Türschild	10,0 × 16,0 × 0,6	NA7008	-	-

NEW AGE black edition Türschilder mit Frei-/Besetzt-Anzeige

Produktart	B × H × T [cm]	Best.-Nr.	EUR	A
6 Türschild	15,0 × 13,3 × 0,6	NA7104	-	-
7 Türschild	21,5 × 30,2 × 0,6	NA7012	-	-





NEW AGE black edition

Die Schilderserie New Age ist aufgrund der zahlreichen Variationen zur Ausstattung eines kompletten Gebäudes geeignet. Die im Innenbereich einsetzbaren Schilder mit robustem Aluminiumprofil und Acrylglascheibe zeichnen sich besonders durch die hochwertige Verarbeitung aus. Der einfache Austausch der Beschriftungseinlagen garantiert Flexibilität und Individualität bei der Gestaltung. Die Befestigung erfolgt durch die mitgelieferten Schrauben oder Klebepads. Die Ausführung **New Age black edition** vereint die Vorteile von New Age mit einer neuen Farbgebung.



5 x1 x1 x

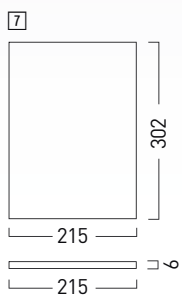
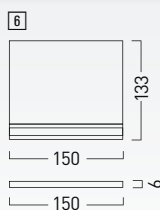
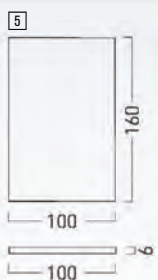

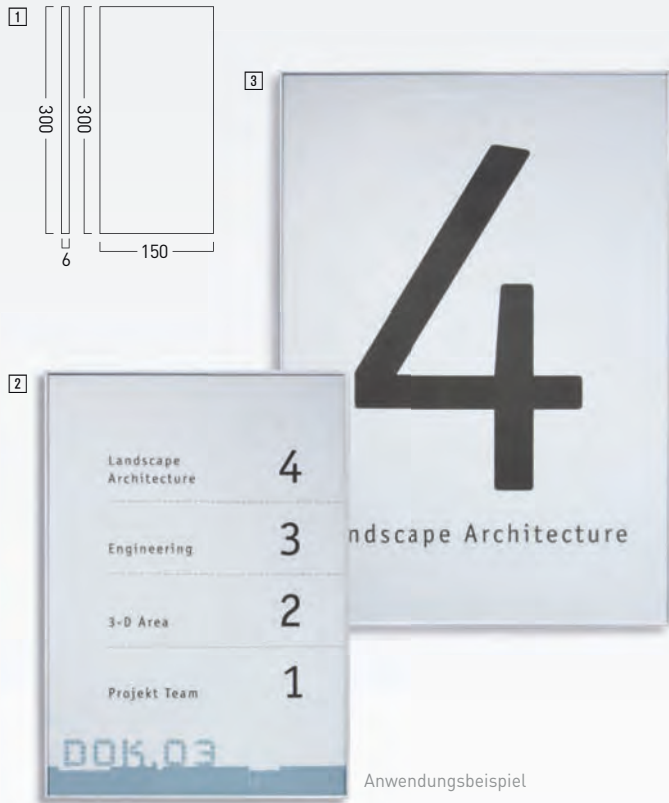

Anwendungsbeispiel

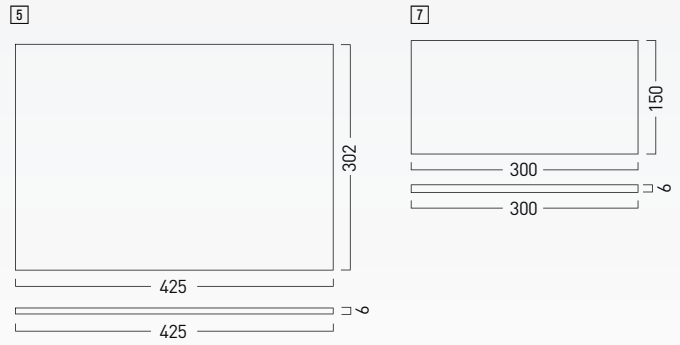

NEW AGE Infotafeln und Wegweiser

Produktart	B x H x T [cm]	Best.-Nr.	EUR	A
1 Wandschild	15,0 x 30,0 x 0,6	NA5010	-	-
2 Wandschild	30,0 x 15,0 x 0,6	NA5011	-	-
3 Wandschild	21,5 x 30,2 x 0,6	NA5012	-	-
4 Wandschild	30,2 x 21,5 x 0,6	NA5013	-	-
5 Wandschild	42,5 x 30,2 x 0,6	NA5015	-	-
6				

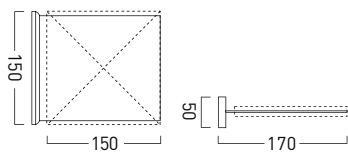

i Anwendungsbeispiel, Lieferung erfolgt ohne Piktogramm

NEW AGE Fahnschild

Produktart	B x H x T [cm]	Best.-Nr.	EUR	A
Fahnschild	17,0 x 15,0 x 5,0	NA5021	-	-



Anwendungsbeispiel

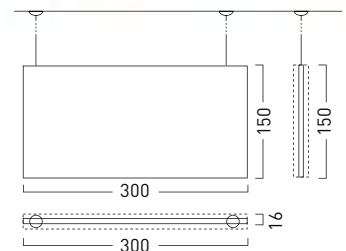

i mit 2 Schildern je 30,0 x 15,0 cm, doppelseitig; Seilhalter mit Schnellspanverschluss

NEW AGE Deckenabhangung mit Stahlseil

Produktart	B x H x T [cm]	Best.-Nr.	EUR	A
Deckenabhangung	30,0 x 15,0 x 1,6	NA5026	-	-



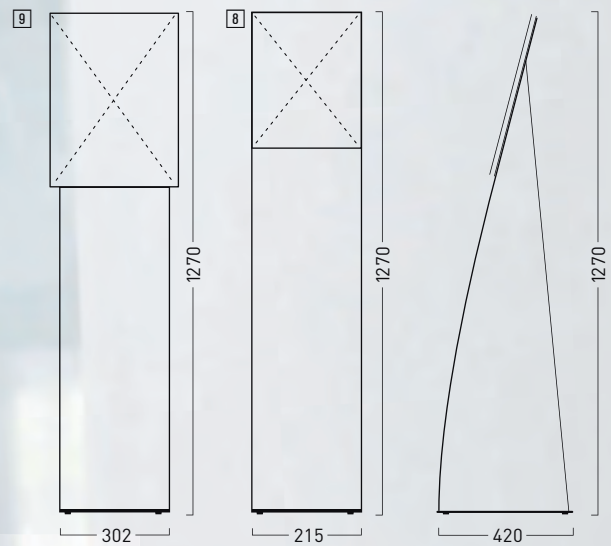

Bodenaufsteller mit Spannseil und Infotafel New Age

Produktart	DIN Format	B × H × T [cm]	Best.-Nr.	EUR / SET	A
8 Bodenaufsteller	DIN A4	21,5 × 127,0 × 42,0	NA5080		-
9 Bodenaufsteller	DIN A3	30,2 × 127,0 × 42,0	NA5085		-

3

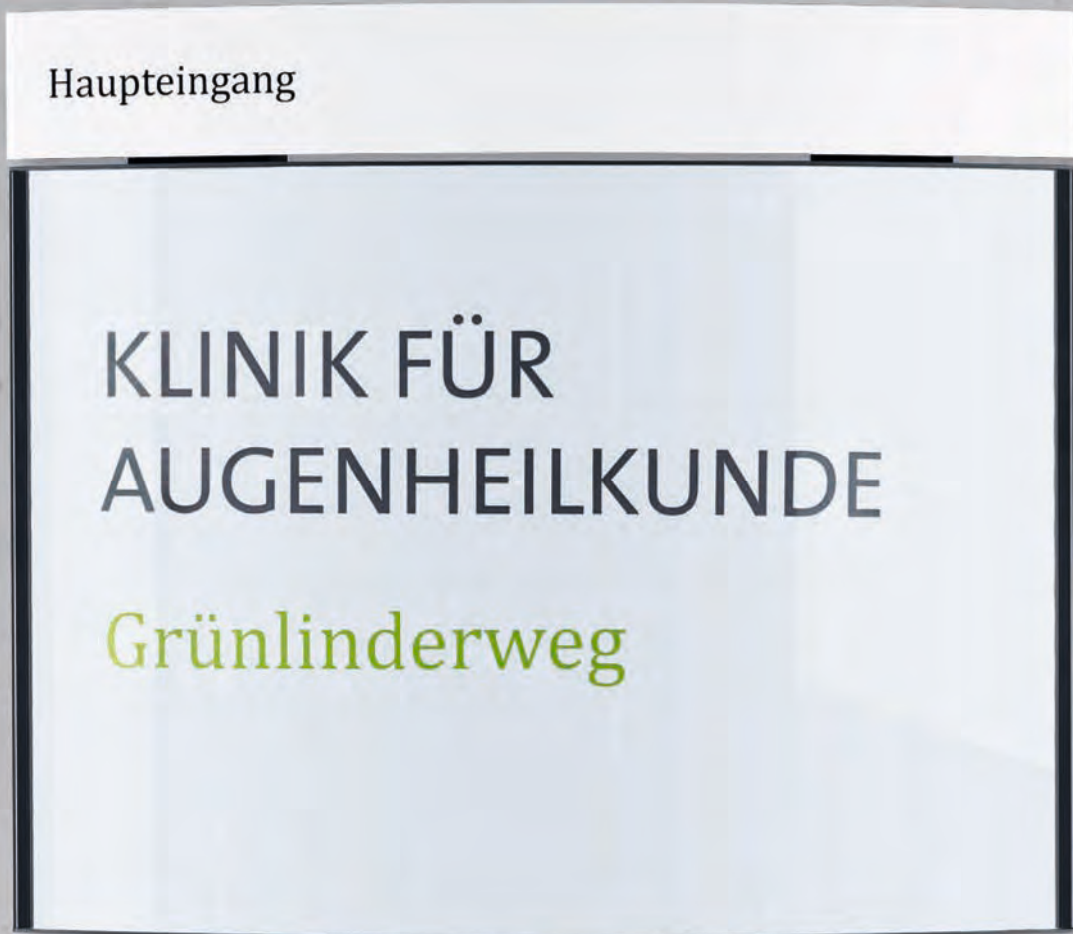

PACIFIC X

2



5

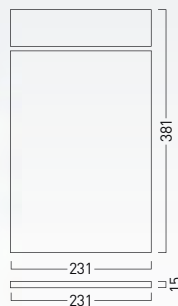

4

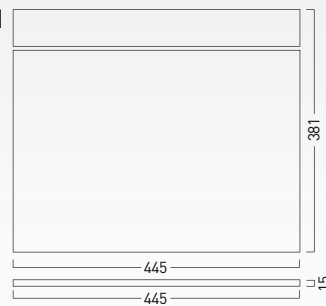

6

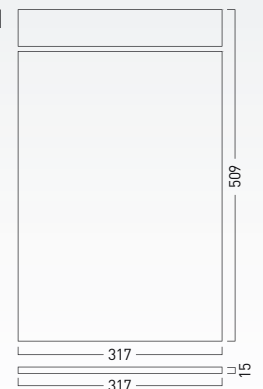

1

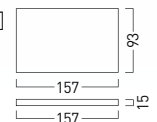

PacificX Türschilder

Produktart	B × H × T [cm]	Best.-Nr.	EUR	C
1 Türschild	15,7 × 9,3 × 1,5	MO1050	-	-
2 Türschild	15,7 × 15,7 × 1,5	MO1060	-	-

PacificX Infotafeln

Produktart	B × H × T [cm]	Best.-Nr.	EUR	C
3 Wandschild	31,7 × 28,5 × 1,5	MO1000	-	-
4 Wandschild	44,5 × 38,1 × 1,5	MO1010	-	-
5 Wandschild	23,1 × 38,1 × 1,5	MO1020	-	-
6 Wandschild	31,7 × 50,9 × 1,5	MO1030	-	-



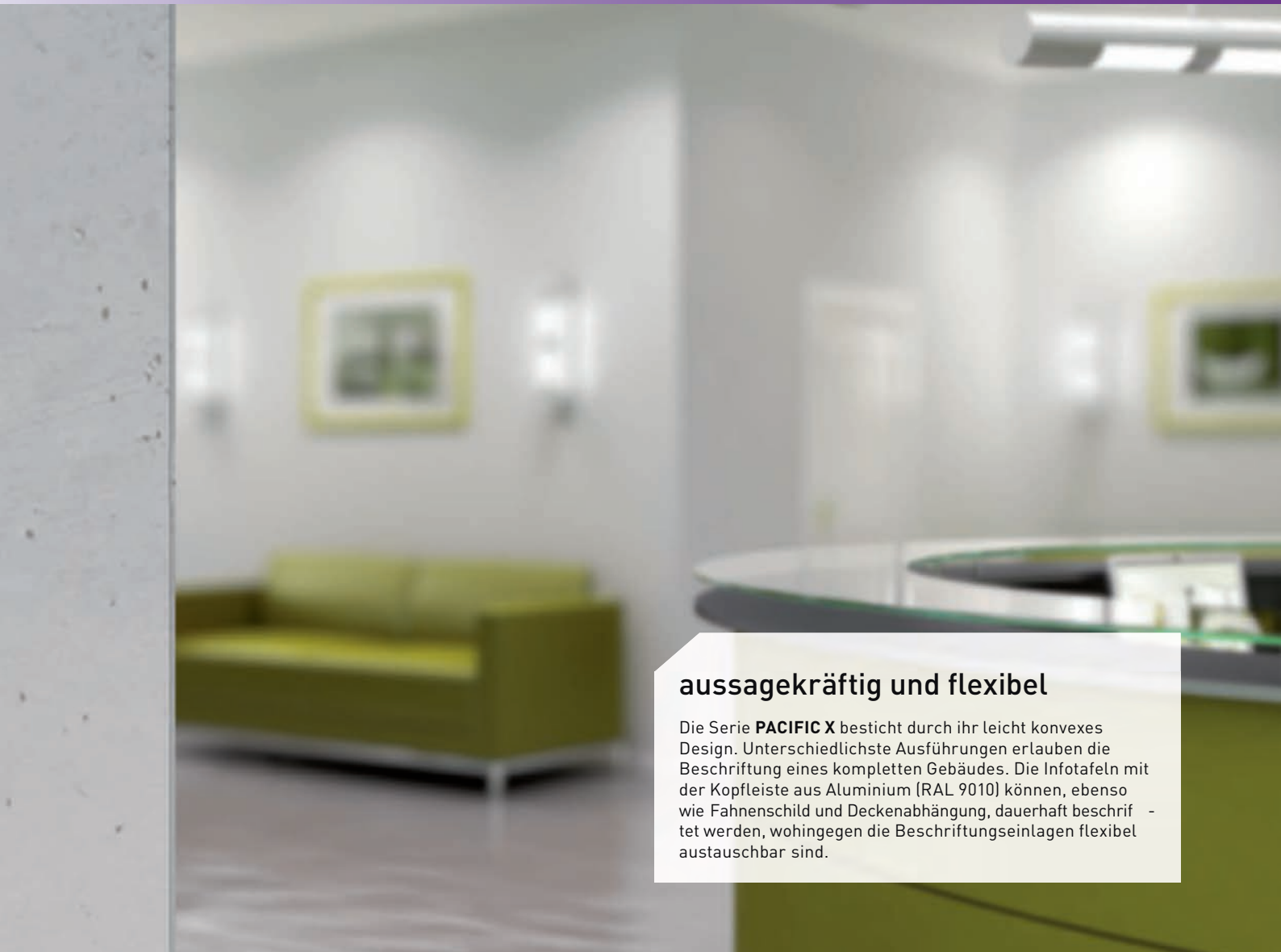

ausgekräftigt und flexibel

Die Serie **PACIFIC X** besticht durch ihr leicht konvexes Design. Unterschiedlichste Ausführungen erlauben die Beschriftung eines kompletten Gebäudes. Die Infotafeln mit der Kopfleiste aus Aluminium (RAL 9010) können, ebenso wie Fahnschild und Deckenabhangung, dauerhaft beschriftet werden, wohingegen die Beschriftungseinlagen flexibel austauschbar sind.

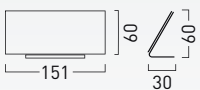
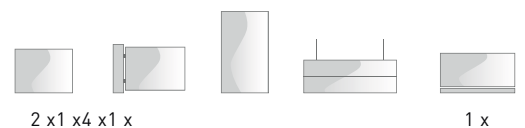

PacificX Tischaufsteller

Produktart	B x H x T [cm]	Best.-Nr.	EUR	C
Tischaufsteller	15,1 x 6,0 x 3,0	MO1070	-	-



Anwendungsbeispiel, Lieferung erfolgt ohne Piktogramm



PacificX Fahnschild

B x H x T [cm]	Best.-Nr.	EUR	C
15,7 x 15,7 x 8,3	MO1080	-	-



Anwendungsbeispiel

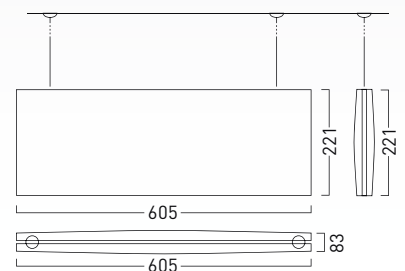

PacificX Deckenabhangung

B x H x T [cm]	Best.-Nr.	EUR	C
60,5 x 22,1 x 8,3	MO1090	-	-



5



aussagekräftig und funktional

Die **CLICK SIGN**-Türschilder aus hochwertigem ABS-Kunststoff sind in 4 verschiedenen Farben erhältlich. Die herauszieh-baren Sichtfenster garantieren einen besonders einfachen Wechsel der Beschriftungseinlagen. Befestigungsmaterial zum Anschrauben oder Ankleben ist im Lieferumfang enthalten.

Für die kostengünstige **CLICK SIGN**-Serie empfiehlt sich eine Einlage aus Papier.

CLICK SIGN

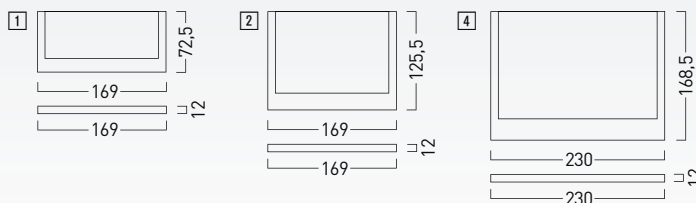
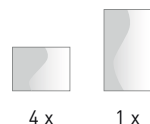

Farben

.../02	.../03	.../07	.../37
weiß	rot	dunkelblau	graphit

CLICK SIGN Türschilder

Produktart	B × H × T [cm]	Best.-Nr.	EUR	A
1 Türschild	16,9 × 7,3 × 1,2	CI4860/..	-	-
2 Türschild	16,9 × 16,8 × 1,2	CI4862/..	-	-
3 Wandschild	23,0 × 31,7 × 1,2	CI4867/..	-	-
4 Türschild	23,0 × 16,8 × 1,2	CI4866/..	-	-
5 Türschild	16,9 × 12,6 × 1,2	CI4861/..	-	-

Anwendungsbeispiel
Lieferung erfolgt ohne Piktogramm



Bitte ergänzen Sie die Bestell-Nr. mit der jeweiligen Farbe.



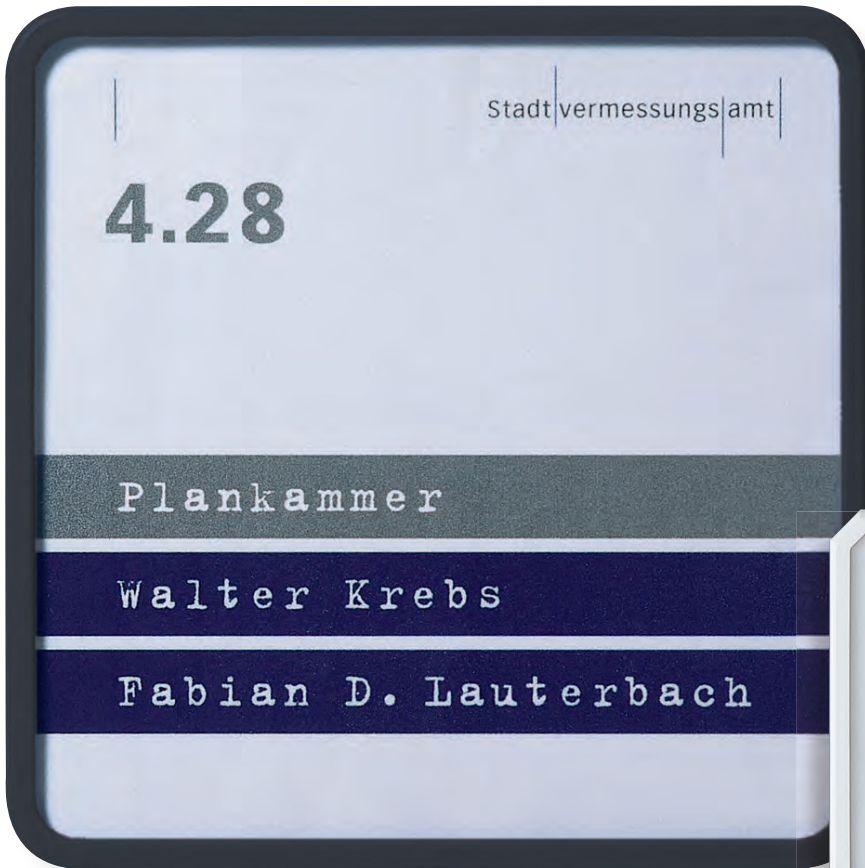

Modell Rondo



Modell Futur

VARIO SIGN

schlicht und günstig

VARIO SIGN-Türschilder sind im Preis-Leistungs-Verhältnis unschlagbar. Das schlichte Türschild aus ABS-Kunststoff mit einer Abdeckung aus entspiegeltem Polycarbonat zeichnet sich durch seine breite Farbpalette aus. Die Einlagen lassen sich durch Abnehmen der Kunststoff-abdeckung schnell und einfach wechseln. Das **Modell Rondo** besticht durch seine abgerundeten Ecken, wohingegen sich das **Modell Futur** durch verwinkelte Ecken auszeichnet.

Farben Modell Rondo



../50
grün

../52
ultramarinblau

../54
rot

../56
platingrau

../58
weiß

../60
anthrazit

VARIO SIGN Türschilder

Artikelname	Farbe	B x H x T [cm]	Best.-Nr.	EUR			K
				1	10	50	
Rondo	anthrazit blau grau grün rot weiß	15,5 x 15,5 x 1,2	VS21/..	-	-	-	-
Futur	weiß	15,5 x 15,5 x 1,2	VS2100	-	-	-	-



Bitte ergänzen Sie die Bestell-Nr. mit der jeweiligen Farbe.

zeitlos und erschwinglich

Die Mischung aus Stahl und Acrylglas machen die Schilder-
serie **LITE** zu einem hochwertigen und eleganten Informa-
tions-träger. Durch die vielen unterschiedlichen Größen
lassen sich alle Bereiche innerhalb eines Gebäudes
individuell kennzeichnen.

LITE

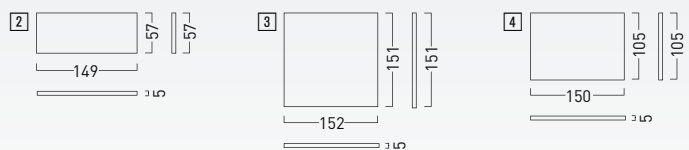

LITE Türschilder

Produktart	B × H × T [cm]	Best.-Nr.	EUR A	
			1	10
1 Türschild	11,8 × 11,6 × 0,5	LT1005	-	-
2 Türschild	14,9 × 5,7 × 0,5	LT1009	-	-
3 Türschild	15,2 × 15,1 × 0,5	LT1010	-	-
4 Türschild	15,0 × 10,5 × 0,5	LT1020	-	-



NEW AGE Frei-/Besetzt-Anzeige

Befestigungsart	B × H × T [cm]	Best.-Nr.	EUR A
zum Verkleben	7,0 × 2,0 × 0,6	NA9021	-
zum Verschrauben	15,0 × 3,0 × 0,6	NA9025	-



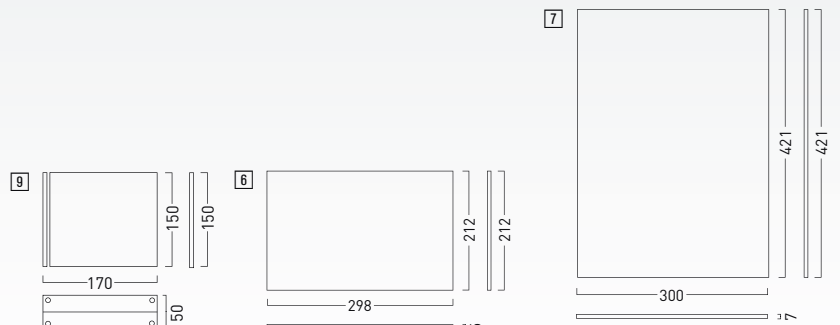
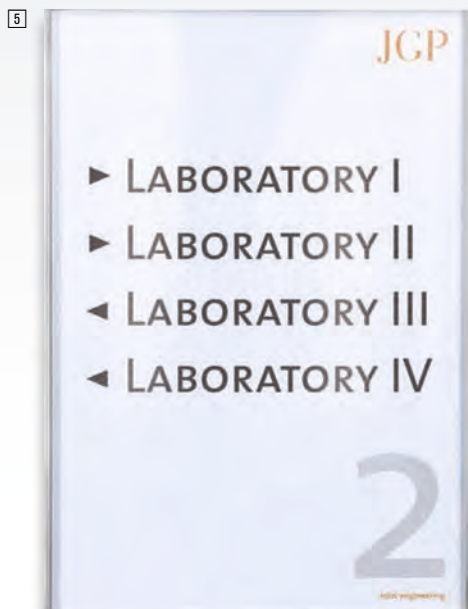
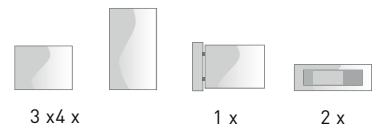

LITE Türschilder

Produktart	B x H x T [cm]	Best.-Nr.	EUR	A
			1	10
5 Wandschild	21,2 x 29,8 x 0,5	LT1040	-	-
6 Wandschild	29,8 x 21,2 x 0,5	LT1042	-	-
7 Wandschild	30,0 x 42,1 x 0,5	LT1050	-	-
8 Wandschild	42,1 x 30,0 x 0,5	LT1060	-	-
9 Fahnschild	17,0 x 15,0 x 5,0	LT1090	-	-

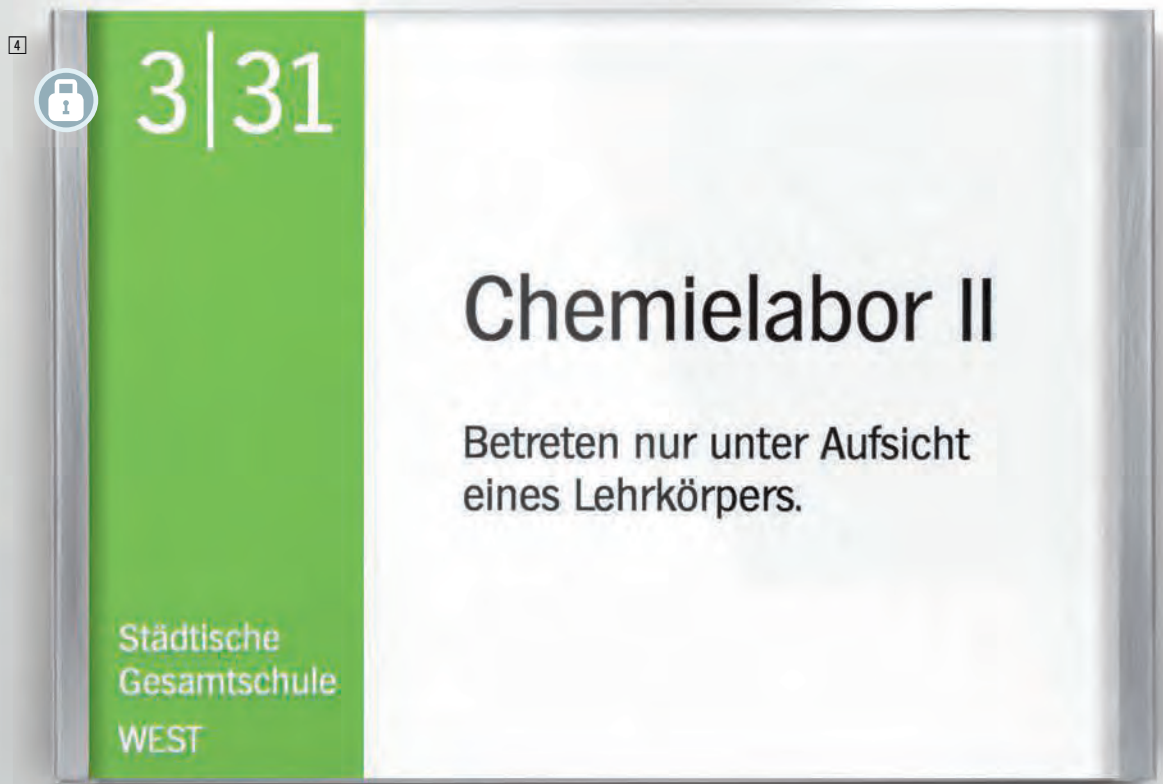

LITE SECURE

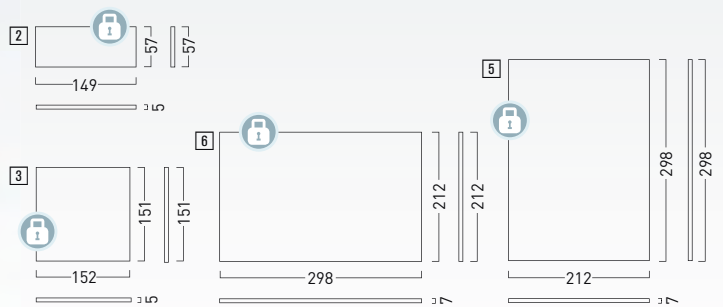

LITE Secure Türschilder

Produktart	B × H × T [cm]	Best.-Nr.	EUR	A
			1	10
1) Türschild	11,8 × 11,6 × 0,7	LT2005	-	-
2) Türschild	14,9 × 5,7 × 0,7	LT2009	-	-
3) Türschild	15,2 × 15,1 × 0,7	LT2010	-	-
4) Türschild	15,0 × 10,5 × 0,7	LT2020	-	-
5) Wandschild	21,0 × 29,7 × 0,7	LT2040	-	-
6) Wandschild	29,8 × 21,2 × 0,7	LT2042	-	-
7) Wandschild	30,2 × 42,5 × 0,7	LT2050	-	-
8) Wandschild	42,1 × 30,0 × 0,7	LT2060	-	-





wandelbar und sicher

Die bekannten Eigenschaften der Schilderserie **LITE** werden durch eine wesentliche Zusatzausstattung erweitert. Die Ausführung **LITE SECURE** ist zusätzlich mit einer Sechskantschraube gegen unerwünschte Zugriffe gesichert. Somit sind die Schilder für öffentliche Einrichtungen mit Publikumsverkehr bestens geeignet



3 x 4 x 2 x

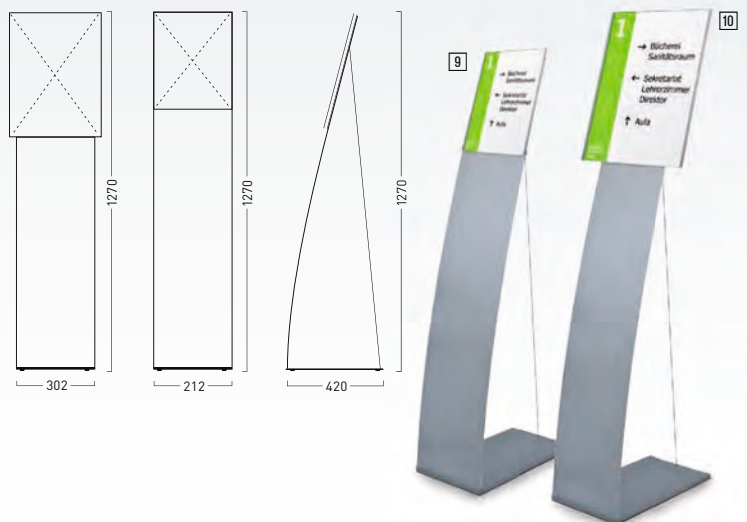
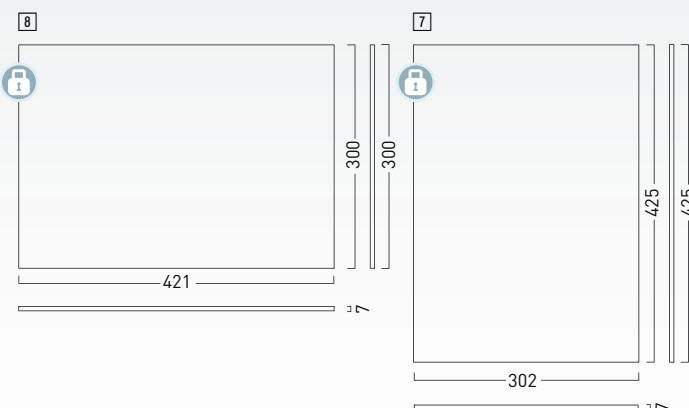

i Produktinfo

Durch das Hereindrehen der dezent am Rand der Produkte platzierten Sechskantschraube wird das Hochschieben der Acrylglasabdeckung ermöglicht, so dass ein einfacher Wechsel der Beschriftungseinlagen gewährleistet ist. Unbefugten wird dies bei verriegelter Abdeckung jedoch deutlich erschwert.

Lite Secure Bodenaufsteller

Produktart	DIN Format	B x H x T [cm]	Best.-Nr.	EUR / SET	A
9 Bodenaufsteller	DIN A4	21,2 x 127,0 x 42,0	LT3060		-
10 Bodenaufsteller	DIN A3	30,2 x 127,0 x 42,0	LT3065		-

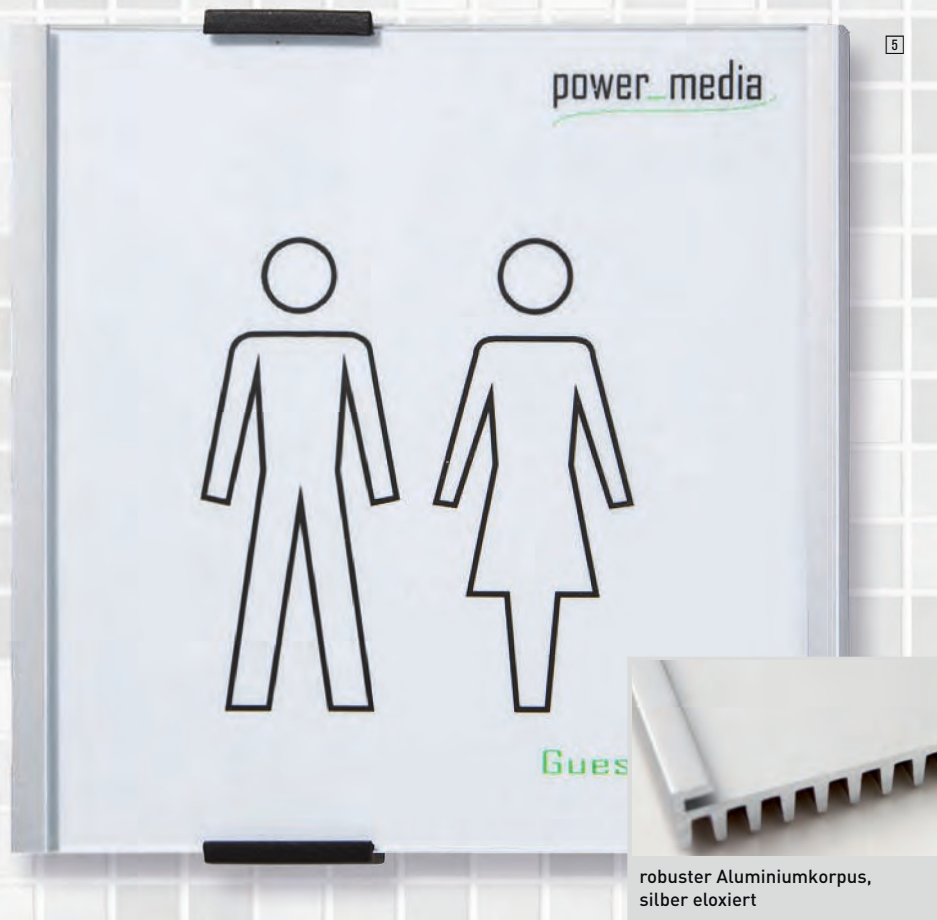

robuster Aluminiumkorpus,
silber eloxiert

INFO SIGN

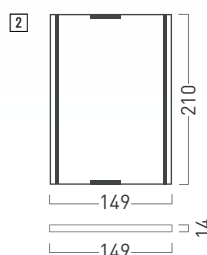
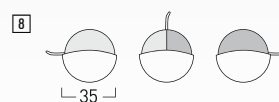
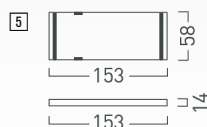
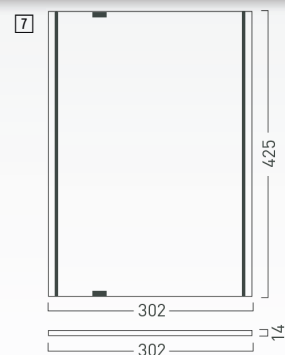
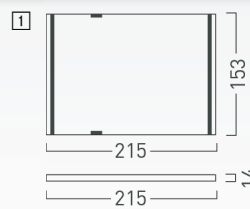
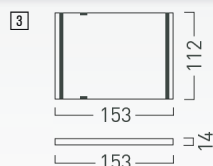

DURABLE INFOSIGN Türschilder

Produktart	B × H × T [cm]	Best.-Nr.	EUR	A
1 Wandschild	30,2 × 42,5 × 1,4	AL5525	-	-
2 Wandschild	21,5 × 30,2 × 1,4	AL5520	-	-
3 Türschild	21,5 × 15,3 × 1,4	AL5515	-	-
4 Türschild	14,9 × 21,5 × 1,4	AL5516	-	-
5 Türschild	15,3 × 10,5 × 1,4	AL5502	-	-
6 Türschild	15,3 × 5,8 × 1,4	AL5500	-	-
7 Türschild	15,3 × 14,8 × 1,4	AL5510	-	-

Frei-/Besetzt-Anzeige

Durchmesser [cm]	Best.-Nr.	EUR	A
8 3,5	CR1150	-	-



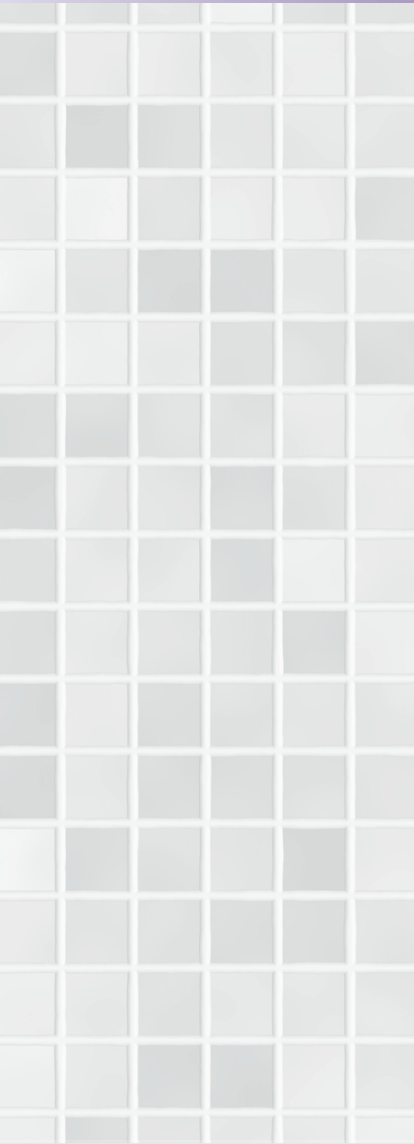

robust und kreativ

Die Schilderserie **INFO SIGN** besteht aus einer bruchsicheren Acrylglascheibe, silbermatt eloxiertem Aluminium sowie zwei speziellen Verschlussclips. Durch den unkomplizierten Wechsel der Papiereinlagen wird **INFO SIGN** zu einem ausgezeichneten Informationsträger im ganzen Gebäude.

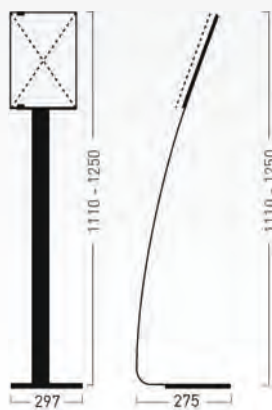
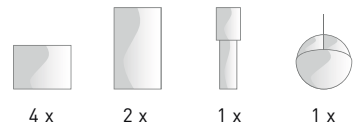

! Schild bitte separat bestellen!

i Infotafel kann um 90° gedreht werden. A3 oder A4 Hochformat kann somit schnell und problemlos in ein Querformat umgestellt werden.

INFO SIGN Bodenaufsteller				
Produktart	B x H x T [cm]	Best.-Nr.	EUR	A
Bodenaufsteller	29,7 x 111,0 x 27,5	AL5530		-

6

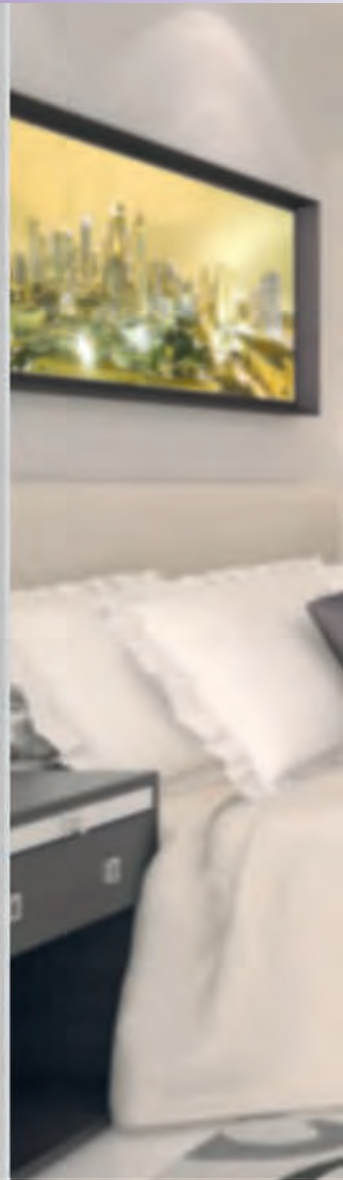

OCEAN



1



2

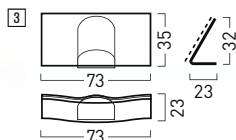

3



4

mit Anstecknadel und Clip

OCEAN Tischauflieger

Produktart	B × H × T [cm]	Best.-Nr.	EUR A / SET
1 Tischauflieger	14,7 × 6,2 × 5,4	OC1610	-
2 Tischauflieger	14,7 × 10,7 × 7,0	OC1611	-

OCEAN Namensschilder

Produktart	Breite [cm]	Höhe [cm]	Befestigungsmittel	Stück [VE]	Best.-Nr.	EUR A
4 Namensschild	7,3	3,5	Sicherheitsnadel	10	OC1001	-
3 Tischauflieger	7,3	3,5	Magnetclip	10	OC1005	-





formschön und filigran

Von Türschildern und Infotafeln über Tischaufsteller bis hin zu Namensschildern – mit **OCEAN** können Sie die komplette Kennzeichnung Ihres Betriebes vornehmen. Die leicht konvexen Schilder sind mühelos mit den mitgelieferten Schrauben oder Klebepunkten zu montieren. Ebenso lassen sich die Einlagen bequem und mühelos austauschen.



3 x2 x2 x3 x4 x1 x1 x

7

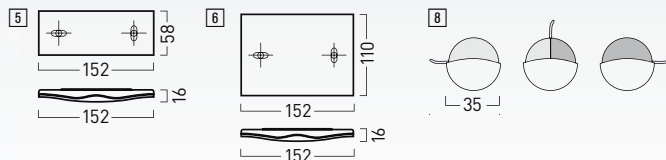

OCEAN Türschilder und Infotafeln

Produktart	B x H x T [cm]	Best.-Nr.	EUR	A
5 Türschild	15,2 x 5,8 x 1,6	OC1010	-	-
6 Türschild	15,2 x 11,0 x 1,6	OC1020	-	-
7 Türschild	21,5 x 15,6 x 1,6	OC1030	-	-

Frei-/Besetzt-Anzeige

Durchmesser [cm]	Best.-Nr.	EUR	A
8 3,5	OC1150	-	-

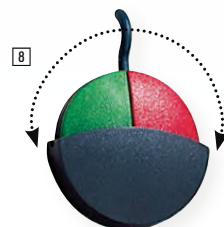

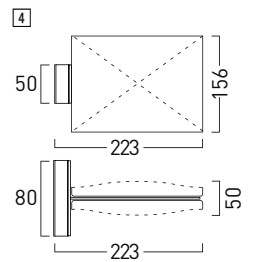
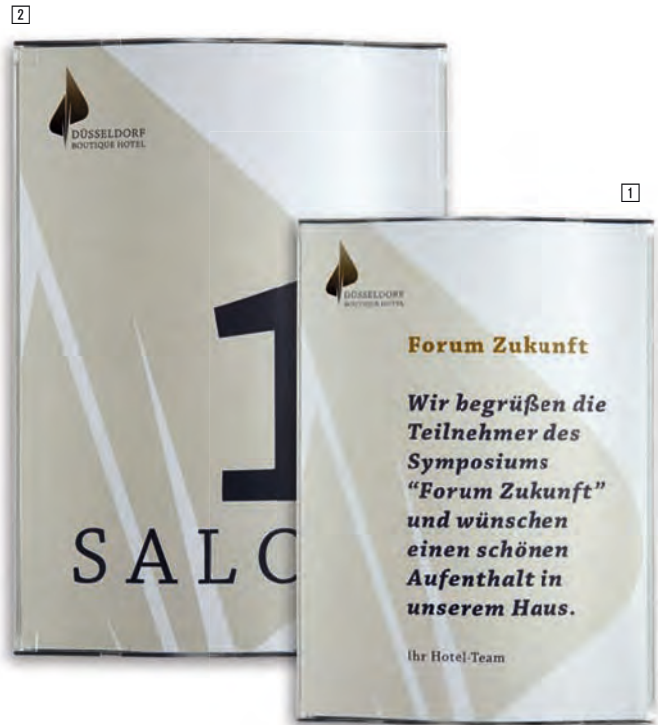

OCEAN Türschilder und Infotafeln

Produktart	B × H × T [cm]	Best.-Nr.	EUR	A
1 Türschild	15,2 × 5,8 × 1,6	OC1010	-	-
2 Türschild	15,2 × 11,0 × 1,6	OC1020	-	-

Ocean Fahnschild Designo

Produktart	B × H × T [cm]	Best.-Nr.	EUR / SET	A
3 Fahnschild	8,0 × 11,0 × 16,0	OC1651	-	-
4 Fahnschild	8,0 × 15,6 × 21,2	OC1652	-	-

OCEAN Tischaufsteller

Produktart	B × H × T [cm]	Best.-Nr.	EUR / SET	A
5 Tischaufsteller	14,7 × 6,2 × 5,4	OC1610	-	-
6 Tischaufsteller	14,7 × 10,7 × 7,0	OC1611	-	-
7 Tischaufsteller	20,8 × 15,5 × 9,8	OC1612	-	-
8 Tischaufsteller	20,8 × 30,7 × 12,0	OC1613	-	-

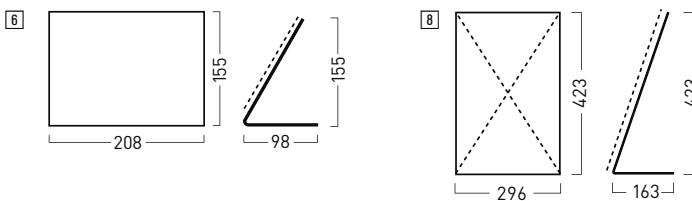

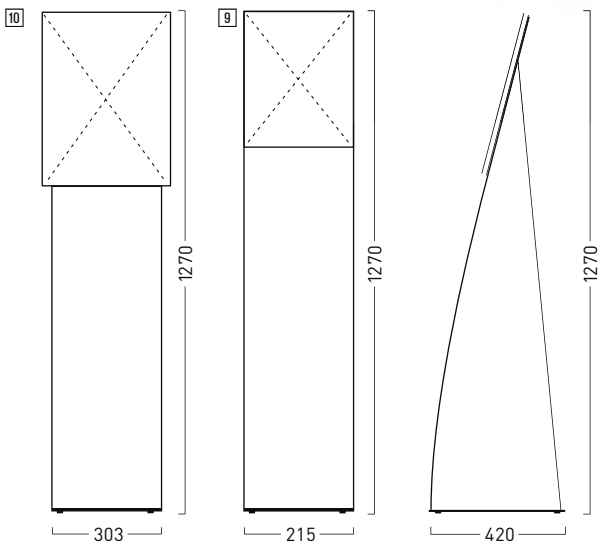

Bodenaufsteller mit Infotafel Ocean

Produktart	DIN Format	B × H × T [cm]	Best.-Nr.	EUR / SET	A
9 Bodenaufsteller	DIN A4	21,5 × 127,0 × 42,0	OC1640	-	-
10 Bodenaufsteller	DIN A3	30,3 × 127,0 × 42,0	OC1645	-	-



modern und geschmackvoll

Die **MESSENGER X**-Schilderserie zeichnet sich neben der flachen Bauweise durch die Beschriftungsmöglichkeiten der Kopfleisten (RAL 5004) aus. Infotafeln, Fahnschild und Deckenabhängung können individuell und dauerhaft beschriftet werden.

Türschilder, Tischaufsteller und Infotafeln können Sie durch einfach zu wechselnde Papiereinlagen jederzeit neu beschriften. **MESSENGER X**-Schilder sind somit die perfekten Informationsträger.

MESSENGER X

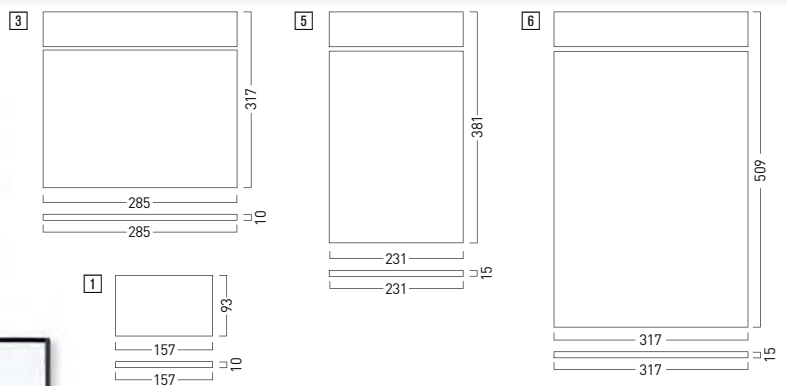
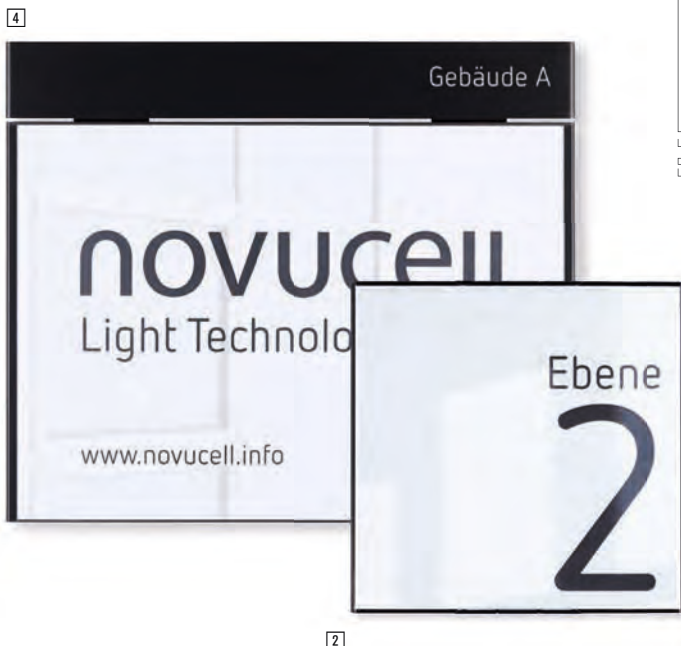

MessengerX Türschilder

Produktart	B × H × T [cm]	Best.-Nr.	EUR	C
1) Türschild	15,7 × 9,3 × 1,0	MO2050	-	-
2) Türschild	15,7 × 15,7 × 1,0	MO2060	-	-

MessengerX Infotafeln

Produktart	B × H × T [cm]	Best.-Nr.	EUR	C
3) Wandschild	31,7 × 28,5 × 1,0	MO2000	-	-
4) Wandschild	44,5 × 38,1 × 1,0	MO2010	-	-
5) Wandschild	23,1 × 38,1 × 1,5	MO2020	-	-
6) Wandschild	31,7 × 50,9 × 1,5	MO2030	-	-



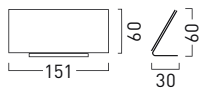
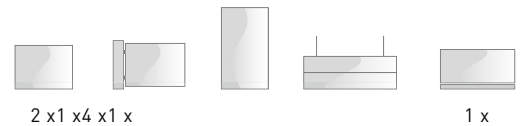

MessengerX, Tischaufsteller

B × H × T [cm]	Best.-Nr.	EUR	C
15,1 × 6,0 × 3,0	MO2070	-	-



Anwendungsbeispiel



Anwendungsbeispiel,
Lieferung erfolgt ohne Piktogramm

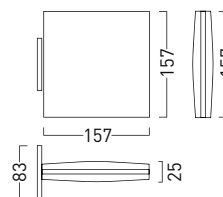

MessengerX Fahnenchild

B × H × T [cm]	Best.-Nr.	EUR	C
15,7 × 15,7 × 8,3	MO2080	-	-

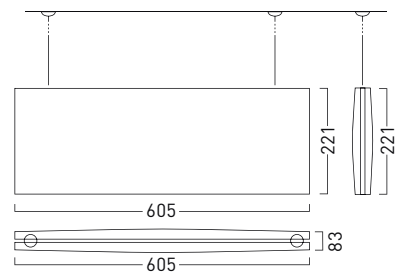

MessengerX Deckenabhängung

B × H × T [cm]	Best.-Nr.	EUR	C
60,5 × 22,1 × 2,0	MO2090	-	-

1



ATLANTIC

3



2

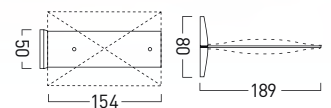
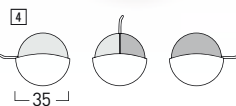
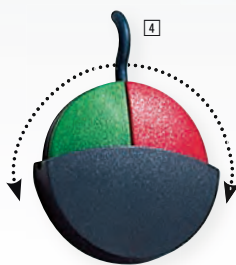
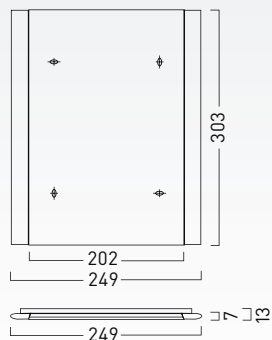

ATLANTIC Infotafeln

Produktart	B × H × T [cm]	Best.-Nr.	EUR	A
1 Wandschild	24,9 × 30,3 × 1,3	AT1543	-	-
2 Wandschild	33,7 × 43,0 × 1,3	AT1553	-	-
3 Wandschild	33,7 × 43,0 × 1,3	AT1553	-	-

Frei-/Besetzt-Anzeige

Durchmesser [cm]	Best.-Nr.	EUR	A
4 3,5	OC1150	-	-

ATLANTIC Fahnenchild

B × H × T [cm]	Best.-Nr.	EUR / SET	A
8,0 × 15,4 × 18,9	AT1630	-	-





einfach und individuell

Die Schilderserie **ATLANTIC** ist aufgrund der Vielzahl an Variationen zur Kennzeichnung eines kompletten Gebäudekomplexes geeignet. Durch die patentierte Verschluss-technik lässt sich **ATLANTIC** leicht öffnen und so die Beschriftungseinlagen aus Papier oder Folie schnell und jederzeit austauschen. Die flache Bauweise und der hochwertige Kunststoff mit silberfarbenem Rahmen lassen die Einlagen besonders hochwertig erscheinen.

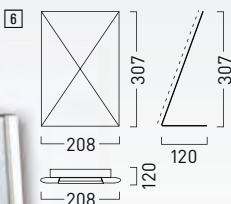
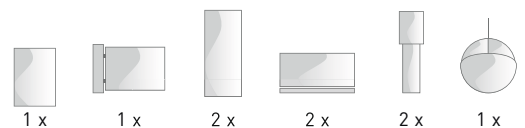

7

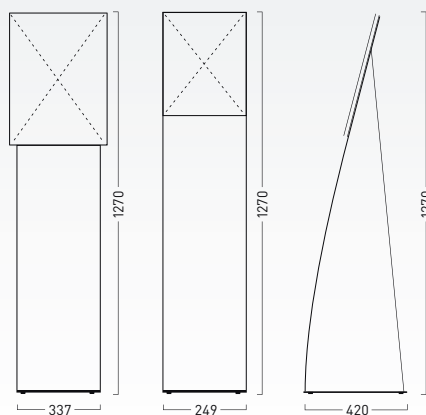

9

10

ATLANTIC Tischaufsteller

B × H × T [cm]	Best.-Nr.	EUR / SET	A
6 20,8 × 30,7 × 12,0	AT1610	-	-
7 29,6 × 42,3 × 16,3	AT1611	-	-

Atlantic Bodenaufsteller

Produktart	DIN Format	B × H × T [cm]	Best.-Nr.	EUR / SET	A
9 Bodenaufsteller	DIN A4	24,9 × 127,0 × 42,0	AT1640	-	-
10 Bodenaufsteller	DIN A3	33,7 × 127,0 × 42,0	AT1645	-	-



SIGNCODE

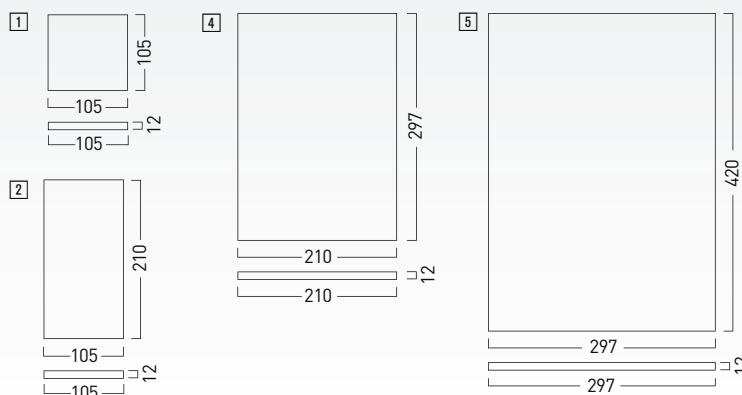

SIGNCODE Türschilder und Infotafeln

Produktart	B × H × T [cm]	Best.-Nr.	EUR	A
1 Türschild	10,5 × 10,5 × 1,2	KD1100	-	-
2 Türschild	10,5 × 21,0 × 1,2	KD1105	-	-
3 Türschild	15,0 × 15,0 × 1,2	KD1110	-	-
4 Wandschild	21,0 × 29,7 × 1,2	KD1115	-	-
5 Wandschild	29,7 × 42,0 × 1,2	KD1120	-	-





vielfältig und stilvoll

Das vielfältige Stecksystem der Beschilderungsserie **Signcode** verfügt über eine transparente PS-Abdeckung, mit deren Hilfe Einlegeblätter mühelos eingelegt und jederzeit wieder ausgetauscht werden können. Dank des gefasteten, diskreten 4 mm Aluminiumrahmens kann die Beschriftungsfläche voll genutzt werden. Die anthrazitfarbenen Seitenteile runden das schlichte Design ab.

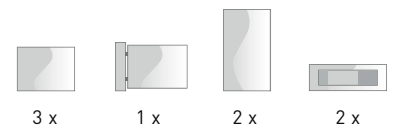

SIGNCODE Fahnschild

B × H × T [cm]	Best.-Nr.	EUR	A
15,2 × 15,2 × 3,5	KD1190		-



NEW AGE Frei-/Besetzt-Anzeige

Befestigungsart	B × H × T [cm]	Best.-Nr.	EUR	A
zum Verkleben	7,0 × 2,0 × 0,6	NA9021		-
zum Verschrauben	15,0 × 3,0 × 0,6	NA9025		-

CRISTALLO mit zwei Glasscheiben und zwei Edelstahlhaltern

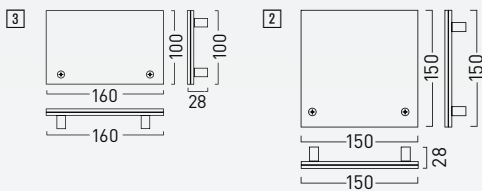

1



CRISTALLO Türschilder mit 2 Edelstahlhaltern

Produktart	B × H × T [cm]	Anzahl Scheiben	Stärke Scheibe [mm]	Anzahl Halter	Durchmesser Halter [mm]	Best.-Nr.	EUR	A
1 Türschild	10,0 × 16,0 × 2,8	2	4	2	18	CR2900	-	-
2 Türschild	16,0 × 10,0 × 2,8	2	4	2	18	CR2909	-	-
3 Türschild	10,0 × 10,0 × 2,8	2	4	2	13	CR2901	-	-



lackmattierte Polyesterfolie



volltransparente Folie



Beschriftungsfolien finden Sie auf Seite „Zubehör & Allgemeine Informationen“ auf Seite 298.

CRISTALLO mit zwei Glasscheiben und vier Edelstahlhaltern

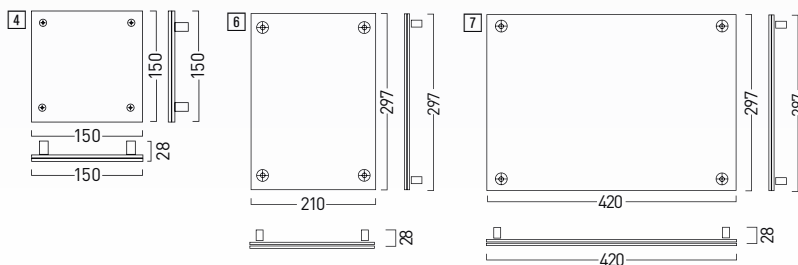

5



CRISTALLO Türschilder

Produktart	B × H × T [cm]	Anzahl Scheiben	Stärke Scheibe [mm]	Anzahl Halter	Durchmesser Halter [mm]	Best.-Nr.	EUR	A
4 Türschild	15,0 × 15,0 × 2,8	2	4	4	13	CR2902	-	-
5 Türschild	15,0 × 20,0 × 2,8	2	4	4	13	CR2904	-	-

CRISTALLO Infotafeln

Produktart	B × H × T [cm]	Anzahl Scheiben	Stärke Scheibe [mm]	Anzahl Halter	Durchmesser Halter [mm]	Best.-Nr.	EUR	A
6 Wandschild	21,0 × 29,7 × 2,8	2	4	4	18	CR2921	-	-
7 Wandschild	42,0 × 29,7 × 2,8	2	4	4	18	CR2923	-	-



Frei-/Besetzt-Anzeige

Durchmesser [cm]	Best.-Nr.	EUR	A
3,5	CR1150	-	-



CRISTALLO-Fahnschilder für Beschriftungseinlagen



Anwendungsbeispiel

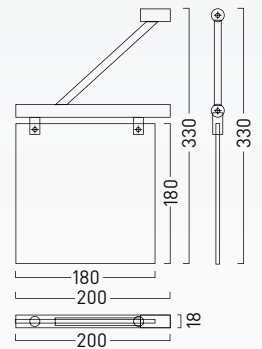

! Auslieferung ohne Piktogramme. Individuelle Beschriftungen bitte separat anfragen.

CRISTALLO Fahnschilder

Produktart	B x H x T [cm]	Anzahl Scheiben	Stärke Scheibe [mm]	Best.-Nr.	EUR	A
1) Fahnschild	18,0 x 18,0 x 0,80	2	4	CR3982	-	-
2) Fahnschild	15,0 x 21,0 x 0,80	2	4	CR3986	-	-
3) Fahnschild	29,7 x 21,0 x 0,80	2	4	CR3990	-	-

CRISTALLO Fahnschild

Produktart	B x H x T [cm]	Anzahl Scheiben	Stärke Scheibe [mm]	Best.-Nr.	EUR	A
Fahnschild	20,0 x 33,0 x 1,8	1	6	CR2930	-	-

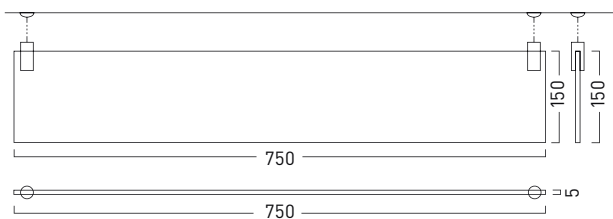

CRISTALLO Infoliste

Produktart	B x H x T [cm]	Anzahl Scheiben	Stärke Scheibe [mm]	Best.-Nr.	EUR	A
Deckenabhängung	75,0 x 15,0 x 0,5	1	5	CR3942	-	-

1

elegant und transparent

Edles Glas und hochwertige Edelstahlhalter sind die Hauptmerkmale der **CRISTALLO**-Schilderserie. Der große Vorteil dieser Schilder besteht darin, dass sie sowohl im Innen- als auch im Außenbereich eingesetzt werden können. Die **CRISTALLO**-Schilder aus Einscheibensicherheitsglas (ESG) werden in der 1-Scheiben-Variante (mit rückseitiger Folienbeschriftung) vornehmlich im Außenbereich verwendet. Bei der 2-Scheiben-Variante wird eine Polyesterfolie (lackmattiert oder volltransparent) zwischen die Glasscheiben gelegt. Durch die Vielzahl an Ausführungen ist **CRISTALLO** die perfekte Serie zur Kennzeichnung des ganzen Gebäudes.



CRISTALLO

CRISTALLO mit einer Glasscheibe, besonders für den Außenbereich geeignet

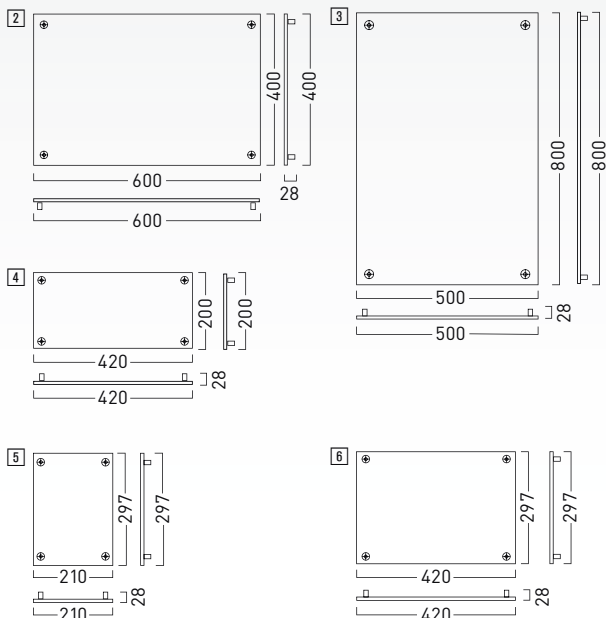

CRISTALLO Firmenschilder mit großen Edelstahlhaltern

Produktart	B × H × T [cm]	Anzahl Scheiben	Stärke Scheibe [mm]	Anzahl Halter	Durchmesser Halter [mm]	Best.-Nr.	EUR A
1 Wandschild	60,0 × 40,0 × 2,8	1	8	4	35	CR1504	-
2 Infoliste	70,0 × 12,0 × 3,5	1	8	2	35	CR2940	-
3 Wandschild	50,0 × 80,0 × 2,8	1	8	4	18	CR2962	-
4 Wandschild	42,0 × 20,0 × 2,8	1	8	4	13	CR2926	-

CRISTALLO Infotafeln

DIN Format	B × H × T [cm]	Anzahl Scheiben	Stärke Scheibe [mm]	Anzahl Halter	Durchmesser Halter [mm]	Best.-Nr.	EUR A
5 DIN A4	21,0 × 29,7 × 2,8	1	8	4	18	CR2920	-
6 DIN A3	42,0 × 29,7 × 2,8	1	8	4	18	CR2922	-



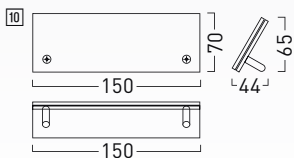
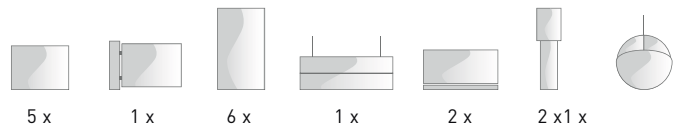

CRISTALLO Tischaufsteller/Namensaufsteller								
Produktart	B × H × T [cm]	Anzahl Scheiben	Stärke Scheibe [mm]	Anzahl Halter	Durchmesser Halter [mm]	Best.-Nr.	EUR	A
¹⁰ Tischaufsteller	15,0 × 7,0 × 4,4	2	4	2	10	CR2910	-	-
⁹ Tischaufsteller	20,0 × 7,0 × 4,4	2	4	2	10	CR2912	-	-



exklusiv und wandlungsfähig

Das MyTrack Schienensystem eignet sich hervorragend für Büro- und Praxisumgebungen im Innen- und Außenbereich. Die Beschilderung kann problemlos ausgetauscht, verschoben oder erweitert werden. Dies ermöglicht eine maximale Flexibilität bei Zuwachs oder Änderungen der Mietparteien.

Das MyTrack System besteht aus Aluminiumschienen im hochwertigen Edelstahl Look. Hier können Schilder aus verschiedensten Materialien angebracht werden. Wir bevorzugen, aufgrund der edlen Optik, eine Beschilderung aus Sicherheitsglas mit Edelstahlhaltern.

MYTRACK

MyTrack Schienensystem

Länge [cm]	Best.-Nr.	EUR / VE	A
50,0	C05500		-
75,0	C05510		-
100,0	C05520		-
125,0	C05530		-
150,0	C05540		-
175,0	C05550		-
200,0	C05560		-

MyTrack Glasschild

Breite [cm]	Höhe [cm]	Best.-Nr.	EUR A
60,0	15,0	C05570	-
60,0	30,0	C05580	-
60,0	40,0	C05590	-



Produktinfo

Schienensystem:

- zur Wandmontage
- erhältliche Längen: 50, 75, 100, 125, 150, 175, 200 cm Aluminiumschienen
- hochwertiger Edelstahl Look
- leichter Austausch von Schildern
- beliebig erweiterbar in Höhe und Breite
- für Innen- und Außenbereich
- 4 Edelstahlabschluss-Befestigungen und 4 Messing-Dübel inkl. Innensechskantschrauben



Glasschilder:

- rahmenloses 5 mm Glasschild
- mit 4 Edelstahlhaltern
- 4 Bohrungen
- Schildhalter 13 mm Durchmesser
- in 3 verschiedenen Größen



einzigartig und nobel

Edles Einscheibensicherheitsglas und hochwertige Edelstahlhalter sind Hauptmerkmale der Orbis-Schilderserie. Um die Türschilder stilvoll in Szene zu setzen, wird eine Polyesterfolie (lackmattiert oder volltransparent) zwischen die beiden Glasscheiben gelegt. Dadurch sind der Flexibilität der Schilder keine Grenzen gesetzt.



Orbis

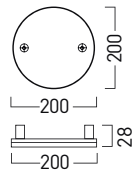
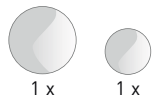

+ ESG Glas

OR200



OR1000

ORBIS Türschild

Produktart	B × H × T [cm]	Best.-Nr.	EUR	A
Türschild	12,0 × 12,0 × 2,8	OR1000		-

ORBIS medi

Produktart	B × H × T [cm]	Best.-Nr.	EUR	A
Piktogramm	12,0 × 12,0 × 2,8	OR1100/..		-

 inkl. Befestigungsmaterial

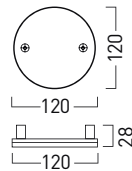

2



1



4



3

ORBIS medi

Produktart	B × H × T [cm]	Best.-Nr.	EUR	A
Piktogramm	12,0 × 12,0 × 2,8	OR1100/..		-

 Bitte ergänzen Sie die Bestell-Nr. mit der jeweiligen Bild-Nr. (Beispiel: OR1100/02)



CLEAR

CLEAR mit einer Schiene

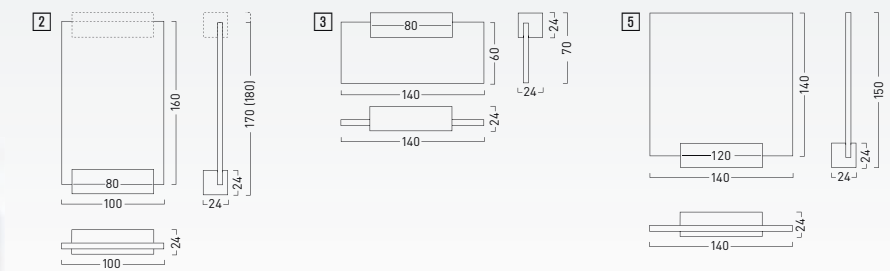

CLEAR Türschilder

Produktart	B x H x T [cm]	Anzahl Scheiben	Stärke Scheibe [mm]	Anzahl Halter	Best.-Nr.	EUR	A
1 Türschild	10,0 x 10,0 x 2,4	2	3	1	CG5410	-	-
2 Türschild	10,0 x 16,0 x 2,4	2	3	1	CG5412	-	-
3 Türschild	10,0 x 16,0 x 2,4	2	3	2	CG5413	-	-
4 Türschild	14,0 x 6,0 x 2,4	2	3	1	CG5414	-	-
5 Türschild	14,0 x 14,0 x 2,4	2	3	1	CG5418	-	-



Produktinfo

Montage

Die Halter können an jeder Seite des Schildes montiert werden.

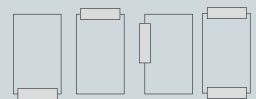

glasklar und variabel

Die **CLEAR**-Schilderserie, bestehend aus mattgebürsteten Aluminiumhaltern und Einscheibensicherheitsglas (ESG), ist in jeglicher Hinsicht flexibel. Die starken Halter lassen sich an jeder Seite der Scheibe anbringen. Bei der 2-Scheiben-Variante können die Einlagen einfach und ohne Werkzeug getauscht werden. Die Variante mit einer ESG-Glasscheibe ist für die dauerhafte Beschriftung mit rückseitiger Folienbeschriftung vorgesehen. Neben Türschildern bietet **CLEAR** auch Fahnschilder, Wandausleger und Tischaufsteller. Alle Schilder werden inklusive Montagematerial geliefert.

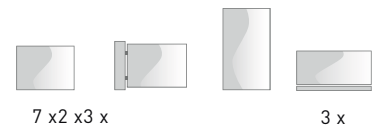

CLEAR mit zwei Schienen

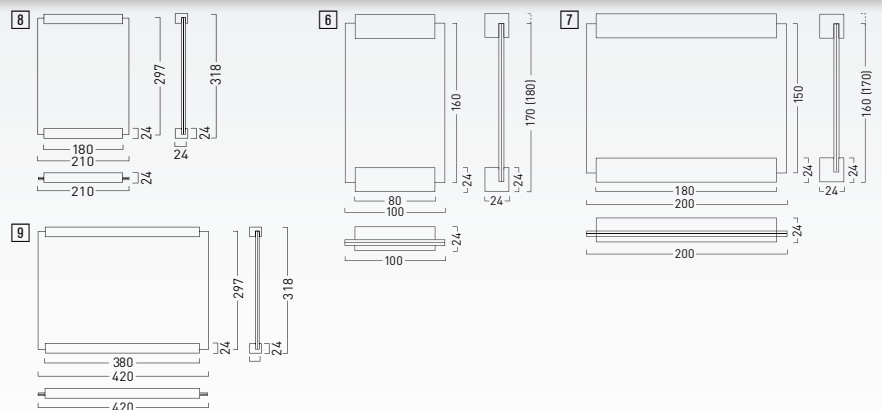

CLEAR Türschilder

Produktart	B × H × T [cm]	Anzahl Scheiben	Stärke Scheibe [mm]	Anzahl Halter	Best.-Nr.	EUR	A
8 Türschild	10,0 × 10,0 × 2,4	2	3	1	CG5410	-	-
7 Türschild	10,0 × 16,0 × 2,4	2	3	1	CG5412	-	-

CLEAR Infotafeln

Produktart	B × H × T [cm]	Anzahl Scheiben	Stärke Scheibe [mm]	Anzahl Halter	Best.-Nr.	EUR	A
8 Wandschild	21,0 × 29,7 × 2,4	2	3	2	CG5432	-	-
9 Wandschild	42,0 × 29,7 × 2,4	2	3	2	CG5442	-	-



Seitenansicht

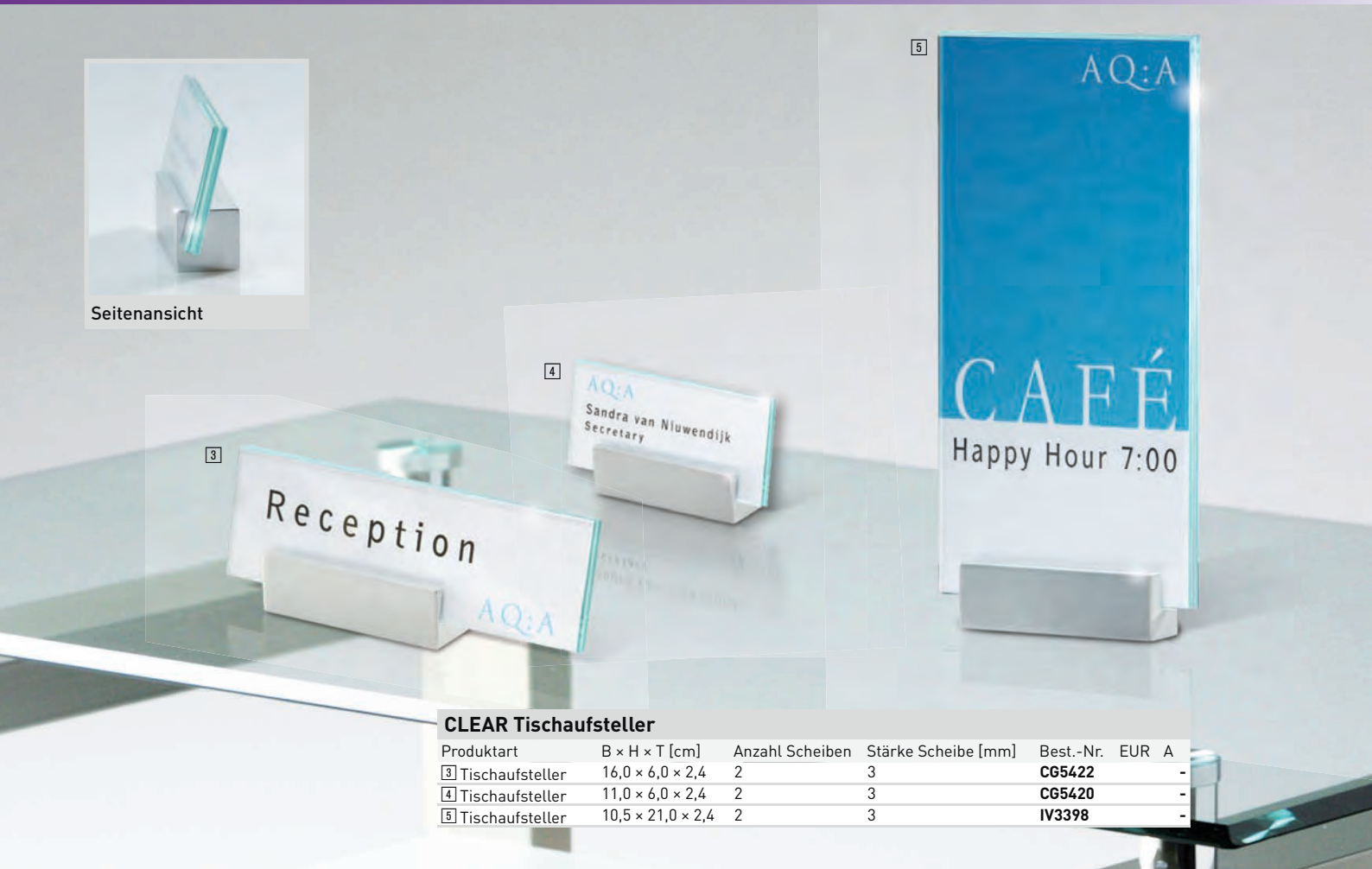

CLEAR Tischaufsteller

Produktart	B × H × T [cm]	Anzahl Scheiben	Stärke Scheibe [mm]	Best.-Nr.	EUR	A
3 Tischaufsteller	16,0 × 6,0 × 2,4	2	3	CG5422	-	-
4 Tischaufsteller	11,0 × 6,0 × 2,4	2	3	CG5420	-	-
5 Tischaufsteller	10,5 × 21,0 × 2,4	2	3	IV3398	-	-



Glas Innenstele mit Edelstahlfuß

Die Stele aus Glas und Edelstahl besticht durch eine hochwertige Verarbeitung und bietet ein zeitloses Design für vielfältige Anwendung. Die Stele eignet sich für den Innenbereich und kommt mit Edelstahlwinkeln und einer geschliffenen Oberfläche zum Einsatz.

- aus Edelstahl
- hochwertige Komponenten
- für den Innenbereich
- in verschiedenen Maßen erhältlich

Glas Innenstele mit Edelstahlfuß

B × H	Best.-Nr.	EUR	A
80,0 × 200,0 cm	CO6080	-	-
60,0 × 200,0 cm	CO6070	-	-
40,0 × 200,0 cm	CO6060	-	-
80,0 × 175,0 cm	CO6050	-	-
60,0 × 175,0 cm	CO6040	-	-
40,0 × 175,0 cm	CO6030	-	-
80,0 × 150,0 cm	CO6020	-	-
60,0 × 150,0 cm	CO6010	-	-
40,0 × 150,0 cm	CO6000	-	-





BOX

quadratisch und praktisch

BOX-Türschilder sind klein im Preis aber dennoch elegant und robust. Die Edelstahloptik der Grundplatte kommt durch die mühelos zu wechselnde – vorzugsweise aus volltransparenter Folie bestehende – Einlage am besten zur Geltung. Mit dem mitgelieferten Montagematerial können **BOX**-Schilder je nach Untergrund verschraubt oder verklebt werden.

Material:

- ABS-Kunststoff, anthrazit
- Aluminium in Edelstahloptik
- Abdeckung aus 4 mm ESG
- (Einscheiben-Sicherheitsglas)

Einfacher Wechsel der Beschriftungseinlagen. Zur Unterstreichung der Edelstahloptik empfehlen wir, für die Beschriftung volltransparente Folien zu verwenden.

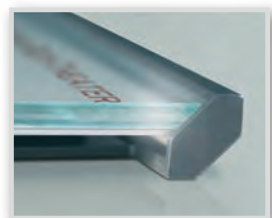

BOX Türschilder

Produktart	Farbe	B × H × T [cm]	Best.-Nr.	EUR		
				1	10	K
1 Türschild	anthrazit	15,4 × 15,4 × 1,2	BO1000	-	-	-
2 Türschild	anthrazit	15,4 × 11,0 × 1,2	BO2000	-	-	-

BOX mit Frei-/Besetzt-Anzeige

Produktart	Farbe	B × H × T [cm]	Best.-Nr.	EUR		
				1	10	K
3 Türschild	anthrazit	15,4 × 15,4 × 1,2	BO1005	-	-	-



Zubehör siehe Seite 298.



FRAME

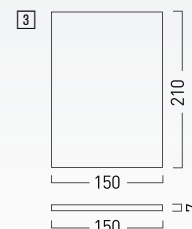
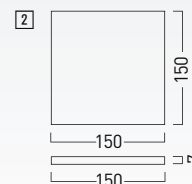
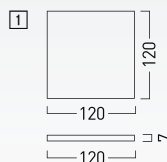

FRAME Türschilder

Produktart	B × H × T [cm]	Best.-Nr.	EUR	A
1] Türschild	12,0 × 12,0 × 0,7	FR6100	-	-
2] Türschild	15,0 × 6,0 × 0,7	FR6110	-	-
3] Türschild	15,0 × 11,0 × 0,7	FR6120	-	-
4] Türschild	15,0 × 15,0 × 0,7	FR6130	-	-
5] Türschild	15,0 × 21,0 × 0,7	FR6140	-	-





dezent und wertig

Die extrem flache Bauweise von nur 7 mm ist nur ein Merkmal der Schilderserie **FRAME**. Seitliche Führungsschienen aus satiniertem Aluminium sowie eine Abdeckung aus Einscheibensicherheitsglas (ESG) machen **FRAME** zu einem dezenten Leitsystem. Die leicht zu wechselnden, vorzugsweise aus lackmattierter Polyesterfolie bestehenden Einlagen unterstreichen den edlen Eindruck.

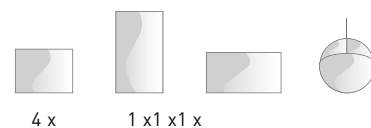

4 x

1 x1 x1 x



FRAME Tischaufsteller

B x H x T [cm]	Best.-Nr.	EUR / SET	A
15,0 x 6,5 x 5,4	FR6200	-	-

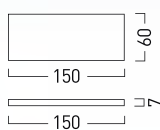

FRAME Türschilder

Produktart	B x H x T [cm]	Best.-Nr.	EUR	A
Türschild	12,0 x 12,0 x 0,7	FR6100	-	-

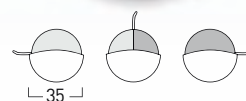
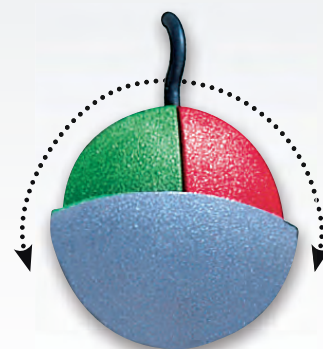

Frei-/Besetzt-Anzeige

Durchmesser [cm]	Best.-Nr.	EUR	A
3,5	CR1150	-	-

Beschriftungsmöglichkeiten selbst wählen

Für ein hochwertiges und einheitliches Erscheinungsbild achten Sie bitte auf die Verwendung der richtigen Folien und Papiere als Beschriftungseinlagen für unsere SignSystems®-Serien. Die untenstehende Tabelle zeigt, welche Beschriftungstechnik sich für welche Produktserie eignet.

Haben Sie Interesse an dauerhaften Beschriftungen durch digital bedruckte Folien oder Folienschriften, dann wenden Sie sich mit Ihrer Anfrage bitte an uns.

SignSystems®-Serien	Papiereinlage (SignSystems®-Creativpapier)	Folieneinlage (SignSystems®-Beschriftungsfolien)	dauerhafte Beschriftung
			Digitalprint
INFO SIGN	•		
ATLANTIC	•		
BOX	•	•	
CLEAR	•	•	•
CLICK SIGN	•		
CRISTALLO	•	•	•
FRAME	•	•	
LITE	•		
LITE SECURE	•		
MESSENGER X	•		•
NEW AGE	•	•	
OCEAN	•		
ORBIS	•	•	
PACIFIC X	•		•
SIGN CODE	•		
VARIO SIGN	•		



SignSystems® Creativpapier

Hochwertiges, holzfreies Spezialpapier, geeignet für Laser- oder Tintenstrahldrucker. Verpackungseinheiten in Bogenformaten DIN A4 und DIN A3. Preis per VE.

DIN Format	Material	Ausführung	Stück [VE]	Best.-Nr.	EUR / VE	A
DIN A4	Papier	weiß	10	CP2210	-	-
DIN A3	Papier	weiß	5	CP2212	-	-



SignSystems® Beschriftungsfolien

Lackmattierte Polyesterfolie für exzellente Beschriftungen mit tiefer Kontrastwirkung. Volltransparentfolien empfehlen wir unter anderem für die Serie BOX zur Unterstreichung der Edelstahlloptik. Für Laserdrucker geeignet. Preis per VE.

DIN Format	Material	Ausführung	Stück [VE]	Best.-Nr.	EUR / VE	A
DIN A4	Polyesterfolie	volltransparent	10	CR2294	-	-
DIN A4	Polyesterfolie	lackmattiert	10	CR2297	-	-
DIN A3	Polyesterfolie	volltransparent	5	CR2295	-	-
DIN A3	Polyesterfolie	lackmattiert	5	CR2298	-	-



lackmattierte Polyesterfolie



volltransparente Folie



Cristallo Beschriftungseinlage

Lackmattierte oder volltransparente Polyesterfolie zum Einlegen in Türschilder mit 2 Bohrungen

- für exzellente Beschriftungen
- mit tiefer Kontrastwirkung
- individuell beschriftbar
- geeignet für Laserdrucker
- **vorgestanzt zum einfachen Herauslösen**
- Bogenformat A4
- 2 x Bohrungen: 6 mm Ø

Für folgende Serien empfehlen wir die Beschriftungsfolien:

- Cristallo

Einlagemaß [BxH]	Ausführung	Stück [VE]	Best.-Nr.	EUR / VE	A
15,0 x 15,0 cm	volltransparent	10	C04000	-	-
10,0 x 16,0 cm	volltransparent	10	C04020	-	-
16,0 x 10,0 cm	volltransparent	10	C04040	-	-
15,0 x 15,0 cm	lackmattiert	10	C04010	-	-
10,0 x 16,0 cm	lackmattiert	10	C04030	-	-
16,0 x 10,0 cm	lackmattiert	10	C04050	-	-

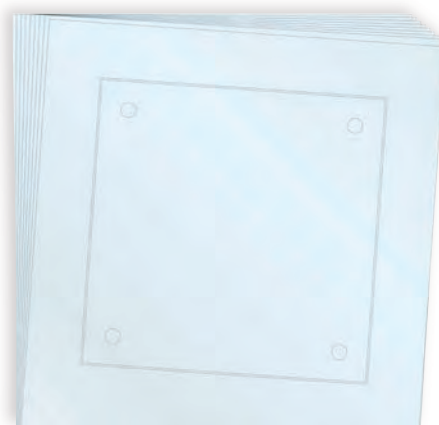

Cristallo Beschriftungseinlage

Lackmattierte oder volltransparente Polyesterfolie zum Einlegen in Türschilder mit 4 Bohrungen

- für exzellente Beschriftungen
- mit tiefer Kontrastwirkung
- individuell beschriftbar
- geeignet für Laserdrucker
- vorgestanzt zum einfachen Herauslösen
- Bogenformat A4
- 4 x Bohrungen: 6 mm Ø

Für folgende Serien empfehlen wir die Beschriftungsfolien:

- Cristallo

Einlagemaß [BxH]	Ausführung	Stück [VE]	Best.-Nr.	EUR / VE	A
15,0 x 15,0 cm	volltransparent	10	C04060	-	-
15,0 x 20,0 cm	volltransparent	10	C04080	-	-
21,0 x 29,7 cm	volltransparent	10	C04100	-	-
(DIN A4)					
15,0 x 15,0 cm	lackmattiert	10	C04070	-	-
15,0 x 20,0 cm	lackmattiert	10	C04090	-	-
21,0 x 29,7 cm	lackmattiert	10	C04110	-	-
(DIN A4)					



SignSystems Beschriftungseinlage

Lackmattierte oder volltransparente Polyesterfolie zum Einlegen in Türschilder.

- für exzellente Beschriftungen
- mit tiefer Kontrastwirkung
- individuell beschriftbar
- geeignet für Laserdrucker
- vorgestanzt zum einfachen Herauslösen
- Bogenformat A4
- **Einlagenmaß vorgestanzt**

Für folgende Serien empfehlen wir die Beschriftungsfolien:

- **NewAge**
- **Box**
- **Clear**
- **Frame**

Einlagemaß [BxH]	Ausführung	Stück [VE]	Best.-Nr.	EUR / VE	A
14,5 x 14,5 cm	volltransparent	10	C04180	-	-
14,5 x 14,5 cm	lackmattiert	10	C04190	-	-
15,0 x 21,0 cm	lackmattiert	10	C04120	-	-
15,0 x 15,0 cm	lackmattiert	10	C04130	-	-



Orbis Beschriftungseinlage

Lackmattierte oder volltransparente Polyesterfolie zum Einlegen in Türschilder.

- für exzellente Beschriftungen
- mit tiefer Kontrastwirkung
- individuell beschriftbar
- geeignet für Laserdrucker
- vorgestanzt zum einfachen Herauslösen
- Bogenformat A4
- 2 x Bohrungen: 6 mm Ø

Für folgende Serie empfehlen wir die Beschriftungsfolien:

- Orbis

Durchmesser [cm]	Ausführung	Stück [VE]	Best.-Nr.	EUR / VE	A
12	volltransparent	10	C04140	-	-
20	volltransparent	10	C04160	-	-
12	lackmattiert	10	C04150	-	-
20	lackmattiert	10	C04170	-	-



passend und klar

Die edlen Tello-Türschilder überzeugen durch Schlichtheit und Eleganz.

Hochwertiges Aluminium mit einem schwarzen UV-Druck. Die Schilderserie zeichnet sich durch zwei verschiedene Formen in verschiedenen Größen aus.

Piktogramme oder ein Text nach Wahl lassen die Tello-Schilder mit jeglicher Botschaft flexibel gestalten.

Die mitgelieferten Klebepads befestigen die Piktogramme an nahezu allen Oberflächen.

Tello



1



2



4

+ schnelle Orientierung

+ einfache Befestigung

+ selbstklebend ausgestattet



5



6



7

Tello Quadrat

- Material: Aluminium
- Form: quadratisch
- B x H: 11,0 x 11,0 cm
- Farbe: silber
- Druck: schwarz

B x H x T [cm]	Material	Best.-Nr.	EUR	A
11,0 x 11,0 x 0,1	Aluminium	TE1000/..	1	3
			-	-



Bitte ergänzen Sie die Bestell-Nr. mit der jeweiligen Bild-Nr. (Beispiel: TE1000/02)

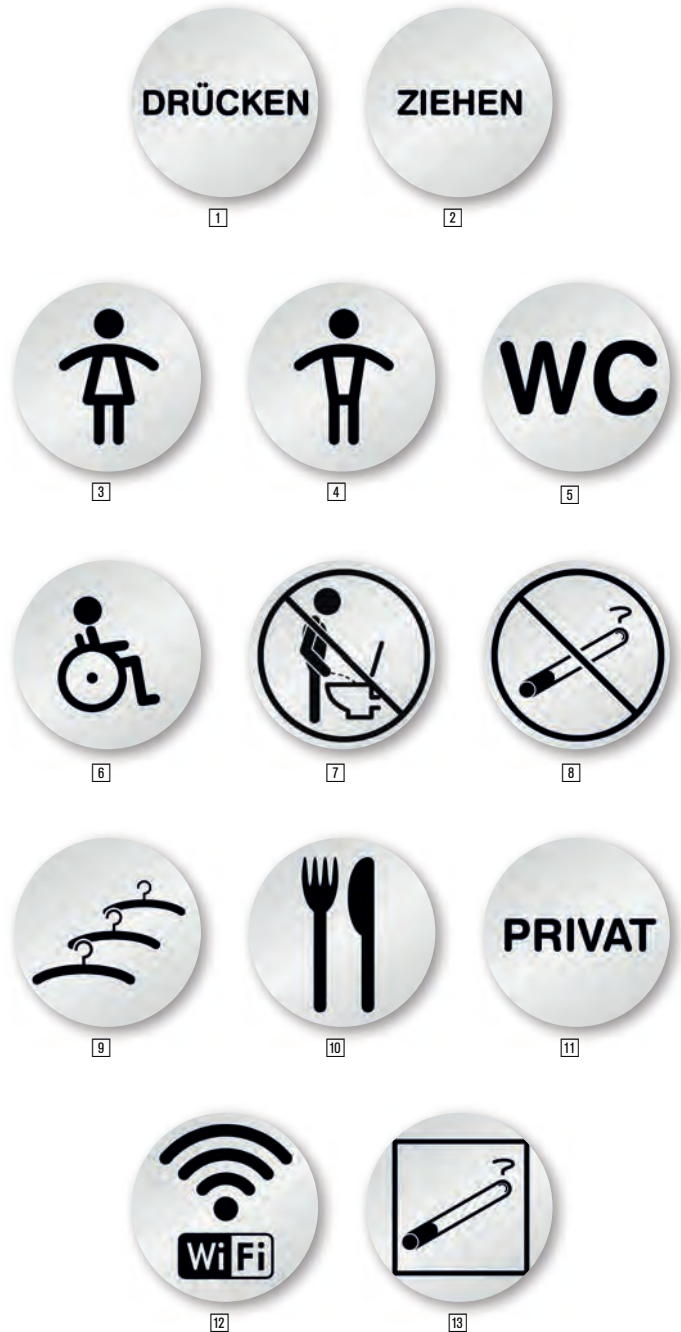

Tello Rund

- Material: Aluminium
- Form: rund
- Durchmesser: 7,0 cm
- Farbe: silber
- Druck: schwarz

Tello Türschilder Rund

Durchmesser [cm]	Tiefe [cm]	Material	Best.-Nr.	EUR	A
7	0,1	Aluminium	TE2000/..	1	3

Bitte ergänzen Sie die Bestell-Nr. mit der jeweiligen Bild-Nr. (Beispiel: TE2000/02)



Individuelle Gestaltung

Beispiele aus unserer Fertigung:

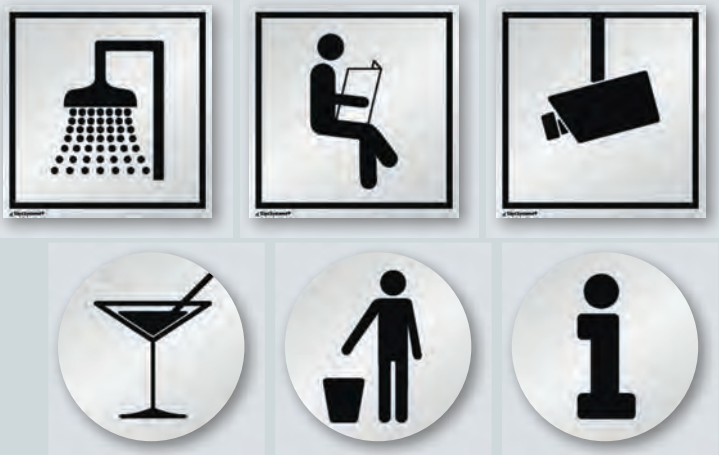

Text oder Piktogramm nach Wahl

Mindestbestellmenge: 3 Stück

B × H × T [cm]	Material	Best.-Nr.	EUR	A
11,0 × 11,0 × 0,1	Aluminium	TE1100	1	-

Tello Türschilder Rund

Durchmesser [cm]	Tiefe [cm]	Material	Best.-Nr.	EUR	A
7	0,1	Aluminium	TE2100	1	-

Tello® Wood Holzschild mit Piktogramm

Die Tello Wood Serie besteht aus Eichenholz Furnier und verleiht Ihrem Verkaufsraum oder Betrieb eine komplett einzigartige Optik mit einem gewissen Vintage Look.

Wählen Sie aus bis zu 14 verschiedenen Symbolen und leiten Sie Personal, Kunden, Gäste oder Patienten durch Ihre Räumlichkeiten oder nutzen Sie es ganz schlicht für Zuhause.

- Innenbereich wird optisch aufgewertet
- einfach **Montage ohne Werkzeuge**
- Kennzeichnung jeglicher Räume
- optimaler Halt durch **vollflächige 3M Klebefolie**
- Material: Eiche Furnier
- Form: rund
- Größe: Ø10 cm

Einsatzmöglichkeiten:

Praxen, Einzelhandel, Betriebe, Büros, Eigenheim etc.



Tello® Wood Holzschild mit Piktogramm

Farbe	Durchmesser [cm]	Best.-Nr.	EUR A
Eiche	10	TE2005/..	-
weiß	10	TE2015/..	-
schwarz	10	TE2025/..	-

! Bitte ergänzen Sie die Bestell-Nr. mit der jeweiligen Version



Tello Wood

Tello® Wood Holzschild mit Piktogramm

Die Tello Wood Serie besteht aus Eichenholz Furnier und verleiht Ihrem Verkaufsraum oder Betrieb eine komplett einzigartige Optik mit einem gewissen Vintage Look.

Wählen Sie aus bis zu 14 verschiedenen Symbolen und leiten Sie Personal, Kunden, Gäste oder Patienten durch Ihre Räumlichkeiten oder nutzen Sie es ganz schlicht für Zuhause. Innenbereich wird optisch aufgewertet

- einfach **Montage ohne Werkzeuge**
- Kennzeichnung jeglicher Räume
- optimaler Halt durch **vollflächige 3M Klebefolie**
- Material: Eiche Furnier
- Form: eckig
- Größe: 10x10cm

Einsatzmöglichkeiten:

Praxen, Einzelhandel, Betriebe, Büros, Eigenheim etc.



Tello® Wood Holzschild mit Piktogramm

Farbe	B x H x T [cm]	Best.-Nr.	EUR A
Eiche	10,0 x 10,0 x 0,5	TE2010/..	-
weiß	10,0 x 10,0 x 0,5	TE2020/..	-
schwarz	10,0 x 10,0 x 0,5	TE2030/..	-





Material: Aluminium



Material: Aluminium

NEW AGE Frei-/Besetzt-Anzeige

Befestigungsart	B × H × T [cm]	Best.-Nr.	EUR	A
zum Verkleben	15,0 × 4,0 × 0,4	NA9010		-

NEW AGE Frei-/Besetzt-Anzeige

Befestigungsart	B × H × T [cm]	Best.-Nr.	EUR	A
1 zum Verkleben	7,0 × 2,0 × 0,6	NA9021		-
2 zum Verkleben	15,0 × 3,0 × 0,6	NA9020		-
3 zum Verschrauben	15,0 × 3,0 × 0,6	NA9025		-

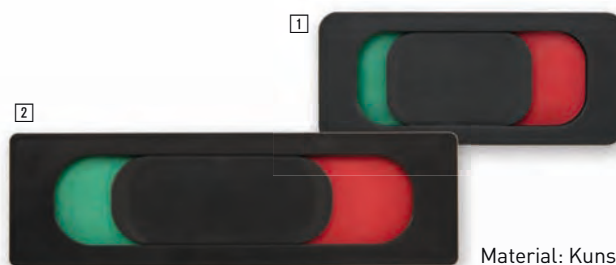
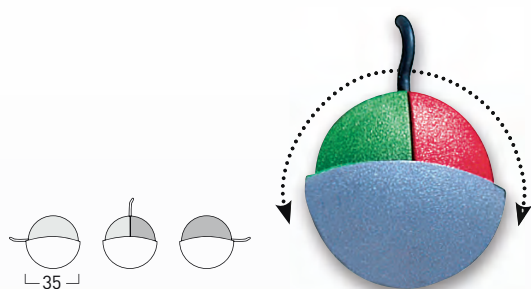

Material: Kunststoff

Frei-/Besetzt-Anzeige

Befestigungsart	B × H × T [cm]	Best.-Nr.	EUR	K
1 zum Verkleben	8,0 × 3,5 × 0,5	B09021		-
2 zum Verkleben	15,0 × 4,5 × 0,5	B09020		-



Detailansicht: Acrylglas



../01



../02

VIVA Türschild

Die schlichten, jedoch stylischen Piktogramme aus dunkelblauem Acrylglas wirken besonders auf Aluminium in Edelstahloptik und kennzeichnen elegant Türen oder Wände.

Das Türschild kann durch das mitgelieferte Montagematerial (Grundplatte aus Forex, 3mm) verschraubt oder mit 3M-Klebefolie (auf der Schildrückseite befindlich) problemlos angebracht werden.



Bitte ergänzen Sie die Bestell-Nr. mit der jeweiligen Ausführung.

Viva Türschild

Breite [cm]	Höhe [cm]	Best.-Nr.	EUR	A
16,0	25,0	90.9151/..		-

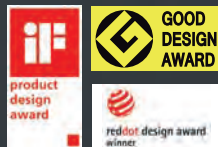

ausgezeichnet und stylisch

Hochwertige Piktogramme und Türschilder aus Edelstahl sorgen für eine eindeutige Kennzeichnung in Ihrem Unternehmen. Klare Formen und sympathische Symbolfiguren weisen stets den richtigen Weg. Matt gebürsteter Edelstahl in höchster Qualität gefertigt und von Hand bearbeitet. **PHOS** Piktogramme, Wegweiser und Türschilder sind mit Klebepads für die direkte Befestigung an Wänden oder Türen ausgestattet. **PHOS** Fahnschilder werden inklusive Befestigungsmaterial ausgeliefert.

Design: Andreas Winkler

PHOS

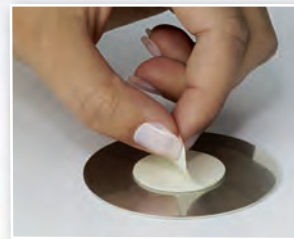
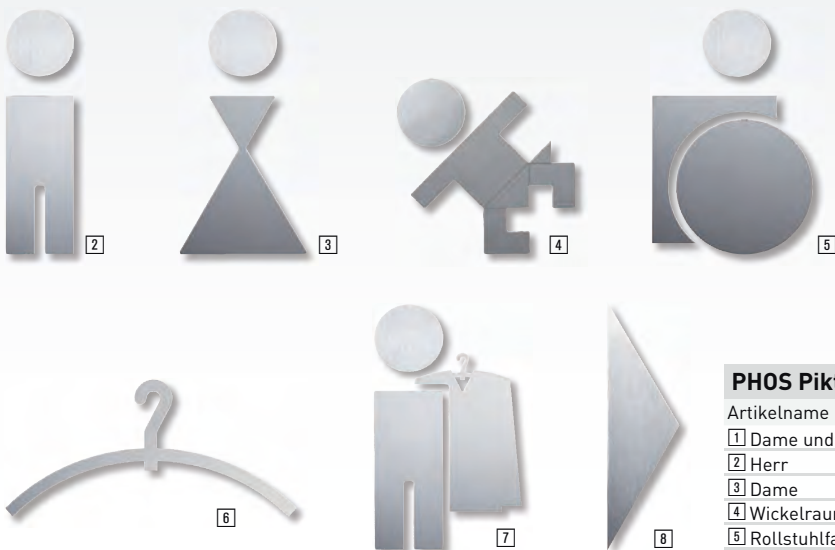

Befestigung der Piktogramme erfolgt rückseitig mittels Klebepads

PHOS Piktogramme

Artikelname	B × H × T [cm]	Best.-Nr.	EUR	A
1 Dame und Herr	9,5 × 11,0 × 0,2	PK1101	-	-
2 Herr	3,0 × 11,0 × 0,2	PK1102	-	-
3 Dame	5,5 × 11,0 × 0,2	PK1103	-	-
4 Wickelraum	8,0 × 8,0 × 0,2	PK1104	-	-
5 Rollstuhlfahrer	7,0 × 11,0 × 0,2	PK1211	-	-
6 Garderobenbügel	9,0 × 4,4 × 0,2	PK1106	-	-
7 Garderobe	6,5 × 11,0 × 0,2	PK1107	-	-
8 Richtungspfeil	3,0 × 11,0 × 0,2	PK1108	-	-

Edle Türschilder mit ausgelaserten Piktogrammen



PHOS Türschilder

Artikelname	B x H x T [cm]	Best.-Nr.	EUR	A
13 Phos Türschild aus Edelstahl	16,0 x 16,0 x 0,2	PK1212	-	-
14 Dame und Herr	16,0 x 16,0 x 0,2	PK1401	-	-
15 Dame und Herr - getrennt	16,0 x 16,0 x 0,2	PK1400	-	-
16 Herr	16,0 x 16,0 x 0,2	PK1402	-	-
17 Dame	16,0 x 16,0 x 0,2	PK1403	-	-
18 Wickelraum	16,0 x 16,0 x 0,2	PK1404	-	-
19 Garderobenbügel	16,0 x 16,0 x 0,2	PK1406	-	-
20 Garderobe	16,0 x 16,0 x 0,2	PK1407	-	-
21 Richtungspfeil	16,0 x 16,0 x 0,2	PK1408/..	-	-
22 Nichtraucherbereich	16,0 x 16,0 x 0,2	PK1411	-	-
23 Raucherbereich	16,0 x 16,0 x 0,2	PK1412	-	-
24 Aufzug	16,0 x 16,0 x 0,2	PK1413	-	-
25 Herrendusche	16,0 x 16,0 x 0,2	PK1414	-	-

.../01 linksweisend /02 rechtsweisend

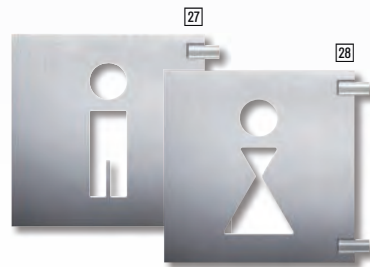

PHOS Wegweiser Toilettenbeschilderung

Artikelname	B x H x T [cm]	Best.-Nr.	EUR	A
9 Dame und Herr - linksweisend	23,5 x 16,0 x 0,2	PK1201	-	-
10 Dame und Herr - rechtsweisend	23,5 x 16,0 x 0,2	PK1202	-	-
11 WC - linksweisend	23,5 x 16,0 x 0,2	PK1209	-	-
12 WC - rechtsweisend	23,5 x 16,0 x 0,2	PK1210	-	-

PHOS Fahnschilder Toilettenbeschilderung

Artikelname	B x H x T [cm]	Best.-Nr.	EUR	A
26 Dame und Herr	17,5 x 16,0 x 1,6	PK1301	-	-
27 Herr	17,5 x 16,0 x 1,6	PK1302	-	-
28 Dame	17,5 x 16,0 x 1,6	PK1303	-	-



prägnant und widerstandsfähig

Das Leitsystem Compass ist vielseitig einsetzbar und widersteht den härtesten Umweltbedingungen. Das schlichte Design des Aufstellers ermöglicht den Einsatz in allen möglichen Außenbereichen. Die Panel- und Pfostenfarbe ist grau (RAL 7047).

Parkplatzschilder

Folgende Standard-Gestaltungsmöglichkeiten stehen Ihnen zur Verfügung:



../01 Ohne Text



../02 mit Fläche für individuellen Text im Querformat (10 Zeichen oder Logo)



../03 mit Fläche für individuellen Text im Hochformat (10 Zeichen oder Logo)

Zur Wandmontage:

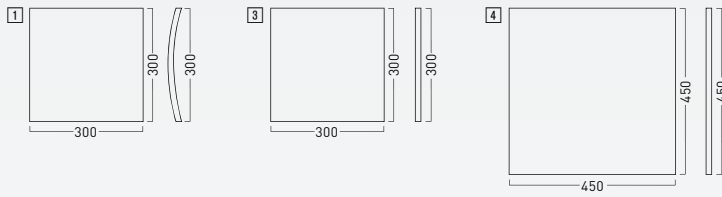

2



! Bitte geben Sie bei der Bestellung die Versions-Nr. und den gewünschten Text (bis 10 Zeichen) an.

Parkplatzschilder Wand, gewölbt

Befestigungsart	B x H	Text	Best.-Nr.	EUR	A
1 Wandmontage	30,0 x 30,0 cm	Text nach Wahl	M01900/..	-	-
2 Wandmontage	45,0 x 45,0 cm	Text nach Wahl	M01905/..	-	-

Parkplatzschild Wand, plan

Befestigungsart	B x H	Text	Best.-Nr.	EUR	A
3 Wandmontage	30,0 x 30,0 cm	Text nach Wahl	M02900/..	-	-
4 Wandmontage	45,0 x 45,0 cm	Text nach Wahl	M02905/..	-	-

Zum Aufstellen:



**Pfostenhöhe:
80 cm**

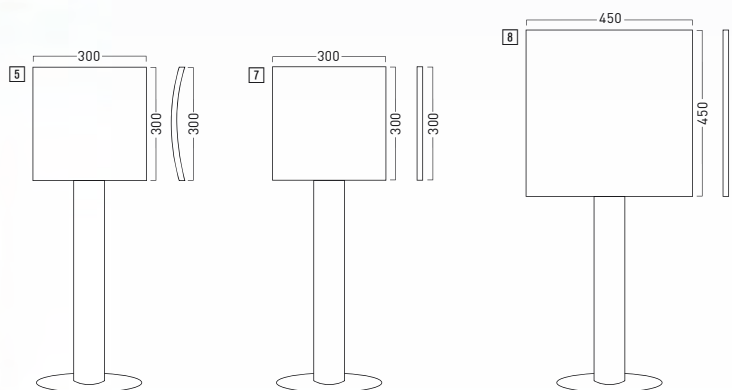

Parkplatzschild mit Pfosten, gewölbt

Ausführung	B x H	Text	Best.-Nr.	EUR	A
5 Aufstellpfosten	30,0 x 30,0 cm	Text nach Wahl	M01920/..	-	-
6 Aufstellpfosten	45,0 x 45,0 cm	Text nach Wahl	M01925/..	-	-

Parkplatzschild mit Pfosten, plan

Ausführung	B x H	Text	Best.-Nr.	EUR	A
7 Aufstellpfosten	30,0 x 30,0 cm	Text nach Wahl	M02920/..	-	-
8 Aufstellpfosten	45,0 x 45,0 cm	Text nach Wahl	M02925/..	-	-



Individuelle Gestaltung

SignSystems® Produkte passen zu jedem Corporate Design. Gerne übernimmt unser Design Service die individuelle Anpassung an Ihren Firmenauftritt. Wir erstellen Ihnen ein individuelles Angebot über die gewünschten Leistungen.

Für eine schnelle und korrekte Bearbeitung benötigen wir folgende Angaben:

1. Bestell-Nr. des Monolithen
2. Angaben zu Ihrer individuellen Gestaltung (Logos, Texte, Farben,...)

Wir beraten Sie auch gerne persönlich, bitte rufen Sie uns an.

Sehr geehrte Kundin, sehr geehrter Kunde,

unser Sortiment umfasst mehr als 10.000 Standardprodukte in unterschiedlichen Materialausführungen für diverse Einsatzgebiete. Eine Kurzbeschreibung der Materialien ist artikelbezogen in den Bestell- und Preistabellen oder der begleitenden Artikelbeschreibung enthalten. Im Kapitel „Sicherheitskennzeichnung“ wurden langnachleuchtende Produkte aufgrund des erhöhten Sicherheitswertes für Ihr Unternehmen besonders herausgestellt.

Um langnachleuchtende Produkte sofort erkennen zu können, sind alle Ausführungen in den Preistabellen „leuchtend gelb“ unterlegt. Die ersten Ziffern der Bestell-Nr. vor dem Punkt stehen für die Materialbeschreibung (z.B. Artikel-Nr. 15.0011), die Sie in ausführlicher Form hier finden.



11. **Aluminium, geprägt, mit kratzester Einbrennlackierung**
Ein Spezialprodukt, das trotz seines günstigen Preises Ihren Anforderungen einer dauerhaften Kennzeichnung im Innen- und Außeneinsatz gerecht wird.
12. **Aluminium, geprägt, Oberfläche retroreflektierend beschichtet**
Für Spezialanwendungen im Innen- oder Außenbereich.
14. **Aluminium HI 150, langnachleuchtend/ tagesfluoreszierend**
Langnachleuchtend und tagesfluoreszierend beschichtetes Aluminium, langnachleuchtend DIN 67510-1 Klasse C - 150/22 (mcd/m²)
15. **Aluminium HI 150, langnachleuchtend**
Langnachleuchtend beschichtetes Aluminium, DIN 67510-1 Klasse C - 150/22 (mcd/m²)
17. **Aluminium HI 300, langnachleuchtend**
Langnachleuchtend beschichtetes Aluminium, DIN 67510-1 Klasse D - 300/45 (mcd/m²)
21. **Weich-PVC-Folie, selbstklebend**
Einsatz im Innen- oder Außenbereich möglich. Verklebung auf allen glatten, fettfreien und staubfreien Flächen.
25. **Dokumenten-, Sicherheitsfolie, selbstklebend**
selbstzerstörend bei Ablöseversuchen Einsatz vorwiegend im Innenbereich, für alle Prüf-Inventar und Kontrolletiketten, die fälschungssicher angebracht werden müssen.
26. **Folie retroreflektierend, selbstklebend**
Reflexionsklasse RA1 - DIN 67520, Folienaufbau A - DIN 67520
27. **Folie, retroreflektierend, selbstklebend**
Reflexions-Klasse RA2 - DIN 67520 Folienaufbau C - DIN 67520
28. **Aluminiumfolie, selbstklebend, beschriftbar**
Oberfläche silbermatt, mit stark haftendem Kleber ausgestattet. Diese Folie wird überwiegend für Typen- oder Leistungsschilder eingesetzt und kann nachträglich beschriftet werden.
29. **Polyesterfolie (PET) , selbstklebend**
Extrem wärmebeständig (bis 130 °C) für den Einsatz bei heißen Grundflächen. Lieferung überwiegend als Endlosrolle. Druckbild durch Laminat gegen mechanische Beanspruchungen geschützt.
30. **Folienetiketten, selbstklebend, auf Bogen angestanz**
Ausführung wie Typ 21. oder 25.
31. **Folienetiketten, selbstklebend, auf Rolle**
Ausführung wie Typ 21., 25. oder 35. sowie Prüfplaketten für Großabnehmer selbstklebend auf Rolle (S. 136 -142) Ausführung wie 32.
32. **Etiketten aus Spezialpapier, selbstklebend**
Nicht für einen dauerhaften Außeneinsatz geeignet.
33. **Folie, retroreflektierend, selbstklebend**
Reflexions-Klasse RA2 - DIN 67520
Folienaufbau C - DIN 67520
Extrem stark haftender Kleber
35. **PE- oder PP-Folie, umweltschonend, selbstklebend**
36. **Magnetfolie für metallische Grundflächen**
Selbsthaftende, magnetisierte Folie für glatte Flächen auf Fahrzeugen oder für Spezialanwendungen.
37. **Folie HI 150, langnachleuchtend/ tagesfluoreszierend, selbstklebend**
Langnachleuchtend und tagesfluoreszierend beschichtete Folie, langnachleuchtend DIN 67510-1 Klasse C - 150/22 (mcd/m²)
38. **Folie HI 150, langnachleuchtend, selbstklebend**
Langnachleuchtend beschichtete Folie, DIN 67510-1 Klasse C - 150/22 (mcd/m²)
39. **PROTECT – Widerstandsfähige Kennzeichnung**
Selbstklebende Kennzeichnungen, Oberflächenschutz durch hochwertiges Polyester, für Anwendungen unter schwierigen Bedingungen.
41. **Kunststoff (Polystyrol)**
Bedingt witterungsbeständig, nicht UV-stabil.
42. **Kunststoff, PVC light, 0,4 bis 0,5 mm stark**
Spezialkunststoff für Türkennzeichnungen vorwiegend im Innenbereich (je nach Artikel rückseitig selbstklebend ausgerüstet).
43. **Kunststoff (Hart-PVC), witterungsbeständig**
Extrem schlagzäh, UV-beständig, für dauerhafte Kennzeichnungen.
44. **Kunststoff HI 150, langnachleuchtend**
Langnachleuchtend beschichteter Kunststoff, DIN 67510-1 Klasse C - 150/22 (mcd/m²)
45. **Kunststoff (PVC-Hartschaumplatte) 2,0 bis 10,0 mm**
Spezialkunststoff mit feinstrukturierter Oberfläche für den Innen- und Außeneinsatz. Geringes Gewicht, schwer entflammbar, feuchtigkeitsbeständig.
46. **Acrylglas (Plexiglas®)**
Absolut farblos und klar. Bruchfest, witterungs- und alterungsbeständig. Qualitativ hochwertige Oberfläche, gegen verdünnte Säuren und Alkalien gut beständig. Geringe Raucherentwicklung, Brandgase ungiftig und nicht korrosiv.
50. **Aluminium Verbundmaterial (Alu Dibond)**
Das stabile Material besteht aus zwei dünnen Aluminiumplatten, zwischen denen sich ein harter Kunststoffkern befindet, dadurch leichter als Aluminium-Vollmaterial; für den Außeneinsatz geeignet.
51. **Aluminium hart, 0,56 bis 1,0 mm**
Oberfläche bedruckt oder als Verstärkungsmaterial für selbstklebende Schilder.
52. **Aluminium, polyesterbeschichtet, 2,0 mm stark**
Bedruckt oder mit Hochleistungsfolie beschriftet. Extrem beständig für dauerhafte Beschriftungen im Außeneinsatz.
53. **Aluminium in StVO-Ausführung mit RAL-Gütezeichen**
Mit retroreflektierender Folie ausgerüstet. Reflexions-Klasse RA1 - DIN 67520 Folienaufbau C - DIN 67520
54. **Aluminium retroreflektierend**
Mit retroreflektierender Folie ausgerüstet. Reflexions-Klasse RA1 - DIN 67520 Folienaufbau A - DIN 67520
56. **Aluminium retroreflektierend**
Mit retroreflektierender Folie ausgerüstet. Reflexions-Klasse RA1 - DIN 67520 Folienaufbau A - DIN 67520
57. **Aluminium retroreflektierend**
Mit retroreflektierender Folie ausgerüstet. Reflexions-Klasse RA2 oder RA3 - DIN 67520 Folienaufbau B oder C - DIN 67520 (artikelabhängig)
58. **AluMetalls, Oberfläche eloxiert**
Typen- und Leistungsschilder aus eloxiertem Aluminium mit versiegelter Oberfläche. Die Schilder können nachträglich durch Gravur oder mit Stahlschlagstempeln beschriftet werden.
62. **Stahlblech, retroreflektierend, feuerverzinkt**
Mit retroreflektierender Folie ausgerüstet. Reflexions-Klasse RA1 - DIN 67520 Folienaufbau A - DIN 67520 Einsatz für Spezialanwendungen an Fahrzeugen. Extrem robuste Ausführung.
64. **Stahlblech, retroreflektierend, feuerverzinkt nach StVO und GGVS**
Mit retroreflektierender Folie ausgerüstet. Reflexions-Klasse RA1 - DIN 67520 Folienaufbau A - DIN 67520 Einsatz für Spezialanwendungen an Transportfahrzeugen.
70. **Einscheiben-Sicherheitsglas (ESG)**
Thermisch vorgespanntes Kalknatron-Einscheibensicherheitsglas nach DIN EN12150-1.
80. **Formalon-/Thermograv-Mehrschichtmaterial**
Für Spezialkennzeichnungen im Haus- oder Anlagenbereich. Materialeigenschaften finden Sie am Produkt.
90. **Spezialprodukt (Beschreibung am Artikel)**
Unter diesem Schlüssel befindet sich ein Materialmix für diverse Produkte. Beschreibungen werden im Produkttext ausgewiesen.

Ecken, gerundet

Nahezu alle der rechteckigen sowie die dreieckigen Schilder (Aluminium, geprägt) werden mit abgerundeten Ecken ausgeliefert, so dass die Verletzungsgefahr durch spitze Ecken minimiert ist.

Bohrungen

Auf Wunsch können alle geprägten Aluminium-Schilder mit Bohrungen von Ø = 2,5 mm bis Ø = 3,5 mm ausgestattet werden.



Die ersten drei Ziffern der Bestell-Nr. vor dem Punkt stehen für eine detailgenaue Materialbeschreibung.

Material-Nummer:	Beschreibung:	Materialstärke: in mm	Witterungsbeständig:	Temperaturbeständig: in °C	Nachträglich beschriftbar
11.	Aluminium geprägt	0,40 - 0,80	ja	- 40 bis + 160	--
12.	Aluminium geprägt, retroreflektierend	0,60 - 0,80	ja	- 40 bis + 120	--
14.	Aluminium HI 150, langnachleuchtend + tagesluoreszierend, Klasse C - 150/22				
15.	Aluminium HI 150, langnachleuchtend, Klasse C - 150/22	0,20 - 1,50	bedingt	- 30 bis + 135	--
17.	Aluminium HI 300, langnachleuchtend, Klasse D - 300/45	0,20 - 0,56	bedingt	- 30 bis + 135	--
21.	Weich-PVC-Folie	0,10	ja	- 30 bis + 70	ja
25.	Dokumenten-, und Sicherheitsfolie	0,25	bedingt	- 30 bis + 70	ja
26.	Folie retroreflektierend, RA1/A	0,18	ja	bis + 40	--
27.	Folie retroreflektierend, RA2/C	0,28	ja	bis + 40	--
28.	Aluminiumfolie	0,05	ja	- 30 bis + 130	ja
29.	Polyesterfolie (PET)	0,06	ja	- 40 bis + 130	--
30.	Folienetiketten auf Bogen	Angaben artikelbezogen Material-Nummer 21. oder 25.			
31.	Folien-, Papieretiketten (Prüfplaketten)	Angaben artikelbezogen Material-Nr. 21.,25.,35.oder 32.			
32.	Etiketten aus Spezialpapier	0,08	kurzzeitig	- 20 bis + 70	ja
33.	Folie retroreflektierend, RA2/C, extrem haftend	0,28	ja	bis + 40	--
35.	PE- oder PP-Folie	0,10	ja	- 30 bis + 70	ja
36.	Magnetfolie	0,80	ja	- 30 bis + 60	ja
37.	Folie HI 150, langnachleuchtend + tagesluoreszierend, Klasse C - 150/22				
38.	Folie HI 150, langnachleuchtend, Klasse C - 150/22	0,10	nein	- 30 bis + 120	--
39.	PROTECT - Polyester	0,4	ja	- 40 bis + 80	--
41.	Kunststoff [Polystyrol]	1,00 - 2,00	bedingt	- 20 bis + 80	ja
42.	Kunststoff [PVC light]	0,40	bedingt	- 20 bis + 80	ja
43.	Kunststoff [Hart-PVC]	1,00 - 2,00	ja	- 20 bis + 120	ja
44.	Kunststoff HI 150, langnachleuchtend, Klasse C - 150/22	1,20	bedingt	--	ja
45.	Kunststoff [PVC-Hartschaumplatte]	2,00 - 10,00	ja	- 30 bis + 50	ja
46.	Acrylglas [Plexiglas]	3,00 - 10,00	ja	- 20 bis + 70	--
50.	Aluminium-Verbundmaterial [Dibond]	2,00 - 3,00	ja	- 50 bis + 80	ja
51.	Aluminium hart	0,56 - 1,00	ja	- 40 bis + 120	ja
52.	Aluminium, polyesterbeschichtet	2,00	ja	- 40 bis + 160	--
53.	Aluminium, retroreflektierend, RA1/C, [RAL - Gütezeichen]	2,00	ja	- 40 bis + 120	--
54.	Aluminium, retroreflektierend, RA1/A	1,00 - 2,00	ja	- 40 bis + 120	ja
56.	Aluminium, retroreflektierend, RA1/A	1,50	ja	- 40 bis + 120	--
57.	Aluminium, retroreflektierend, RA2/C oder RA3/C	1,50	ja	- 40 bis + 120	--
58.	AluMetalls, eloxiert	0,50 - 1,00	ja	- 40 bis + 120	ja
62.	Stahlblech, feuerverzinkt, retroreflektierend, RA1/A	2,00	ja	- 40 bis + 120	--
64.	Stahlblech, feuerverzinkt, für StVO und GGVS	2,00	ja	- 40 bis + 120	--
70.	Einscheiben-Sicherheitsglas [ESG]	8,00	ja	- 20 bis + 70	--
80.	Formalon-/Thermograv-Mehrschichtmaterial	1,40	ja	- 40 bis + 85	ja



Service

Sie finden hier die wichtigsten Vorschriften und Normen zur Sicherheits- und Verkehrskennzeichnung mit einem Verweis auf die Seiten, auf denen Sie Produkte zu diesen Publikationen finden.

Wir beliefern Sie immer nach den aktuell gültigen Standards und passen unser Produktprogramm diesbezüglich laufend an.

Bezugsquellen:

Berufsgenossenschaftliche Vorschriften- und Regelwerke
 Carl Heymanns Verlag KG
 Luxemburger Straße 449
 50939 Köln
 Tel.: 02 21 / 9 43 73-30
 Fax: 02 21 / 9 43 73-30

DIN-Normen
 Beuth Verlag GmbH
 Burggrafenstraße 6
 10787 Berlin
 Tel.: 0 30 / 26 01-22 60
 Fax: 0 30 / 26 01-12 60
www.beuth.de

VDE-Bestimmungen
 VDE Verlag GmbH
 Bismarckstraße 33
 10625 Berlin
 Tel.: 0 30 / 34 80 01-0
 Fax: 0 30 / 34 80 01-9088
www.vde-verlag.de

Kategorie:	Kürzel:	Titel:	Seite:	
Gesetze	BDSG	Bundesdatenschutzgesetz	195	
Gesetze	JuSchG	Jugendschutzgesetz	96	
Verordnungen	DSGVO	Datenschutz-Grundverordnung	195	
	GefStoffV	Gefahrstoffverordnung	102-107	
	GGVSEB	Gefahrgutverordnung Straße, Eisenbahn und Binnenschifffahrt	154-155, 172, 176	
	ADR	Europäisches Übereinkommen über die Beförderung gefährlicher Güter auf der Straße	152-153, 170, 174	
	RID	Ordnung für die internationale Eisenbahnbeförderung gefährlicher Güter	152-153	
	IATA	Dangerous Goods Regulation	152-153	
	StVZO	Straßenverkehrszulassungsordnung	173	
Arbeitsstättenregel	ASR A1.3	Sicherheits- und Gesundheitsschutzkennzeichnung	5-12, 14-15, 34-36, 51-58, 62-68, 70-80, 92-93, 96	
	ASR A3.4/3	optische langnacheuchtende Leitsysteme	4-5, 24-27	
DGUV-Vorschriften	DGUV-Vorschrift 52 (bisher BGV D6)	Krane	95	
DGUV-Informationen	DGUV-Information 204	Anleitung zur Ersten Hilfe bei Unfällen	95	
	DGUV-Information 203-005 (bisher BGI 600)	Auswahl und Betrieb ortsveränderlicher elektrischer Betriebsmittel nach Einsatzbedingungen	90-91	
Normen	DIN 2403	Kennzeichnung von Rohrleitungen nach dem Durchflussstoff	108-115	
	DIN 2404	Kennfarben für Heizungsrohrleitungen	111	
	DIN 4066	Hinweisschilder für die Feuerwehr	40-45	
	DIN 4844-2 +DIN 4844-2/A1	Graphische Symbole – Sicherheitsfarben und Sicherheitszeichen – Teil 2: Registrierte Sicherheitszeichen	9, 14, 51, 54, 56, 58-59, 63, 67, 71, 73, 80	
	DIN 6171	Aufsichtfarben für Verkehrszeichen und Verkehrseinrichtungen – Teil 1: Farbbereiche bei Beleuchtung mit Tageslicht	172-175	
	DIN 11030	Landmaschinen und Traktoren – Kenntlichmachung von Anbaugeräten und angehängten Arbeitsgeräten – Warntafel und Warnfolie	173	
	DIN 14096	Brandschutzordnung - Regeln für das Erstellen und das Aushängen	46	
	DIN 14623	Orientierungsschilder für automatische Brandmelder	47	
	DIN 25430	Sicherheitskennzeichnung im Strahlenschutz	74, 93	
	DIN 30710	Sicherheitskennzeichnung von Fahrzeugen und Geräten	173	
	DIN 33450	Grafisches Symbol zum Hinweis auf Beobachtung mit optisch-elektronischen Einrichtungen (Video-Infozeichen)	195	
		DIN 58956-10	Medizinische Mikrobiologie; Medizinisch-mikrobiologische Laboratorien, Sicherheitskennzeichnung	74

Kategorie:	Kürzel:	Titel:	Seite:
Normen	DIN 67510-4	Langnacheuchtende Pigmente und Produkte Teil 4 – Produkte für langnacheuchtende Sicherheitsleitsysteme; Markierungen und Kennzeichnungen	5-23, 34-38, 40-41
	DIN 67520	Retroreflektierende Materialien zur Verkehrssicherung; Lichttechnische Mindestanforderungen an Reflexstoffe	172-173
	DIN EN 179	Schlösser und Baubeschläge – Paniktürverschlüsse mit horizontaler Betätigungsstange für Türen in Rettungswegen – Anforderungen und Prüfverfahren	28
	DIN EN 1125	Schlösser und Baubeschläge – Notausgangsverschlüsse mit Drücker oder Stoßplatte für Türen in Rettungswegen – Anforderungen und Prüfverfahren	28
	DIN EN 1838	Angewandte Lichttechnik – Notbeleuchtung	24-27
	DIN EN 60445, VDE 0197	Grund- und Sicherheitsregeln für die Mensch-Maschine-Schnittstelle – Kennzeichnung von Anschlüssen elektrischer Betriebsmittel und angeschlossenen Leiterenden und Leitern	90-91
	DIN EN 60598-1, VDE 0711-1	Leuchten Teil 1: Allgemeine Anforderungen und Prüfungen	24-27
	DIN EN 60598-2-22, VDE 0711 Teil 2-22	Leuchten Teil 2-22: Besondere Anforderungen – Leuchten für Notbeleuchtung	24-27
	DIN EN ISO 7010 +DIN EN ISO 7010/A1-A7	Graphische Symbole – Sicherheitsfarben und Sicherheitszeichen – Registrierte Sicherheitszeichen (ISO 7010:2011); + Änderungen A1 – A7	7-12, 14-15, 34-39, 50-59, 62-68, 70-90, 92-93, 130
	DIN ISO 3864-1	Graphische Symbole – Sicherheitsfarben und Sicherheitszeichen – Teil 1 Gestaltungsgrundlagen für Sicherheitszeichen und Sicherheitsmarkierungen	357
	DIN ISO 16069	Graphische Symbole – Sicherheitszeichen – Sicherheitsleitsysteme	5, 18
	DIN VDE 0105-100	Betrieb von elektrischen Anlagen	95
	DIN VDE 0132; VDE 0132	Brandbekämpfung und technische Hilfeleistung im Bereich elektrischer Anlagen	95
	Technische Regel für Gefahrstoffe	TRGS 201	Einstufung und Kennzeichnung bei Tätigkeiten mit Gefahrstoffen
TRGS 519		Asbest-, Abbruch-, Sanierungs- oder Instandhaltungsarbeiten	61
TRGS 555		Betriebsanweisung und Information der Beschäftigten	107
Sonstige Vorschriften	ECE R 70	ECE-Regelung Nr. 70 (Anlageband zur Verordnung über die Inkraftsetzung der ECE-Regelung Nr. 70) über einheitliche Bedingungen für die Genehmigung von Tafeln zur hinteren Kennzeichnung schwerer und langer Fahrzeuge	172
	ECE R 104	Einheitliche Bedingungen für die Genehmigung retroreflektierender Markierungen für schwere und lange Fahrzeuge und ihre Anhänger	173

i Produktinfo

Formen und Farben

Zweck jeglicher Sicherheitskennzeichnung ist es, schnell und unmissverständlich die Aufmerksamkeit auf Gegenstände und Sachverhalte zu lenken, die Gefahren verursachen können.

Bedeutung der Sicherheitsfarben gemäß ASR A1.3 und DIN ISO 3864-1.

Zur Sicherheit wurden Farben gewählt, die kontrastieren und bedeutende psychologische Eigenschaften haben.

Die Sicherheitsfarbe vermittelt Gefahr, Gebote und Verbote oder auch Gefahrlosigkeit und Hilfe. Die Signalwirkung der Farbgebung wird unterstützt durch die Wahl bestimmter geometrischer Formen für bestimmte Bedeutungen.

Erst in der Kombination von geometrischer Form- und Sicherheitsfarbe – zusammen mit dem Bildzeichen (Symbol) – entsteht das in seiner Aussage unverwechselbare und damit eindeutige Sicherheitszeichen.

Bezeichnung der Farben nach DIN 5381 und RAL

Form und Sicherheitsfarbe	Bedeutung oder Aufgabe	Anwendungsbeispiele	Sicherheitsfarbe	Kontrastfarbe	Farbe des Bildzeichens
	Halt Verbot	Notausschalteneinrichtungen, Verbotszeichen	Verbotszeichen DIN 5381 rot RAL 3001 signalrot	DIN 5381 weiß RAL 9003 signalweiß	DIN 5381 schwarz RAL 9004 signalschwarz
	Brandschutz	Brandschutzzeichen	Brandschutzzeichen DIN 5381 rot RAL 3001 signalrot	DIN 5381 weiß RAL 9003 signalweiß	DIN 5381 weiß RAL 9003 signalweiß
	Warnung Vorsicht! Mögliche Gefahr	Hinweis auf Gefahren (Feuer, Explosion, Strahlen usw.), Kennzeichnung von Schwellen, gefährlichen Durchlässen und Hindernissen	Warnzeichen DIN 5381 gelb RAL 1003 signalgelb	DIN 5381 schwarz RAL 9004 signalschwarz	DIN 5381 schwarz RAL 9004 signalschwarz
	Gefahrlosigkeit Rettung Erste Hilfe	Kennzeichnung von Rettungswegen und Notausgängen, Rettungsduschen, Erste Hilfe- und Rettungsstationen	Rettungszeichen DIN 5381 grün RAL 6032 signalgrün	DIN 5381 weiß RAL 9003 signalweiß	DIN 5381 schwarz RAL 9004 signalschwarz
	Gebot	Besonderes Verhalten oder Tätigkeit, z.B. Verpflichtung zum Tragen einer persönlichen Schutzausrüstung; Hinweiszeichen	Gebotszeichen Hinweiszeichen DIN 5381 blau RAL 5005 signalblau	DIN 5381 weiß RAL 9003 signalweiß	DIN 5381 weiß RAL 9003 signalweiß

Erkennungsweiten für beleuchtete Sicherheitszeichen

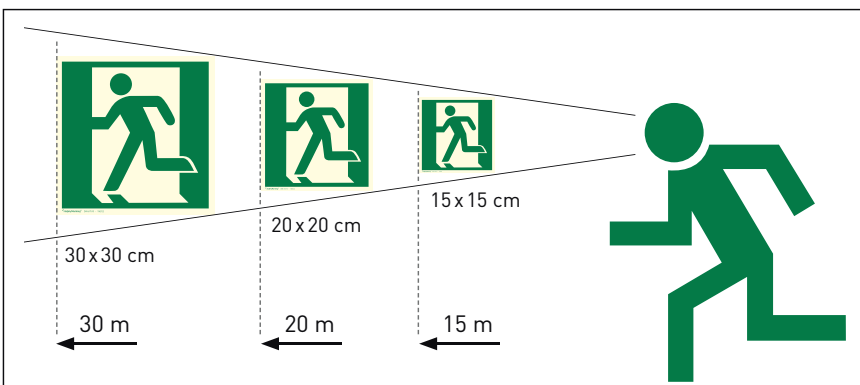

Rettungs-, Brandschutz-, Hinweis- und Zusatzzeichen

Seitenlänge: b x a in cm	Max. Erkennungsweite: in m
10,0 x 10,0	10
20,0 x 10,0	10
15,0 x 15,0	15
30,0 x 15,0	15
20,0 x 20,0	20
40,0 x 20,0	20
25,0 x 25,0	25
30,0 x 30,0	30



Warnzeichen

Seitenlänge: in cm	Max. Erkennungsweite: in m
5,0	1
10,0	3
20,0	6
31,5	10
40,0	12



Verbots- und Gebotszeichen

Durchmesser: in cm	Max. Erkennungsweite: in m
5,0	2
10,0	4
20,0	8
31,5	12
40,0	16

